

ELEKTRONISCHE REGISTRIERKASSE

# SE-C2000

BESTEN DANK  
IHR KASSENBOON  
KOMMEN SIE BALD WIEDER!

LEBENSMITTEL

MILCH

K. B. Z.

TIEFKÜHLKOST

DELIKATESSEN

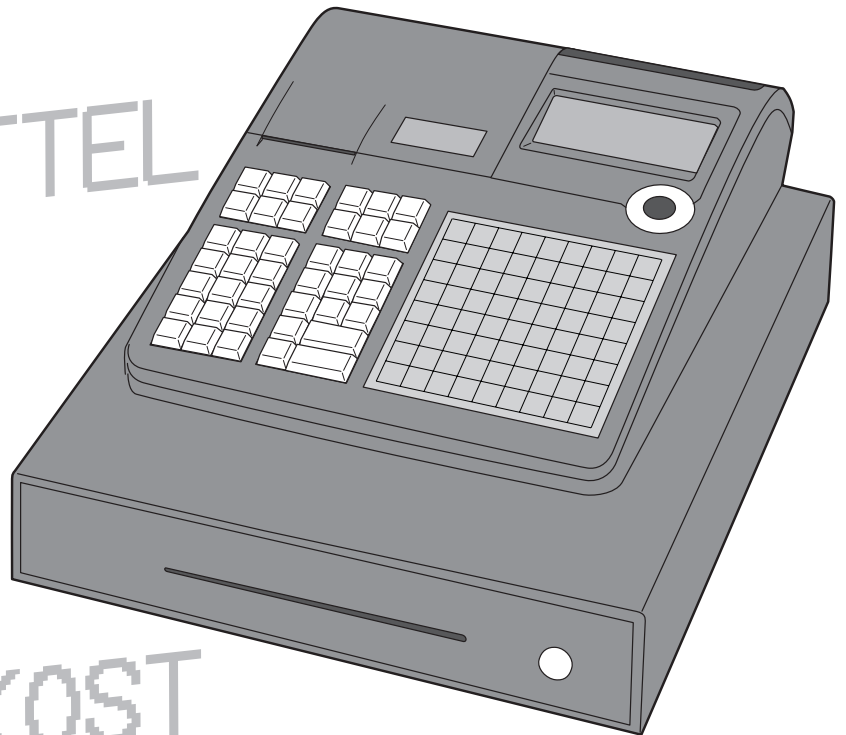

**BEDIENUNGSANLEITUNG**

**CASIO®**

# Einleitung & Inhalt

## Wichtig !

Ihre neue Registrierkasse wurde vor Versand sorgfältig geprüft, um einen korrekten Betrieb zu gewährleisten. Sicherheitsvorrichtungen sorgen dafür, dass es nicht zu einem Ausfall aufgrund von Bedienfehlern oder falscher Handhabung kommt. Damit ein jahrelanger, störungsfreier Betrieb gewährleistet ist, sollten jedoch folgende Punkte für die Handhabung der Registrierkasse beachten werden.

*Niemals die Registrierkasse an einem Ort aufstellen, wo sie direktem Sonnenlicht, hoher Feuchtigkeit, Wasser oder anderen Flüssigkeiten sowie hohen Temperaturen (in Nähe einer Heizung) ausgesetzt ist.*

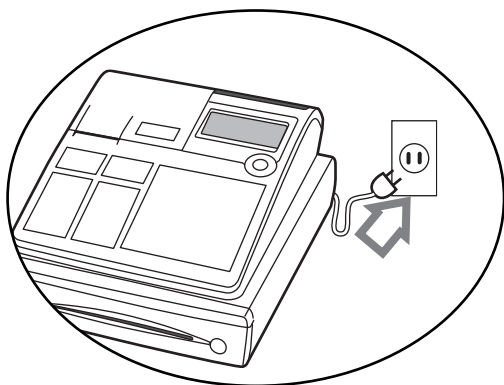

*Niemals die Registrierkasse benutzen, wenn Ihre Hände naß sind.*

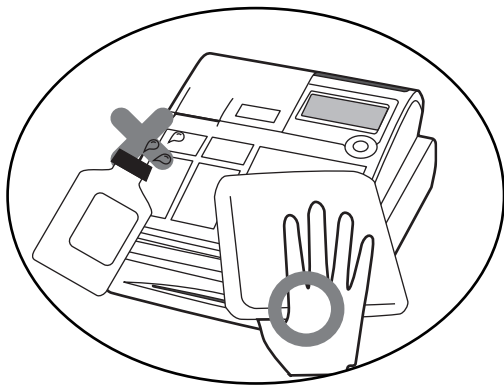

*Versuchen Sie niemals das Innere der Registrierkasse zu öffnen oder selbst Reparaturen auszuführen. Bringen Sie Ihre Registrierkasse für Reparaturen zu einem autorisierten CASIO Händler.*

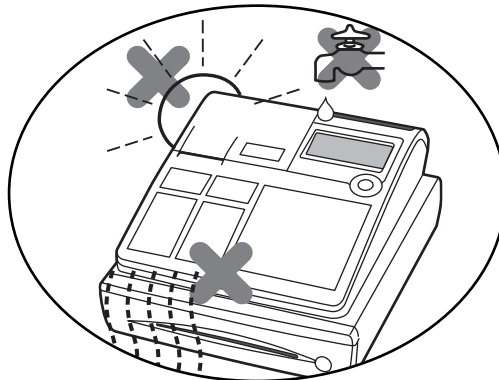

*Prüfen Sie unbedingt den Aufkleber an der Seite der Registrierkasse, ob die Spannung der Stromversorgung Ihrer Region entspricht.*

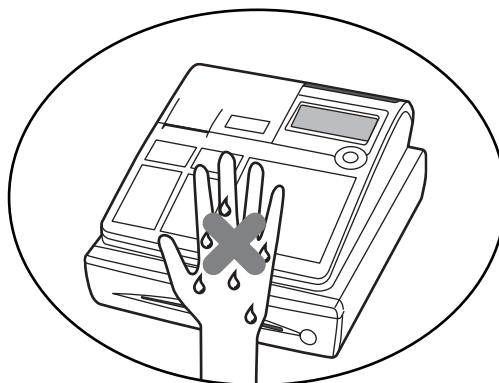

*Für Reinigung des Gehäuses der Registrierkasse, ein weiches, trockenes Tuch verwenden. Verwenden Sie niemals Benzol, Verdünner oder andere flüchtige Mittel.*

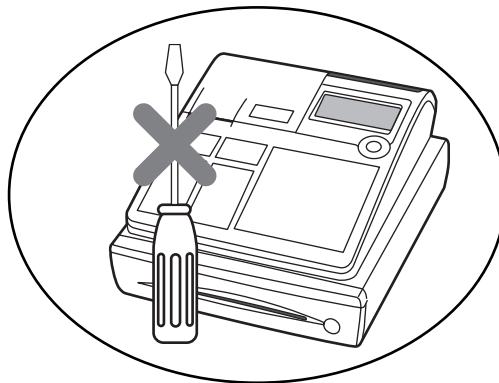

## Willkommen an der CASIO Registrierkasse!

Herzlichen Glückwunsch zur Wahl einer elektronischen Registrierkasse von CASIO, die für jahrelangen und zuverlässigen Betrieb konstruiert wurde.

Die Bedienung einer CASIO Registrierkasse ist einfach und kann ohne spezielles Training gemeistert werden. Alles Wissenswertes ist in dieser Anleitung enthalten; halten Sie daher diese Anleitung für Nachschlagzwecke bereit. Falls Fragen über Punkte auftauchen sollten, die nicht in dieser Anleitung behandelt werden, wenden Sie sich bitte an Ihren CASIO Fachhändler.



Hersteller:

CASIO® COMPUTERT CO.,LTD.

6-2, Hon-machi 1-chome, Shibuya-ku, Tokyo 151-8543, Japan

Vertretung in der Europäischen Union:

CASIO® EUROPE GmbH

Bornbarch 10, 22848 Norderstedt Germany

*Bitte bewahren Sie alle Informationen für spätere Referenz auf.*

Zur Trennung vom Netz ist der Netzstecker aus der Steckdose zu ziehen, welche sich in der Nähe des Gerätes befinden muss und leicht zugänglich sein soll.



Diese Makierung trifft nur auf EU-Länder zu.

# Einleitung & Inhalt

---

## Sicherheitsmaßnahmen

- Um dieses Produkt sicher und richtig verwenden zu können, lesen Sie diese Bedienungsanleitung aufmerksam durch, und halten Sie die beschriebenen Bedienungsvorgänge ein.  
Nach dem Lesen der Anleitung, bewahren Sie diese für spätere Nachschlagzwecke sorgfältig auf. Bewahren Sie alle Informationen für spätere Referenz sorgfältig auf.
- Beachten Sie immer die unter Warnung und Vorsicht an dem Produkt angegebenen Informationen.

## Über die Icons

In dieser Anleitung werden verschiedene Icons verwendet, um sicheren Betrieb dieses Produktes hervorzuheben und Verletzungen des Kassierers und anderen Personen sowie Sachschäden und Beschädigungen dieses Produktes zu vermeiden. Diese Icons und Definitionen sind nachfolgend aufgeführt.



Zeigt an, dass ernsthafte Verletzungs- und Todesgefahr vorliegt, wenn falsch verwendet.



Zeigt an, dass Verletzungs- und Beschädigungsgefahr vorliegt, wenn falsch verwendet.

## Beispiele für die Icons

Um die Risiken und möglichen Beschädigungen anzuzeigen, werden folgende Typen von Icons verwendet.



Das Symbol des gleichseitigen Dreiecks  $\triangle$  schließt Warnsymbole ein. In diesem gleichseitigen Dreieck ist der eigentliche Typ der Vorsichtsmaßnahme dargestellt (in diesem Beispiel: Stromschlaggefahr).



Das Kreissymbol mit der durchgehenden diagonalen Linie  $\otimes$  zeigt an, dass etwas verboten ist (in diesem Beispiel: Demontage ist verboten).



Das schwarze Kreissymbol  $\bullet$  gibt eine Information an, die ausgeführt werden muss. In diesem Symbol ist der Typ des tatsächlichen auszuführenden Vorganges aufgeführt (in diesem Beispiel: der Netzstecker ist von der Netzdose abzuziehen).

## **Warnung!**

---

## Handhabung der Registrierkasse



Sollte es jemals zu Fehlbetrieb der Registrierkasse kommen, sollte diese Rauch oder ungewöhnlichen Geruch entwickeln, oder sollte ein anderer nicht normaler Zustand auftreten, schalten Sie sofort die Stromversorgung aus, und ziehen Sie den Netzstecker von der Netzdose ab. Fortgesetzte Verwendung unter diesen Bedingungen führt zu Feuer- und Stromschlaggefahr.

- Wenden Sie sich an einen CASIO-Kundendienst.



Stellen Sie niemals mit Flüssigkeiten gefüllte Behälter in der Nähe der Registrierkasse ab, und achten Sie darauf, dass keine Fremdkörper in die Registrierkasse eindringen. Sollten jemals Wasser oder Fremdkörper in das Innere der Registrierkasse gelangen, schalten Sie sofort die Stromversorgung aus, und ziehen Sie den Netzstecker von der Netzdose ab. Fortgesetzte Verwendung unter diesen Bedingungen führt zu Kurzschluss-, Feuer- und Stromschlaggefahr.

- Wenden Sie sich an einen CASIO-Kundendienst.



Sollten Sie jemals die Registrierkasse fallen lassen oder beschädigen, schalten Sie sofort die Stromversorgung aus, und ziehen Sie den Netzstecker von der Netzdose ab. Fortgesetzte Verwendung unter diesen Bedingungen führt zu Kurzschluss-, Feuer- und Stromschlaggefahr.

- Versuchen Sie niemals Reparaturen selbst auszuführen, da dies äußerst gefährlich ist.

Wenden Sie sich an einen CASIO-Kundendienst.



Versuchen Sie niemals ein Zerlegen oder Modifizieren der Registrierkasse. An bestimmten Komponenten im Inneren der Registrierkasse liegt Hochspannung an, sodass Feuer- und Stromschlaggefahr besteht.

- Wenden Sie sich an einen CASIO-Kundendienst. Um alle Reparatur- und Wartungsarbeiten ausführen zu lassen.

---

## **Warnung !**

---

### Netzstecker und Netzdose



Verwenden Sie nur eine geeignete Netzdose (100 V bis 240 V). Die Verwendung einer Netzdose mit unterschiedlicher Spannung führt zu Fehlbetrieb sowie Feuer. Und Stromschlaggefahr. Falls die Netzdose überlastet wird, kommt es zu Überhitzungs- und Feuergefahr.

---



Achten Sie darauf, dass der Netzstecker bis zum Anschlag in der Netzdose eingesteckt ist. Ein loser Netzstecker führt zu Stromschlag-, Überhitzungs- und Feuergefahr.

- Verwenden Sie niemals die Registrierkasse mit beschädigtem Netzstecker. Schließen Sie den Netzstecker auch niemals an eine lockere Netzdose an.
- 



Verwenden Sie ein trockene Tuch, um den an den Kontakten des Netzsteckers angesammelten Staub zu entfernen. Feuchtigkeit kann zu schlechter Isolation und damit zu Stromschlaggefahr führen, wenn der Staub an den Kontakten des Netzsteckers verbleibt.

**Niemals Reinigungsmittel für Reinigung des Netzkabels verwenden, besonders den Stecker und die Steckerbuchse.**

---



Achten Sie darauf, dass das Netzkabel und der Netzstecker nicht beschädigt werden, und versuchen Sie niemals eine Modifikation dieser Teile. Fortgesetzte Verwendung mit einem beschädigten Netzkabel kann zu Verschlechterung der Isolation, Freilegung der internen Drähte und Kurzschluss führen, wodurch es zu Stromschlag- und Feuergefahr kommt.

- Wenden Sie sich an einem CASIO-Kundendienst, wenn Reparatur- oder Wartungsarbeiten am Netzkabel oder Netzstecker ausgeführt werden müssen.
- 

## **Vorsicht !**



Stellen Sie die Registrierkasse niemals auf einer instabilen oder schrägen Fläche ab. Anderenfalls kann die Registrierkasse, besonders wenn die Schublade geöffnet wird, herunter fallen, wodurch es zu Fehlbetrieb sowie Feuer- und Stromschlaggefahr kommen kann.

---



**Stellen Sie die Registrierkasse nicht an folgenden Stellen auf.**

- Bereiche, in welchen die Registrierkasse hoher Luftfeuchtigkeit oder starker Staubentwicklung bzw. heißer oder kalter Luft ausgesetzt wird.
  - Bereiche mit direkter Sonneneinstrahlung, in einem geschlossenen Kraftfahrzeug oder an einem Ort mit sehr hohen Temperaturen.
- 

**Die obigen Bedingungen können zu Fehlbetrieb sowie Feuergefahr führen.**

---



Biegen Sie das Netzkabel niemals übermäßig ab, achten Sie darauf, dass dieses nicht zwischen Tisch und Möbeln eingeklemmt wird, und stellen Sie niemals schwere Gegenstände auf dem Netzkabel ab. Anderenfalls kann das Netzkabel beschädigt oder kurzgeschlossen werden, wodurch Feuer- und Stromschlaggefahr verursacht werden können.

---



Fassen Sie immer den Netzstecker an, wenn Sie diesen von der Netzdose abtrennen. Ziehen Sie niemals direkt an dem Netzkabel, da dieses sonst beschädigt wird oder kurzgeschlossen werden kann, wodurch es zu Feuer- und Stromschlaggefahr kommt.

---



Berühren Sie niemals den Netzstecker mit nassen Händen. Anderenfalls besteht Stromschlaggefahr. Ziehen Sie niemals direkt an dem Netzkabel, da dies sonst beschädigt oder kurzgeschlossen werden kann, wodurch es zu Feuer- und Stromschlaggefahr kommt. **Niemals den Druckerkopf, die Walze oder die Schneidvorrichtung berühren.**

---

# Einleitung & Inhalt

---

<b>Einleitung &amp; Inhalt</b> .....	<b>2</b>
<b>Wollen wir beginnen</b> .....	<b>10</b>
1. Setzen Sie die zwei Speicherschutzbatterien und die Papierrollen ein .....	10
2. Setzen Sie den Kasenbon/Journalstreifen ein. ....	11
3. Schließen Sie die Registrierkasse an eine Netzdose an. ....	13
4. Stecken Sie den mit "PGM" markierten Betriebsartenschlüssel in den Betriebsartenschalter. ....	13
5. Drehen Sie den Betriebsartenschalter auf die Position "PGM". ....	13
6. Stellen Sie das Datum ein. ....	13
7. Stellen Sie die Zeit ein. ....	13
8. Steuertabelle programmieren.....	14
9. Einstellung für Wasserzeichen auf Kassenbon. ....	16
10. Für Australische GST-Steuer .....	16
11. Programmieren eines Einheitspreises für Warengruppe .....	17
12. Programmieren eines Einheitspreises für PLUs .....	17
13. Programmieren für Nachlässe .....	17
14. Ausdrucken des täglichen RESET-Verkaufsberichts. ....	17
15. Fortgeschrittene Operationen und Einstellungen .....	18
16. Ausdrucken von Berichten .....	18
17. Störungsbeseitigung.....	18
<b>Vorstellung der Registrierkasse</b> .....	<b>20</b>
Allgemeine Anleitung.....	20
Papierrolle .....	20
Betriebsartenschlüssel .....	20
Schublade.....	20
Schubladenschloss/Schubladenschlüssel.....	20
Magnetplatte.....	20
Betriebsartenschalter.....	21
Einstellung der ausziehbaren Anzeige .....	21
Anbringung des Menü-Überzugs.....	21
Anzeige .....	22
Anzeigetafel.....	22
Hauptanzeige .....	22
Kundenanzeige.....	22
Tastatur .....	24
Zuordnung von Funktionen .....	26
<b>Grundlegende Operationen und Einstellungen</b> .....	<b>28</b>
Ablesen der Druckausgaben .....	28
Verwendung Ihrer Registrierkasse.....	29
Vor den Geschäftsstunden .....	30
Prüfung von Zeit und Datum .....	30
Anzeigen und Löschen von Datum/Zeit.....	30
Vorbereitung für Wechselgeldmünzen .....	30
Vorbereitung und Verwendung der Warengruppentasten.....	31
Registrieren der Warengruppentasten .....	31
Programmieren der Warengruppentasten.....	33
Programmieren eines Einheitspreises für jede Warengruppe .....	33
Programmieren des Steuerberechnungsstatus für jede Warengruppe .....	33
Programmieren der Höchstbetrag-Begrenzung für jede Warengruppe.....	33
Registrieren der Warengruppentasten durch Programmieren von Daten.....	34
Voreingestellter Preis.....	34
Voreingestellter Steuerstatus.....	34
Aussperrung der Höchstbetrag-Begrenzung .....	34
Vorbereitung und Verwendung von PLUs.....	35



Programmieren der PLUs .....	35
Programmieren eines Einheitspreises für jeden PLU.....	35
Programmieren des Steuerberechnungstatus für jeden PLU.....	35
Registrieren von PLUs .....	36
Vorbereitung und Verwendung von Nachlässen.....	38
Programmierung von Nachlässen.....	38
Registrieren von Nachlässen .....	38
Nachlass für Posten und Zwischensummen .....	38
Vorbereitung und Verwendung von Reduzierungen .....	39
Programmieren von Reduzierungen .....	39
Programmieren des voreingestellten Reduzierungsbetrags .....	39
Registrierung von Reduzierungen.....	39
Reduzierung für Posten und Zwischensumme.....	39
Registrierung von Kredit- und Scheckzahlungen.....	40
Scheck.....	40
Kredit .....	40
Kredit .....	40
Gemischte Bezahlung (Bargeld und Scheck).....	40
Registrierung von Euro und örtlicher Währung.....	41
Registrieren von zurückgegebenen Artikeln in der REG-Betriebsart.....	42
Registrierung von zurückgegebenen Artikeln in der RF-Betriebsart.....	42
Registrierung von Einzahlungen.....	43
Registrierung von Auszahlungen .....	43
Registrierung für Nichtverkauf .....	43
Berichtigungen in einer Registrierung.....	44
Berichtigung eines Postens, den Sie eingegeben aber noch nicht registriert haben.....	44
Berichtigung eines eingegebenen und bereits registrierten Postens .....	45
Stornieren aller Posten in einer Transaktion .....	46
Ausdrucken des täglichen RESET-Verkaufsberichts .....	47
<b>Fortgeschrittene Operationen .....</b>	<b>48</b>
Verwendung der Verkäuferfunktionen.....	48
Einstellung der Verkäuferfunktionen .....	48
An- und Abmeldung des Verkäufers.....	48
Verkäufernummertaste .....	48
Einzelposten-Bargeldverkäufe.....	49
Währungswechselfunktion.....	50
Registrierung von Fremdwährung.....	50
Gesamter übergebener Betrag in Fremdwährung.....	50
Übergebener Geldbetrag teilweise in Fremdwährung.....	51
Prämie .....	52
Gutschein.....	52
Ausdrucken der Mehrwertsteuer-Einzelheiten.....	53
Altersverifikation .....	53
Schecknachverfolgungssysteme .....	54
Schecknachverfolgungssystem.....	54
Öffnung eines Schecks.....	54
Hinzufügung bei einem Scheck .....	54
Ausdrucken eines Gastkassenbons .....	55
Schließung eines Scheckspeichers.....	55
Tastenbetätigung für neuen/alten Scheck .....	55
Addierung von Schecks.....	56
Flat-PLU.....	57
Textabruf .....	57
Eingabe der Kundennummer.....	57
Verkäufer-Unterbrechungsfunktion .....	58
Zutaten/Zubereitung PLUs.....	59

# Einleitung & Inhalt

---

Festes Menü .....	59
Anordnung für Tastenregistrierungen .....	60
Trinkgelder .....	60
Addition .....	61
Postenberichtung mit VOID-Taste .....	61
Programmieren von Warengruppe/PLU-Beschreibungen und voreingestellter Meldungen in der Liste .....	62
Wahl und Einstellung der Warengruppen/PLU-Beschreibungen in der Liste .....	62
Wahl und Einstellung der voreingestellten Kassenbonnmeldungen und des Grafiklogos in der Liste .....	62
Ausdruckbeispiel für Abrufmeldung und –grafik .....	62
Manuelle Zeicheneingabe .....	63
Eingabe von Zeichen .....	63
Verwendung der Zeichentastatur .....	63
Eingabe von Zeichen durch Mehrfachanschlag .....	64
Programmieren von Beschreibungen und Meldungen durch Zeicheneingabe .....	65
Programmieren der PLU-Beschreibung .....	65
Programmieren der Warengruppe/Flat-PLU/Funktionstasten-Beschreibung .....	66
Funktionstaste .....	66
Warengruppentaste .....	66
Flat-PLU-Taste .....	66
Programmieren von Meldungen .....	67
Kassenbon-Meldung .....	67
Programmieren des Verkäufersnamen .....	67
Verkäufername .....	67
Programmierung anderer Beschreibungen .....	68
Berichtbeschreibung .....	68
Gesamtsumme, Sonderzeichen .....	69
Berichttitel .....	69
Textabrufzeichen .....	69
Programm für Maschinenmerkmale .....	70
Allgemeines Steuerprogramm .....	70
Programmiervorgang .....	70
Programmdatei (durch Adressencode) .....	70
Adressencode 02 (Maschinennummer) .....	70
Adressencode 03 (fortlaufende Nummer) .....	70
Adressencode 04 (Steuersystem, Rundung) .....	70
Adressencode 05 (Druckersteuerung für Kassenbon) .....	71
Adressencode 06 (Berechnung- & Bedienkontrollfunktion) .....	71
Adressencode 08 (Druckersteuerung für Festsummenbericht) .....	72
Adressencode 10 (Druckersteuerung für steuerpflichtigen Betrag) .....	72
Adressencode 14 (Währungswechselsteuerung) .....	73
Adressencode 15 (Druckersteuerung für Berichte) .....	73
Adressencode 16 (Druckersteuerung für Gesamtsumme) .....	74
Adressencode 17 (Druckersteuerung) .....	74
Adressencode 18 (Druckersteuerung für Gastkassenbon) .....	74
Adressencode 19 (Kassenbonsteuerung) .....	74
Adressencode 21 (Meldungssteuerung) .....	75
Adressencode 25 (Eingabeeinschränkungen) .....	75
Adressencode 26 (Schecknachverfolgung) .....	75
Adressencode 27 (Verkäufersteuerung) .....	75
Adressencode 28 (Euro 1) .....	76
Adressencode 29 (Euro 2) .....	76
Adressencode 30 (Thermodruckersteuerung) .....	77
Adressencode 34 (Steuerung der Hintergrundbeleuchtung) .....	77



Programmieren der Tastenfunktion.....	78
Programmieren der Warengruppentaste/Flat-PLU-Taste/PLU (Programmierung für Stapelmerkmale) .....	78
Programmiervorgang.....	78
Programmdatei.....	78
Programmieren für Warengruppentaste/Flat-PLU-Taste/PLU (Programmierung individueller Merkmale) .....	79
Programmiervorgang.....	79
Programmdatei (durch Adressencode).....	80
Programmieren der Transaktionstaste .....	81
Programmiervorgang.....	81
Programmdatei.....	81
Programmieren für Verkäufer.....	85
Programmierung für Verkäufernummer, Schecknummer .....	85
Andere Programmierungen für Verkäufer.....	85
Programmierung für festes Menü .....	86
Programmierung für Anordnung .....	86
Änderung der Tastaturanordnung .....	87
Programmieren der Funktion der einzelnen Tasten .....	87
Ausdrucken der Auslese/Rückstellberichte.....	88
Ausdrucken der individuellen Warengruppen, des PLU-Ausleseberichts .....	88
Ausdrucken der täglichen Ausleseberichte (außer Bargeldscheck).....	89
Ausdrucken des Ausleseberichts für Bargeldscheck .....	89
Ausdrucken der täglichen Rückstellberichte (außer Bargeldscheck).....	90
Ausdrucken des Rückstellberichts für Bargeldscheck .....	90
Beispiel für Auslese/Rückstellbericht .....	91
Ausdrucken des Auslese/Rückstellberichts der periodischen Verkäufe 1/2 .....	94
Auslesen des Programms der Registrierkasse.....	96
Ausdrucken des Einheitspreis/Satzprogramms (außer PLU).....	96
Ausdrucken des Maschinenprogramms (außer PLU).....	96
Ausdrucken der Tastenbeschreibungs-, Namens- und Meldungsprogramms (außer PLU) .....	97
Ausdrucken des PLU-Einheitspreises.....	98
Ausdrucken der PLU-Beschreibung.....	98
Ausdrucken des PLU-Programms.....	98
Ausdrucken des Zuordnungsprogramms .....	98
<b>Störbeseitigung .....</b>	<b>100</b>
Wenn es zu einem Fehler kommt.....	100
Wenn die Registrierkasse nicht arbeitet .....	102
Aufhebung einer Maschinenverriegelung .....	102
Bei Stromausfall.....	103
Wenn das L-Symbol auf der Anzeige erscheint.....	103
<b>Wartung durch den Anwender und Optionen .....</b>	<b>104</b>
Austauschen des Journalstreifens.....	104
Austauschen der Kassenbon-Papierrolle .....	105
Optionen .....	105
<b>Technische Daten .....</b>	<b>106</b>
<b>Index .....</b>	<b>107</b>

# Wollen wird beginnen

Dieser Abschnitt zeigt, wie die Registrierkasse eingestellt und betriebsbereit gemacht wird. Lesen Sie bitte diesen Abschnitt durch, auch wenn Sie schon früher eine Registrierkasse benutzt haben.

## 1. Setzen Sie die zwei Speicherschutzbatterien und die Papierrollen ein

### Setzen Sie zwei Speicherschutzbatterien ein



Druckerdeckel

1. Nehmen Sie den Druckerdeckel ab, und öffnen Sie den Walzenarm (Kassenbonneseite).

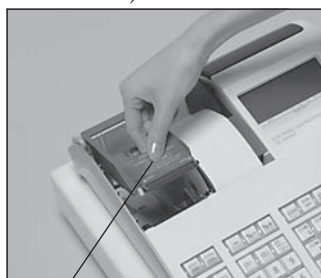

Walzenarm



2. Nehmen Sie den Batteriefachdeckel ab.

Batteriefachdeckel

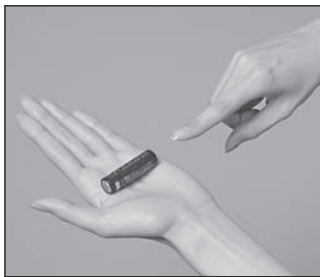

3. Achten Sie auf die (+) und (-) Markierungen im Batteriefach. Setzen Sie zwei neue alkalische Batterien so ein, dass ihre positiven (+) und negativen (-) Enden in die markierten Richtungen weisen.



4. Bringen Sie den Batteriefachdeckel wieder an.



5. Schließen Sie den Walzenarm, und bringen Sie den Druckerdeckel wieder an.

Batterien sind nicht im Lieferumfang enthalten!

### Wichtig!

Diese Batterien schützen die im Speicher Ihrer Registrierkasse gespeicherten Informationen bei Stromausfall oder wenn Sie den Netzstecker ziehen. Setzen Sie daher unbedingt diese Batterien ein.

### WARNUNG !

- Versuchen Sie niemals die mit der Registrierkasse mitgelieferten Batterien aufzuladen.
- Setzen Sie Batterien keiner direkten Wärme aus, schließen Sie diese nicht kurz, und zerlegen Sie die Batterien nicht.

Halten Sie die Batterien außerhalb der Reichweite von Kleinkindern. Falls Ihr Kind eine Batterie verschlucken sollte, suchen Sie sofort einen Arzt auf.

## 2. Setzen Sie den Kassenbon/Journalstreifen ein.

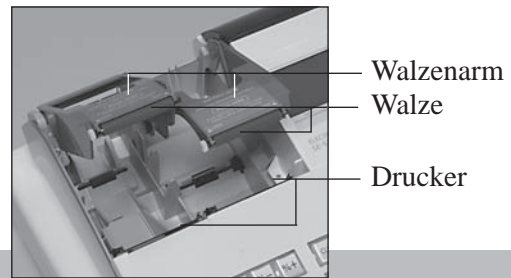

### Wichtig!

Nehmen Sie die Druckkopfschutzfolie von dem Drucker ab, und schließen Sie den Walzenarm.

### Vorsicht! (bei Handhabung des Thermopapiers)

- Berühren Sie niemals den Druckkopf und die Walze.
- Packen Sie das Thermopapier unmittelbar vor der Verwendung aus.
- Vermeiden Sie Hitze und direkte Sonneneinstrahlung.
- Vermeiden Sie staubige und feuchte Orte für die Lagerung.
- Kratzen Sie nicht auf dem Papier.
- Bewahren Sie das bedruckte Papier nicht unter folgenden Bedingungen auf:  
Hohe Luftfeuchtigkeit und Temperatur/direkte Sonneneinstrahlung/Kontakt mit Kleber, Verdünnern oder Radiergummi.

## Einsetzen der Kassenbon-Papierrolle



### Schritt 1

Nehmen Sie den Druckerdeckel ab.



### Schritt 4

Führen Sie das vordere Ende des Papierstreifens über den Drucker.



### Schritt 2

Öffnen Sie den Walzenarm.



### Schritt 5

Schließen Sie langsam den Walzenarm, bis dieser richtig einrastet.



### Schritt 3

Achten Sie darauf, dass der Papierstreifen von der Unterseite der Papierrolle abgerollt wird, und setzen Sie die Papierrolle in die Papieraufnahme hinter dem Drucker ein.



### Fertigstellung

Bringen Sie den Druckerdeckel wieder an, und führen Sie das vordere Ende des Papierstreifens durch den Papierabschnitteschlitz. Reißen Sie den überstehenden Papierstreifen ab.

## Einsetzen der Journalstreifen-Papierrolle



### Schritt 1

Nehmen Sie den Druckerdeckel ab.



### Schritt 2

Öffnen Sie den Walzenarm.

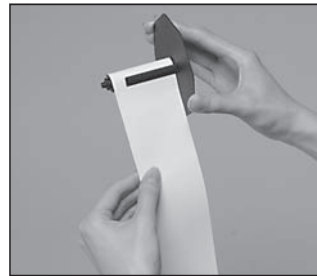

### Schritt 7

Führen Sie das vordere Ende des Papierstreifens in die Nut in der Welle der Aufwickelspule ein, und wickeln Sie den Papierstreifen um zwei oder drei Windungen um die Welle.



### Schritt 3

Achten Sie darauf, dass der Papierstreifen von der Unterseite der Papierrolle abgerollt wird, und setzen Sie die Papierrolle in die Papieraufnahme hinter dem Drucker ein.



### Schritt 8

Bringen Sie die Papierführung der Aufwickelspule wieder an.



### Schritt 4

Führen Sie das vordere Ende des Papierstreifens über den Drucker.



### Schritt 9

Setzen Sie die Aufwickelspule hinter dem Drucker und über der Papierrolle ein.



### Schritt 5

Schließen Sie langsam den Walzenarm, bis dieser richtig einrastet.



### Schritt 10

Während der Installation der Maschine, drücken Sie die **JOURNAL FEED** Taste nach dem Einschalten der Stromversorgung.

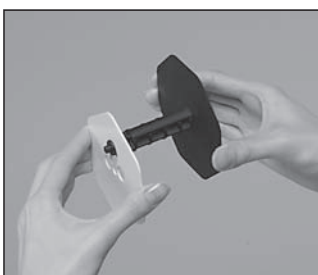

### Schritt 6

Entfernen Sie die Papierführung der Aufwickelspule.



### Fertigstellung

Bringen Sie den Druckerdeckel wieder an.

### 3. Schließen Sie die Registrierkasse an eine Netzdose an.

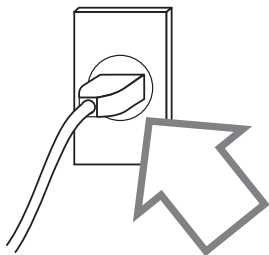

Überprüfen Sie unbedingt den Aufkleber (Nennspannung) an der Seite der Registrierkasse, um sicherzustellen, dass die Nennspannung der Registrierkasse mit der örtlichen Netzspannung übereinstimmt.

### 4. Stecken Sie den mit "PGM" markierten Betriebsartenschlüssel in den Betriebsartenschalter.

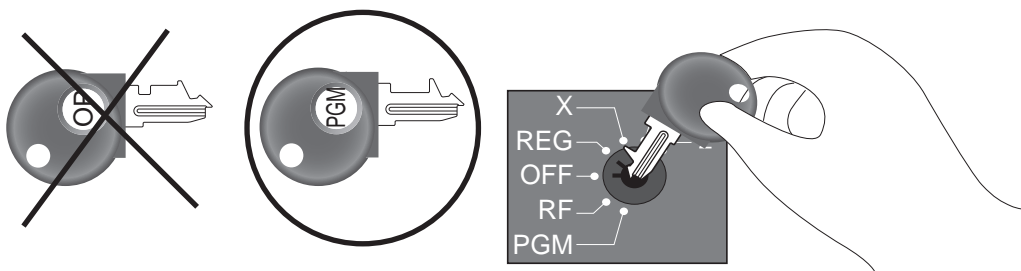

### 5. Drehen Sie den Betriebsartenschalter auf die Position "PGM".

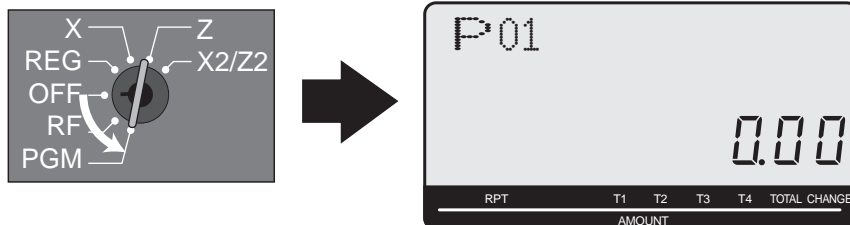

Wenn das Display "Niedrige Batteriespannung" anzeigt, setzen Sie die Speicherschutzbatterien ein (siehe Seite 10).

### 6. Stellen Sie das Datum ein.

1. Stellen Sie das aktuelle Datum in der Reihenfolge Jahr-Monat-Tag ein, und drücken Sie <X/DATE TIME>

Beispiel: 15. Juni, 2008 ⇒ **0 8 0 6 1 5**

2. Drücken Sie die <C> Taste.

Beispiel:

### 7. Stellen Sie die Zeit ein.

1. Stellen Sie die aktuelle Zeit für das 24-Stunden-System ein, und drücken Sie <X/DATE TIME>

Beispiel: 08:30 a.m. ⇒ **0 8 3 0**  (9:45 p.m. ⇒ **2 1 4 5**

2. Drücken Sie die <C> Taste.

Beispiel:



## 8. Steuertabelle programmieren

Diese Registrierkasse kann automatisch bis zu vier verschiedene Umsatzsteuern berechnen. Die Umsatzsteuerberechnungen beruhen auf Steuersätzen, sodass Sie die Steuersätze, den Steuertyp (Add-in-Steuer oder Add-on-Steuer). Ebenfalls sind Verfahren für besondere Rundung (nächste Seite) verfügbar, um den Anforderungen für bestimmte Gemeindesteuern zu entsprechen.

### Wichtig!

Nachdem Sie die Steuerberechnung programmiert haben, müssen Sie auch individuell spezifizieren, welche Warengruppe (Seite 33) und PLUs (Seite 35) zu besteuern sind.

### Programmieren der Steuerberechnungen

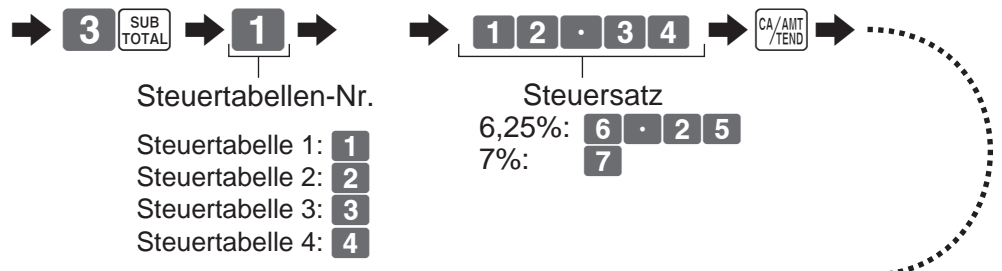
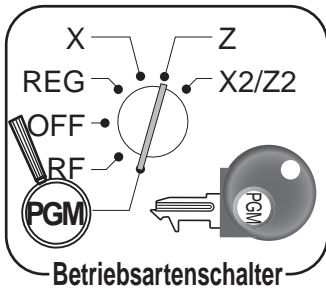

- Steuertabellen-Nr.
- Steuertabelle 1: **1**
  - Steuertabelle 2: **2**
  - Steuertabelle 3: **3**
  - Steuertabelle 4: **4**

- Steuersatz
- 6,25%: **6** **.** **2** **5**
  - 7%: **7**

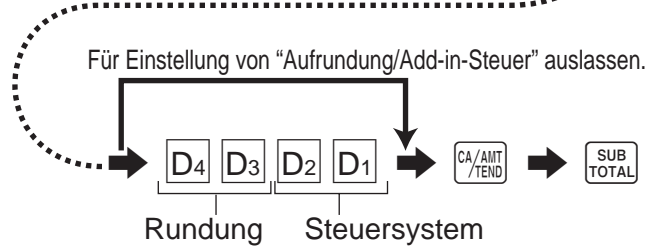

- |              |                   |                             |                   |
|--------------|-------------------|-----------------------------|-------------------|
| Aufrundung:  | <b>5</b> <b>0</b> | Add-in-Steuer:              | <b>0</b> <b>3</b> |
| Abschneiden: | <b>0</b> <b>0</b> | Add-on-Steuer:              | <b>0</b> <b>2</b> |
| Abrundung:   | <b>9</b> <b>0</b> | Singapur Steuer:            | <b>0</b> <b>4</b> |
|              |                   | Singapur mit Steuerrundung: | <b>4</b> <b>4</b> |



## 8. Programmierung der Steuertabelle (über spezielle Rundung)

Neben Abschneiden, Abrunden und Aufrunden können Sie auch "spezielle Rundung" für Zwischensummen und Gesamtsummen spezifizieren. Die spezielle Rundung wandelt die letzte (ganz rechts) Stelle(n) eines Betrags auf "0" oder "5" (oder "00", "25", "50", "75") um, um den Steueranforderungen von bestimmten Gebieten zu entsprechen.

### Programmierung für spezielle Rundung

Siehe untere Liste und wählen Sie die für Sie erforderliche Rundung.

### Programmervorgang



IF 1 Rundung	
Letzte 1 Stelle der Zwischensumme	Ergebnis
0 ~ 2	0
3 ~ 7	5
8 ~ 9	10

D<sub>10</sub> ~ D<sub>1</sub> = **1 0 0 0 0 0 0 0 0 0 0 0**

Norwegische Rundung	
Letzte 1 Stelle der Zwischennummer	Ergebnis
00 ~ 24	0
25 ~ 74	50
75 ~ 99	100

D<sub>10</sub> ~ D<sub>1</sub> = **4 0 0 0 0 0 0 0 0 0 0 0**

Australische Rundung	
Letzte 1 Stelle der Zwischensumme/Wechselgeld	Ergebnis
0 ~ 2	0
3 ~ 7	5
8 ~ 9	10

D<sub>10</sub> ~ D<sub>1</sub> = **7 0 0 0 0 0 0 0 0 0 0 0**

IF 2 Rundung	
Letzte 1 Stelle der Zwischennummer	Ergebnis
0 ~ 4	0
5 ~ 9	10

D<sub>10</sub> ~ D<sub>1</sub> = **2 0 0 0 0 0 0 0 0 0 0 0**

Singapur Rundung	
Letzte 1 Stelle des Postens, %+, %- Registrierung	Ergebnis
0 ~ 2	0
3 ~ 7	5
8 ~ 9	10

D<sub>10</sub> ~ D<sub>1</sub> = **5 3 0 0 0 0 0 0 0 0 0 0**

Südafrika Rundung	
Letzte 1 Stelle der Zwischensumme	Ergebnis
0 ~ 4	0
5 ~ 9	5

D<sub>10</sub> ~ D<sub>1</sub> = **8 0 0 0 0 0 0 0 0 0 0 0**

Dänische Rundung	
Letzten 2 Stellen der Zwischensumme/Wechselgeld	Ergebnis
00 ~ 12	00
13 ~ 37	25
38 ~ 62	50
63 ~ 87	75
88 ~ 99	100

D<sub>10</sub> ~ D<sub>1</sub> = **3 0 0 0 0 0 0 0 0 0 0 0**

Finnische Rundung	
Letzten 2 Stellen der Zwischensumme/Wechselgeld	Ergebnis
0 ~ 2	0
3 ~ 7	5
8 ~ 9	10

D<sub>10</sub> ~ D<sub>1</sub> = **6 0 0 0 0 0 0 0 0 0 0 0**

Neuseeland (A) Rundung	
Letzte 1 Stelle der Zwischensumme/Wechselgeld	Ergebnis
0 ~ 4	0
5 ~ 9	10

D<sub>10</sub> ~ D<sub>1</sub> = **9 0 0 0 0 0 0 0 0 0 0 0**

Neuseeland (B) Rundung	
Letzte 1 Stelle der Zwischensumme/Wechselgeld	Ergebnis
0 ~ 5	0
6 ~ 9	10

D<sub>10</sub> ~ D<sub>1</sub> = **9 0 0 0 0 0 0 0 0 0 0 1**

- Teilweise übergebene Beträge (Zahlungen): für Dänische Rundung

Die übergebenen Beträge und der Wechselgeldbetrag werden nicht gerundet, wenn der Kunde eine teilweise Zahlung ausführt. Wenn eine teilweise Zahlung zu einem verbleibenden Saldo im Bereich 1 bis 12 führt, wird die Transaktion abgeschlossen, als ob kein verbleibender Saldo vorhanden ist.

- Anzeige und Ausdrucken von Zwischensummen: für Dänische und Australische Rundung

Wenn Sie die **SUB TOTAL** Taste drücken, wird die gerundete Zwischensumme ausgedruckt und am Display angezeigt. Falls die Registrierkasse für die Anwendung eines Add-on-Steuersatzes eingestellt ist, wird der Add-on-Steuerbetrag in die Zwischensumme eingeschlossen, die ausgedruckt und angezeigt wird.

### Wichtig!

Wenn Sie die Dänische Rundung verwenden, können Sie die **CA/AMT/TEND** Taste verwenden, um den übergebenen Betrag zu registrieren, dessen letzten (ganz rechten) Stellen 00, 25, 50 oder 75 betragen. Diese Restriktion trifft nicht auf die **CH** und **CHK/TEND** Taste zu.

## 9. Einstellung für Wasserzeichen auf Kassenbon.

Den Betriebsartenschalter auf "PGM" einstellen, <0> oder <1> eingeben und dann <CHK>, <ST> drücken.

Beispiel: Kein Wasserzeichen ⇒ 

0	CHK	SUB TOTAL
---	-----	--------------

  
Mit Wasserzeichen ⇒ 

1	CHK	SUB TOTAL
---	-----	--------------

## 10. Für Australische GST-Steuer

1. Drehen Sie den Betriebsartenschalter auf X.
2. Geben Sie 01012001 ein und drücken Sie <ST>.
3. Drücken Sie <CA>. (Wenn Sie diesen Vorgang aufheben wollen, drücken Sie anstatt von <CA> <ST>.)

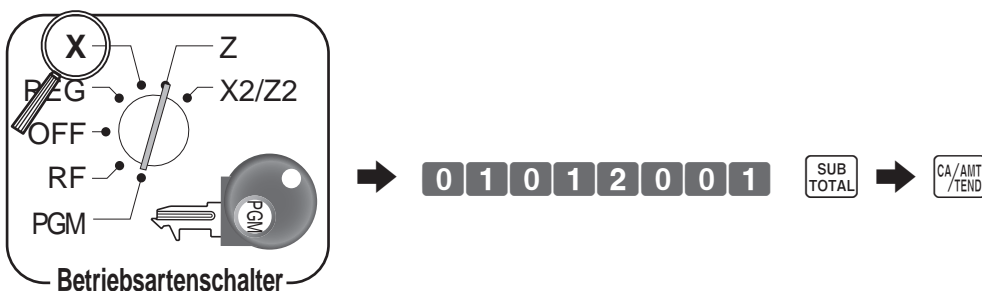

Nach Beendigung dieses Vorgangs wird die Meldung "GST system was changed" auf dem Kassenbon ausgedruckt, und die folgenden Punkte werden ausgeführt:

- ① Das Steuersymbol (\*) wird ausgedruckt.
- ② Der steuerpflichtige Betrag wird ausgelassen.
- ③ "GST INCLUDED" wird auf die TX1 Beschreibung eingestellt.
- ④ "TAXABLE AMT" wird auf die TA1 Beschreibung eingestellt.
- ⑤ Die Gesamtsummenzeile wird auch bei direktem (Bar) Verkauf ausgedruckt.
- ⑥ Die Australische Rundung ist eingestellt.
- ⑦ "\$" ist als Währungssymbol eingestellt.
- ⑧ "MOF Message" wird auf dem Kassenbon ausgedruckt.
- ⑨ Die Steuer (10% Steuersatz, Add-in-Steuer, Abrundung) wird auf die Steuertabelle 1 eingestellt. Keine Daten sind für andere Steuertabellen eingestellt.
- ⑩ Der steuerpflichtige Betrag und der Steuerbetrag ohne TA1/TX1 werden auf dem Bericht nicht ausgedruckt.
- ⑪ Restriktion (auf 0,5) an der letzten Betragsstelle für Bargeldverkäufe, Einzahlungen, Auszahlungen und Gelddeklarationen.

### HINWEIS:

Nach Programmierung der Registrierkasse, bei PGM 7 Modus (PGM-Modus ⇒ 

7	SUB TOTAL
---	--------------

) 

6	2	0	0
---	---	---	---

 und 

SUB TOTAL	CA/AMT /TEND
--------------	-----------------

 eingeben, für Backup der Programmdatei im internen Permenentspeicher.  
(Dieser Vorgang dauert ca. 30 Sekunden.)

## 11. Programmieren eines Einheitspreises für Warengruppe

Für eine Warengruppe können Einheitspreise mit maximal 6 Stellen eingestellt werden.  
Siehe Seite "33".

Für eine Warengruppe der Steuerberechnungsstatus eingestellt werden.  
Siehe Seite "33".

## 12. Programmieren eines Einheitspreises für PLUs

Für PLUs können Einheitspreise mit maximal 6 Stellen eingestellt werden.  
Siehe Seite "35".

Für PLUs kann der Steuerberechnungsstatus eingestellt werden.  
Siehe Seite "35".

## 13. Programmieren für Nachlässe

Bei der Taste für Nachlässe können Prozentwerte von 0,01 – 99,99% eingestellt werden.  
Siehe Seite "38".

Bei der Taste für Nachlässe kann der Steuerberechnungsstatus eingestellt werden.  
Siehe Seite "38".

## 14. Ausdrucken des täglichen RESET-Verkaufsberichts.

Nach Geschäftsschluß können Sie den täglichen RESET-Verkaufsbericht ausdrucken.  
Siehe Seite "47".

## 15. Fortgeschrittene Operationen und Einstellungen

Anwendung der Verkäuferfunktion .....	48	Zutat/Zubereitung für PLUs .....	59
Einzelposten-Bargeldverkauf .....	49	Menüeinstellung .....	59
Währungswechselfunktion .....	50	Anordnung der Tastenregistrierungen .....	60
Prämie .....	52	Trinkgelder .....	60
Gutschein.....	52	Postenkorrektur mit VOID-Taste.....	61
Ausdrucken der Mehrwertsteuer-Einzelheiten .....	53	Addition.....	61
Altersverifikation.....	53	Warengruppe/PLU-Name-Einstellung/Einstellung .....	62
Scheckverfolgungssystem .....	54	Voreingestellte Meldung/Grafikeinstellung/Einstellung...	62
Flat-PLU.....	57	Manuelle Zeicheneingabe .....	63
Textabruf .....	57	Programm für Maschinenmerkmale.....	70
Eingabe für Kundenanzahl .....	57	Programm für Tastenfunktion .....	78
Verkäufer-Unterbrechungsfunktion.....	58	Änderung der Tastaturanordnung .....	87

## 16. Ausdrucken von Berichten

Auslesen des Berichts für individuelle Posten....	88	Regelmäßiger Verkaufsbericht .....	94
Auslesen des täglichen Berichts.....	89	Auslesen des Programmberichts .....	96
PLU Bericht .....	89		
Monatlicher Bericht .....	89		
Stündlicher Bericht .....	89		
Gruppenbericht.....	89		
Flash-Bericht.....	89		
Barscheckbericht.....	89		
Täglicher RESET-Bericht.....	90		

## 17. Fehlersuche

E-Symbol wird angezeigt.....	94	Austauschen des Kassenbon/Journalstreifens ...	104, 105
Schublade öffnet sich nicht .....	96		
L-Symbol wird angezeigt.....	103		



# Vorstellung der Registrierkasse

## Allgemeine Anleitung

Dieser Abschnitt der Anleitung stellt Ihnen die Registrierkasse vor gibt Ihnen eine allgemeine Beschreibung der verschiedenen Teile.

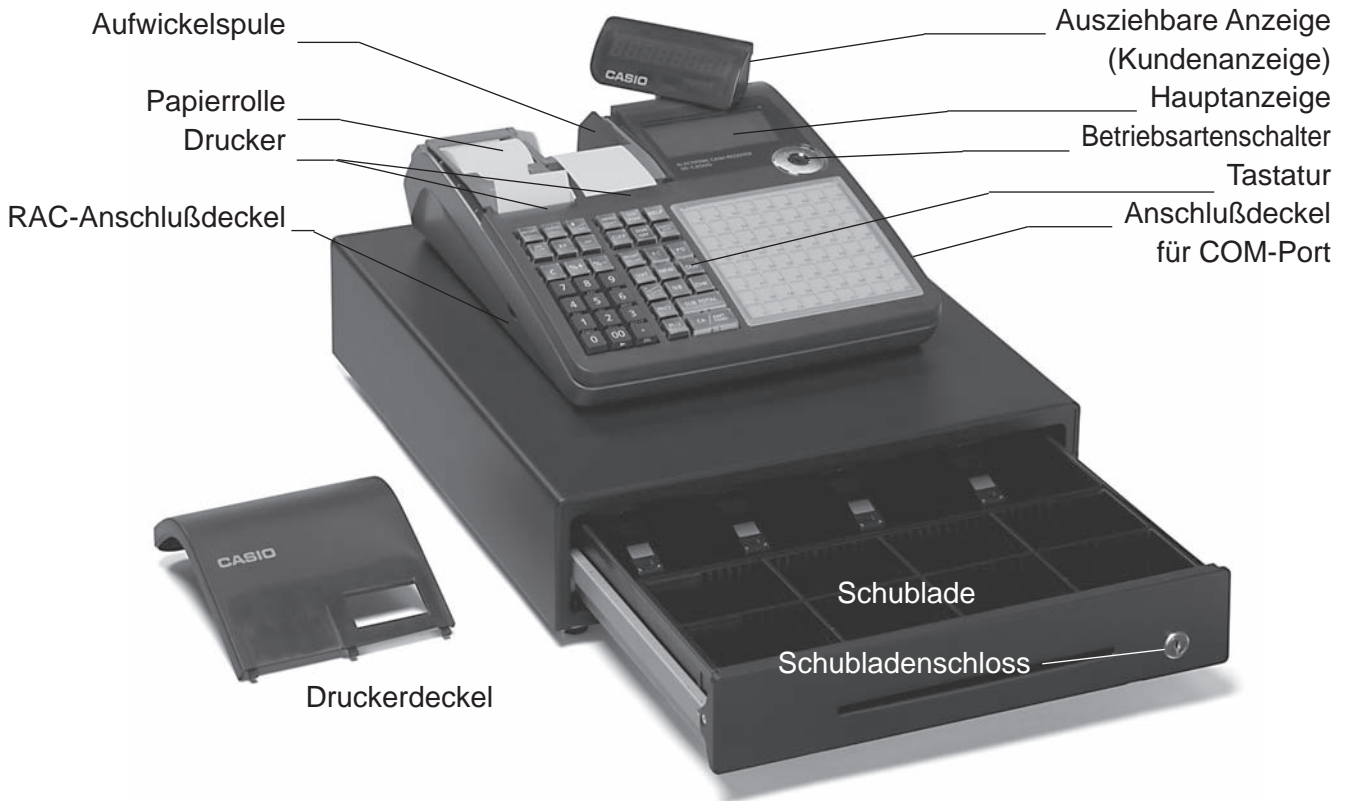

### Papierrolle

Sie können die Papierrolle für das Ausdrucken der Kassenbons und des Journalstreifens verwenden (Seite 11 – 12).

### Betriebsartenschlüssel

Es gibt zwei Typen von Betriebsartenschlüssel: Programmierschlüssel (markiert mit "PGM") und Bedienerschlüssel (markiert mit "OP"). Mit dem Programmierschlüssel kann der Betriebsartenschalter auf jede Position gestellt werden, wogegen der Bedienerschlüssel nur die Wahl der Positionen **REG** und **OFF** gestattet.

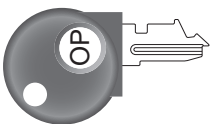

Bedienerschlüssel

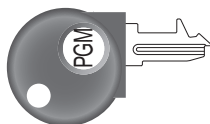

Programmierschlüssel

### Schublade

Die Schublade öffnet sich automatisch, wenn Sie eine Registrierung abschließen oder einen Auslese- bzw. Rückstellbericht ausgeben. Die Schublade öffnet sich nicht, wenn sie mit dem Schubladenschlüssel verschlossen ist.

### Schubladenschloss/Schubladenschlüssel

Verwenden Sie den Schubladenschlüssel, um die Schublade zu verriegeln oder entriegeln.

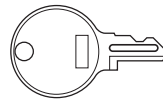

### Schubladenschlüssel

### Magnetplatte

Sie können an dieser Platte von Kunden erhaltene Notizen anheften.

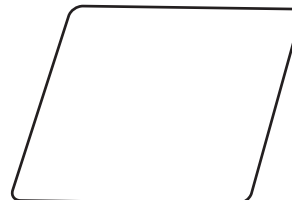



## Betriebsartenschalter

Verwenden Sie den Betriebsartenschlüssel, um die Position des Betriebsartenschalters zu verstellen und die gewünschte Position zu wählen.

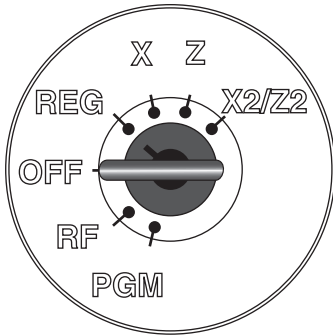

Betriebsarten- schalter	Betriebsartbezeichnung	Beschreibung
<b>X2/Z2</b>	Regelmäßiges Auslesen/ Rückstellen für Verkauf	Für Erhalt regelmäßiger Verkaufsberichte, ohne die gesamten Daten zurückzustellen oder während Rückstellung der gesamten Daten.
<b>Z</b>	Rückstellen für täglichen Verkauf	Für Erhalt der täglichen Berichte, während Rückstellung (Löschung) der gesamten Daten.
<b>X</b>	Auslesen für täglichen Verkauf	Für Erhalt der täglichen Berichte, ohne Rückstellung (Löschung) der gesamten Daten.
<b>REG</b>	<b>Registrieren</b>	Wird für normale Registrierung verwendet.
<b>OFF</b>	<b>Bereitschaft</b>	Bereitschaft der Registrierkasse.
<b>RF</b>	<b>Rückzahlung</b>	Wird für die Registrierung von Rückzahlungen verwendet.
<b>PGM</b>	<b>Programm</b>	Wird für das Programmieren der Registrierkasse verwendet.

## Einstellung der ausziehbaren Anzeige

1. Heben Sie die Einheit an, bis diese stoppt.

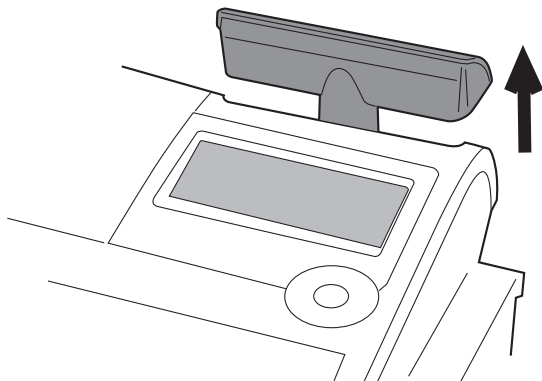

2. Drehen Sie die Einheit.

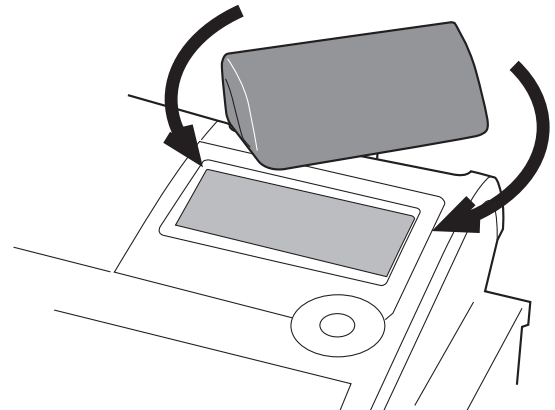

## Anbringung des Menü-Überzugs

1. Ziehen Sie die Überzugabdeckung nach oben und entfernen Sie den alten Menü-Überzug.

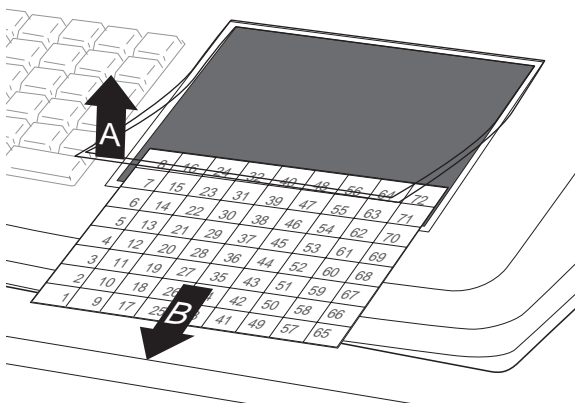

2. Legen Sie den neuen Menü-Überzug auf und schließen Sie die Abdeckung.

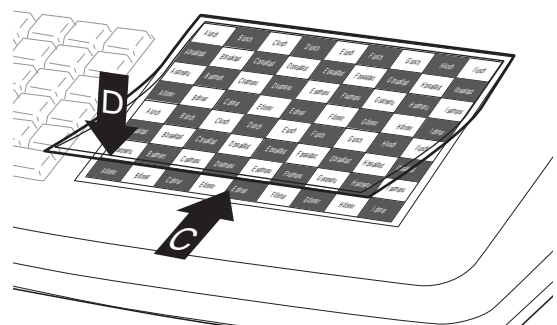

# Vorstellung der Registrierkasse

---

## Anzeige

### Anzeigetafel

#### Hauptanzeige

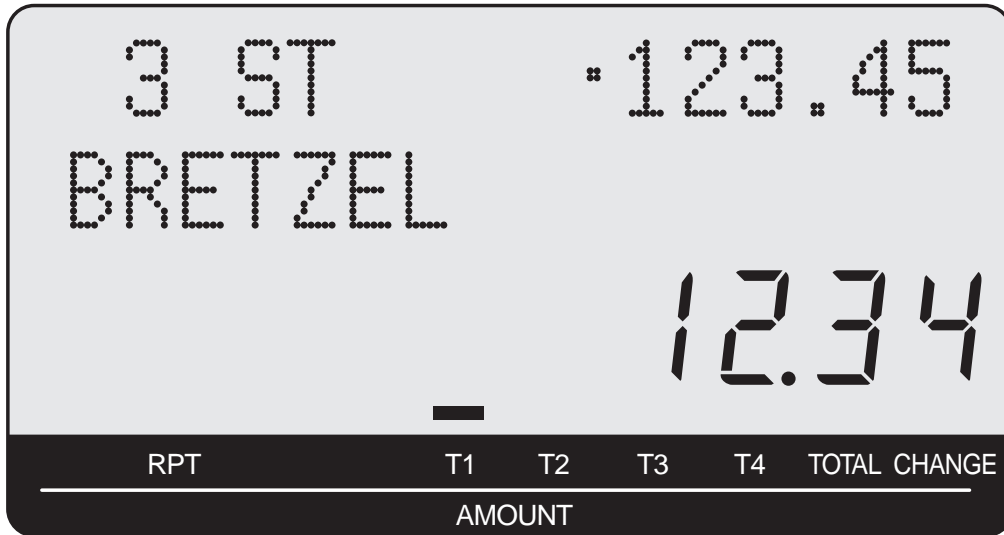

#### Kundenanzeige



## Anzeigen

### Hauptanzeige

(alphanumerische + numerische Anzeige)

### Postenregistrierung (nach Warengruppe/PLU)

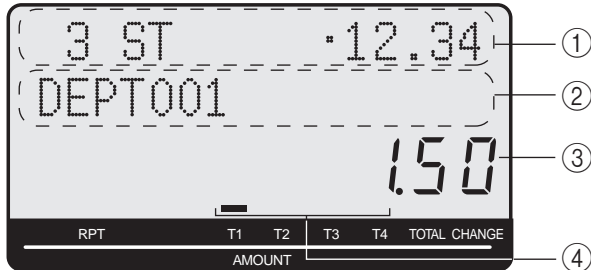

### Ausziehbare Kundenanzeige

(numerische Anzeige)



### Wiederholte Registrierung

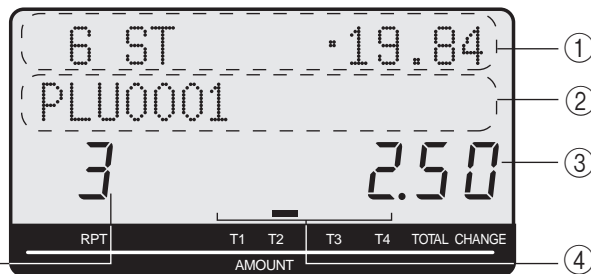

### Summierungsoperation

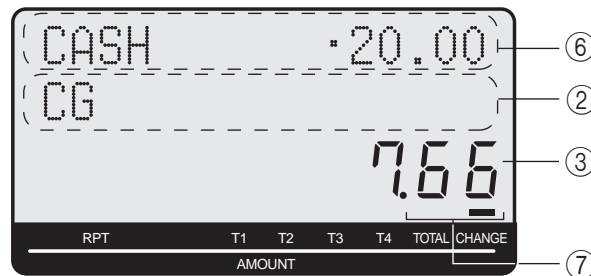

#### ① Postenzählung und Zwischensumme

Dieser Teil der Anzeige zeigt die Anzahl der verkauften Posten sowie die Zwischensumme an.

#### ② Posten/Tasten/Wechselgeldbeschreibung

Wenn Sie einen Posten oder eine Taste registrieren, erscheint hier die Posten/Tasten/Wechselgeldbeschreibung. Die Betriebsbeschreibung wird hier ebenfalls angezeigt.

#### ③ Betrag/Menge

Dieser Teil der Anzeige zeigt die Geldbeträge an, kann aber auch verwendet werden, um die aktuelle Zeit anzuzeigen. (Das aktuelle Datum wird in der alphanumerischen Anzeige angezeigt.)

#### ④ Statusanzeigen für steuerpflichtige Posten

Wenn Sie einen steuerpflichtigen Posten registrieren, leuchtet die entsprechende Anzeige auf.

#### ⑤ Anzahl der Wiederholungen

Jedesmal, wenn Sie eine wiederholte Registrierung ausführen (Seite 31, 36), erscheint hier die Anzahl der Wiederholungen.

Beachten Sie, dass für die Anzahl der Wiederholungen nur eine Stelle angezeigt wird. Diese bedeutet, dass "5" gleich 5, 15 oder sogar 25 Wiederholungen bedeuten kann.

#### ⑥ Übergabender Betrag

Wenn Sie Betrieb für erhaltenen Betrag ausführen, erscheint hier der eingegebene Wert.

#### ⑦ Gesamtsummen/Wechselgeldanzeigen

Wenn die TOTAL-Anzeige aufleuchtet, ist der angezeigte Wert der Gesamtgeldbetrag oder Zwischensummenbetrag.

Wenn die CHANGE-Anzeige aufleuchtet, ist der angezeigte Wert das zurückzugebene Wechselgeld.

# Vorstellung der Registrierkasse

## Tastatur

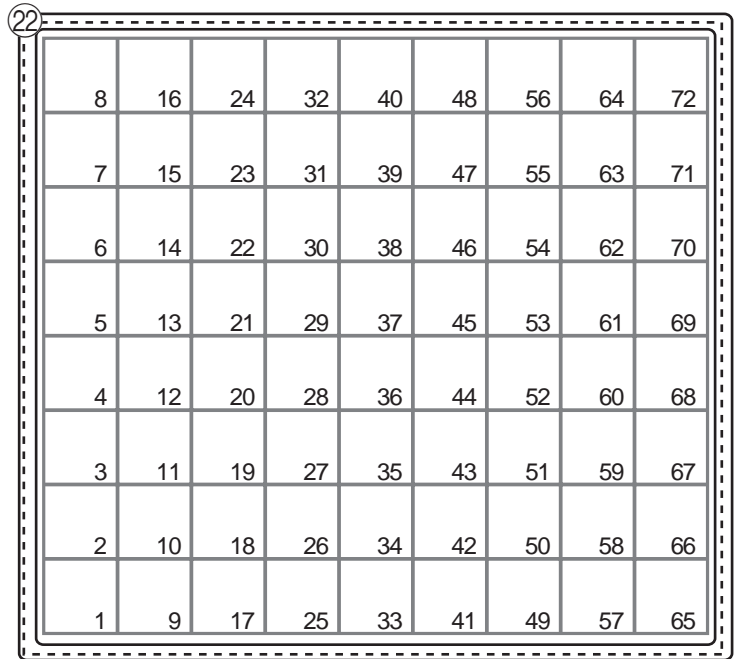
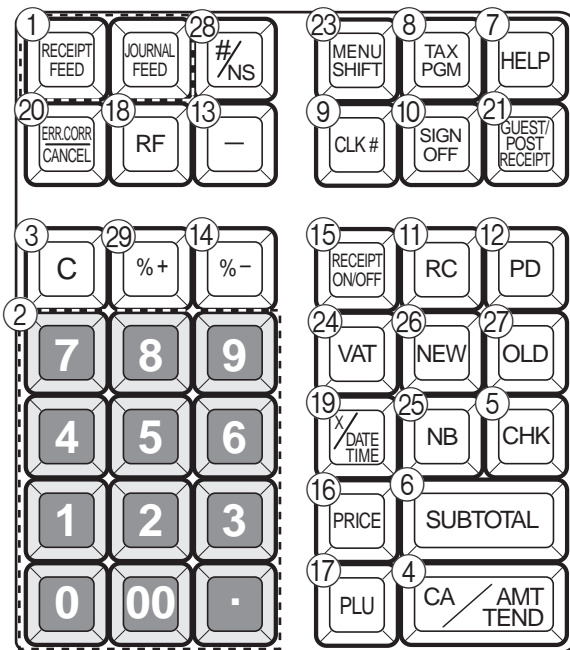

- ① **Papiervorschubtaste** RECEIPT FEED, JOURNAL FEED  
Halten Sie diese Taste gedrückt, um den Papiervorschub des Druckers zu betätigen.
- ② **Zehnertastatur** 0, 1, -, 9, 00, .  
Verwenden Sie diese Tasten, um Zahlen einzugeben.
- ③ **Löschtaste** C  
Verwenden Sie diese Taste, um eine Eingabe zu löschen, die noch nicht registriert wurde.
- ④ **Taste für übergebenens Bargeld** CA/AMT TEND  
Verwenden Sie diese Taste, um einen Bargeldverkauf zu registrieren.
- ⑤ **Schecktaste** CHK  
Verwenden Sie diese Taste für das Registrieren eines übergebenen Schecks.
- ⑥ **Zwischensummentaste** SUB TOTAL  
Verwenden Sie diese Taste, um die gegenwärtige Zwischensumme (einschließlich Add-on-Steuer) anzuzeigen und auszudrucken.
- ⑦ **Hilfetaste** HELP  
Verwenden Sie diese Taste, um die Verfahren für Einstellung von Datum/Zeit, Steuertabelle, usw. nachzuschlagen.
- ⑧ **Steuerprogrammiertaste** TAX PGM  
Verwenden Sie diese Taste für Einstellung des Steuerstatus und der Steuertabelle.
- ⑨ **Verkäufernummertaste** CLK#  
Verwenden Sie diese Taste für die An- und Abmeldung der Verkäufer an der Registrierkasse.
- ⑩ **Abmeldungstaste** SIGN OFF  
Verwenden Sie diese Taste für Abmeldung der Verkäufer an der Registrierkasse.
- ⑪ **Einzahlungstaste** RC  
Verwenden Sie diese Taste nach der numerischen Eingabe, um Einzahlungen zu registrieren, die nichts mit den Transaktionen zu tun haben.
- ⑫ **Auszahlungstaste** PD  
Verwenden Sie diese Taste nach der numerischen Eingabe, um Auszahlungen aus der Schublade zu registrieren. Verwenden Sie Taste, um ein Hauptwährung in eine Unterwährung (Euro/örtliche Währung) umzuwandeln, wenn ein Zwischensummenbetrag registriert wird. Diese Taste wird ebenfalls für Spezifizierung für eine Unterwährung verwendet, während ein Zahlungsbetrag oder eine Deklaration in die Schubladen eingegeben wird.
- ⑬ **Subtraktionstaste (Minus)** -  
Verwenden Sie diese Taste, um Werte für Subtraktionen einzugeben.
- ⑭ **Diskonttaste** %-  
Verwenden Sie diese Taste zum Registrieren von Diskonten.
- ⑮ **Kassenbon-Ein/Aus-Taste** RECEIPT ON/OFF  
Drücken Sie diese Taste zwei Mal, um den Status "Kassenbon-Ausgabe" oder "kein Kassenbon" zu ändern.
- ⑯ **Preistaste** PRICE  
Verwenden Sie diese Taste, um Einheitspreise für Unterwarengruppen zu registrieren.
- ⑰ **PLU-Taste** PLU  
Verwenden Sie diese Taste, um PLU- (Unter-Warengruppe) Nummern einzugeben.
- ⑱ **Rückzahlungstaste** RF  
Verwenden Sie diese Taste, um Beträge zurückzuzahlen und bestimmte Eingaben zu stornieren.

- ①9 **Multiplikation/Datum/Uhrzeittaste**  Verwenden Sie diese Taste, um eine Menge für Multiplikation einzugeben. Zwischen den Transaktionen können Sie mit dieser Taste die aktuelle Uhrzeit und das Datum anzeigen.
- ②0 **Fehlerberichts/Löschtaste**  Verwenden Sie diese Taste, um Registrierfehler zu korrigieren und die Registrierung von gesamten Transaktionen zu löschen.
- ②1 **Taste für Gast/Kassenbon nach Transaktionsabschluss**  Verwenden Sie diese Taste zur Ausgabe eines Gastkassenbon oder Kassenbon nach Transaktionsabschluss.
- ②2 **Warengruppentasten** , , - Verwenden Sie diese Tasten , um Artikel für Warengruppen zu registrieren.
- ②3 **Menü-Umschalttaste**  Verwenden Sie diese Taste für Umschaltung der Flat-PLU-Tasten auf das 1. – 3. Menü.
- ②4 **Mehrwertsteuertaste**  Verwenden Sie diese Taste, um die Mehrwertsteuer-Einzelheiten auszudrucken
- ②5 **Taste für neues Saldo**  Verwenden Sie diese Taste, um den zuletzt registrierten Gesamtbetrag für ein neues Saldo dem vorherigen Saldo hinzuzufügen.
- ②6 **Tasten für neuen Scheck**  Verwenden Sie diese Tasten bei einem Schecknachverfolgungssystem, um eine neue Schecknummer für Öffnung eines neuen Schecks unter dieser Nummer einzugeben.
- ②7 **Taste für alten Scheck**  Verwenden Sie diese Taste bei einem Schecknachverfolgungssystem, um die Nummer eines vorhandenen Schecks (die früher mit der Taste für neuen Scheck erstellt wurde) einzugeben, dessen Einzelheiten im Speicher der Schecknachverfolgung gespeichert sind.
- ②8 **Nichtaddier/Nichtverkauftaste**  Nichtaddiertaste: Verwenden Sie diese Taste nach einer Nummerneingabe, um eine Referenznummer (für Kennzeichnung eines Schecks, einer Kreditkarte, usw.) während einer Transaktion auszudrucken.  
Nichtverkauftaste: Verwenden Sie diese Taste, um die Schublade zu öffnen, ohne etwas zu registrieren.
- ②9 **Aufschlagtaste**  Verwenden Sie diese Taste zum Registrieren von Aufschlägen.

# Vorstellung der Registrierkasse

## Zuordnung von Funktionen

Sie können die Tastatur entsprechend Ihrer Geschäftsanforderungen auslegen.

### Add check (Scheck hinzufügen)

Verwenden Sie diese Taste bei einem Schecknachverfolgungssystem, um die Einzelheiten von mehreren Schecks für einen einzelnen Scheck zu kombinieren.

### Addition (plus) (Addition (Plus))

Verwenden Sie diese Taste für die Registrierung von Aufschlägen.

### Age verification (Altersverifikation)

Verwenden Sie diese Taste, um das Geburtsdatum eines Kunden für Altersverifikation einzugeben.

### Arrangement (Anordnung)

Verwenden Sie diese Taste für Aktivierung eines Anordnungsprogramms, das in die Anordnungsdatei programmiert wurde. Alle Vorgänge, die über die Tastatur ausgeführt werden können, sowie Betriebsarten, können in einem Anordnungsprogramm programmiert werden und können dann nur durch Drücken dieser Taste ausgeführt werden. Ebenfalls kann eine nummerische Eingabe in einem Anordnungsprogramm enthalten sein. Geben Sie in solch einem Fall die Nummer ein und drücken Sie diese Taste.

Die Betriebsartensteuerfunktion für diese Taste kann für alle Betriebsarten programmiert werden, außer für OFF und PGM.

### Cash amount tendered (Übergebener Bargelbetrag)

Verwenden Sie diese Taste für Registrierung von Bargeldverkäufen.

### Charge (Gebühr)

Verwenden Sie diese Taste für Registrierung von Gebührenverkäufen.

### Check tendered (Übergebener Scheck)

Verwenden Sie diese Taste für Registrierung eines übergebenen Schecks.

### Clerk number (Verkäufernummer)

Verwenden Sie diese Taste für An- und Abmeldung der Verkäufer an der Kasse.

### Coupon (Gutschein)

Verwenden Sie diese Taste für Registrierung von Gutscheinen.

### Credit (Kredit)

Verwenden Sie diese Taste für Registrierung von Kreditverkäufen.

### Currency exchange (Währungsumwandlung)

Verwenden Sie diese Taste für die Berechnung des Zwischensummenbetrags oder des fälligen Zahlungsbetrags in einer Fremdwährung.

### Customer number (Kundennummer)

Verwenden Sie diese Taste für die Registrierung von Kundennummern.

### Department (Warengruppe)

Verwenden Sie diese Taste, um Artikel für Warengruppen zu registrieren.

### Department no. / Department shift (Warengruppe.

### Nr./Warengruppe-Umschaltung)

Warengruppe-Nr.: Verwenden Sie diese Taste für Eingabe von Warengruppennummern.

Warengruppe-Umschaltung: Verwenden Sie diese Taste für Umschaltung der Nummer für die Warengruppentaste.

### Discount (Nachlass)

Verwenden Sie diese Taste zum Registrieren von Diskonten.

### Enter (Eingabe)

Bei einem Anordnungsprogramm wird diese Taste für Eingabe von Nummern verwendet, die vor der Registrierung der Anordnung eingegeben wurden.

### Error correct / Cancel (Fehlerkorrektur/Stornierung)

Verwenden Sie diese Taste, um Registrierfehler zu korrigieren und die Registrierung von gesamten Transaktionen zu löschen.

### Flat-PLU (Flache PLU)

Verwenden Sie diese Taste für Registrierung von Posten für Flat-PLUs.

### Help (Hilfe)

Verwenden Sie diese Taste, um die Verfahren für Einstellung von Datum/Zeit,Steuertabelle,usw. nachzuschlagen.

### Manual tax (Manuelle Steuereingabe)

Verwenden Sie diese Taste für Registrierung eines Steuerbetrags.

### Menu shift (Menü-Umschaltung)

Verwenden Sie diese Taste für Umschaltung der flachen PLU-Tasten auf 1. – 3- Menü.

### Merchandise subtotal (Warenzwischensumme)

Verwenden Sie diese Taste für Erhalt der Zwischensumme ohne den Betrag für Add-on-Steuer und des vorherigen Saldos.

### Multiplication (Multiplikation)

Verwenden Sie diese Taste für Eingabe einer Menge für Multiplikation. Zwischen Transaktionen können Sie mit dieser Taste die aktuelle Uhrzeit und das Datum anzeigen.

### New balance (Neues Saldo)

Verwenden Sie diese Taste für Hinzufügung des zuletzt registrierten Gesamtbetrags zum vorherigen Saldo, um ein neues Saldo zu erhalten.

### New check (Neuer Scheck)

Verwenden Sie diese Taste bei einem Schecknachverfolgungssystem, um eine neue Schecknummer einzugeben, um unter dieser Nummer einen neuen Scheck zu öffnen.

### New / Old check (Neuer/Alter Scheck)

Verwenden Sie diese Taste bei einem Schecknachverfolgungssystem, um Schecknummern für Öffnung neuer Schecks sowie erneuter Öffnung vorhandener Schecks einzugeben. Wenn der Verkäufer eine Schecknummer eingibt, prüft die Registrierkasse, ob die Nummer schon im Speicher der Schecknachverfolgung vorhanden ist. Wenn keine übereinstimmende Nummer im Speicher vorhanden ist, wird ein neuer Scheck unter der eingegebenen Nummer geöffnet. Wenn die eingegebene Schecknummer mit einer Nummer im Speicher übereinstimmt, dann wird dieser Scheck für weitere Registrierung oder Abschluss erneut geöffnet.

### No sale (Nichtverkauf)

Verwenden Sie diese Taste für Öffnung der Schublade zwischen Transaktionen.

### Non-add (Nichtaddierung)

Verwenden Sie diese Taste zum Ausdrucken von Referenznummern (Schecknummern,Kreditkartenummern,usw.).

### Non-add / No sale (Nichtaddierung/Nichtverkauf)

Nichtaddierung: Verwenden Sie diese Taste nach einer Nummerneingabe, um eine Referenznummer (für Kennzeichnung eines Schecks,einer Kreditkarte,usw.) während einer Transaktion auszudrucken.

Nichtverkauf: Verwenden Sie diese Taste, um die Schublade zu öffnen, ohne etwas zu registrieren.

### Old check (Alter Scheck)

Verwenden Sie diese Taste bei einem Schecknachverfolgungssystem, um die Nummer eines vorhandenen Schecks einzugeben (die vorher mit der Taste für neuen Scheck erstellt wurde) und dessen Einzelheiten im Speicher der Schecknachverfolgung gespeichert sind. Vorhandene Schecks werden für weitere Registrierung oder Abschluss erneut geöffnet.

### Open (Öffnen)

Verwenden Sie diese Taste, um die Begrenzung der Anzahl der Stellen, die für einen Einheitspreis eingegeben werden können, vorübergehend freizugeben.



### **Paid out (Auszahlung)**

Verwenden Sie diese Taste, um nach einer numerischen Eingabe Auszahlungen aus der Schublade zu registrieren.

Verwenden Sie diese Taste für Umwandlung einer Hauptwährung in eine Unterwährung (Euro/örtliche Währung), wenn ein Zwischensummenbetrag registriert wird. Diese Taste wird ebenfalls für Spezifizierung einer Unterwährung verwendet, während Eingabe eines Zahlungsbetrags oder einer Deklaration in den Schubladen.

### **PLU/Subdepartment (PLU/Unter-Warengruppe)**

Verwenden Sie diese Taste für Eingabe von PLU- (Unter-Warengruppe) Nummern.

### **Premium (Aufschlag)**

Verwenden Sie diese Taste für Registrierung von Aufschlägen.

### **Price (Preis)**

Verwenden Sie diese Taste für die Registrierung von Einheitspreisen für PLU (Unter-Warengruppe).

### **Multiplication / For (Multiplikation/Für)**

Verwenden Sie diese Taste für Eingabe einer Menge für Multiplikation und Registrierung von Teilverkäufen von verpackten Artikeln. Zwischen Transaktionen können Sie mit dieser Taste die aktuelle Uhrzeit und das Datum anzeigen.

### **Post receipt (Kassenbon nach Transaktionsabschluss)**

Verwenden Sie diese Taste für Ausgabe eines Gastkassenbons oder Kassenbons nach Transaktionsabschluss.

### **Receipt on/off (Kassenbon-Ein/Aus)**

Drücken Sie diese Taste zwei Mal, um den Status "Kassenbon-Ausgabe" oder "kein Kassenbon" zu ändern.

### **Received on account (Einzahlung)**

Verwenden Sie diese Taste nach der numerischen Eingabe, um Einzahlungen für Nichtverkauf-Transaktionen zu registrieren.

### **Reduction (minus) (Subtraktionstaste (Minus))**

Verwenden Sie diese Taste, um Werte für Subtraktionen einzugeben.

### **Refund (Rückzahlung)**

Verwenden Sie diese Taste, um Beträge zurückzuzahlen und bestimmte Eingaben zu stornieren.

### **Sign off (Abmeldung)**

Verwenden Sie diese Taste für Abmeldung der Verkäufer an der Registrierkasse.

### **Subtotal (Zwischensumme)**

Verwenden Sie Taste, um die gegenwärtige Zwischensumme (einschließlich Add-on-Steuer) anzuzeigen und auszudrucken.

### **Tax status shift 1 (Umschaltung für Steuerstatus 1)**

Verwenden Sie diese Taste, um den Steuerpflichtstatus 1 des nächsten Postens zu ändern.

### **Tax status shift 2 (Umschaltung für Steuerstatus 2)**

Verwenden Sie diese Taste, um den Steuerpflichtstatus 2 für den nächsten Posten zu ändern.

### **Tax program (Steuerprogrammierung)**

Verwenden Sie diese Taste für leichtes Programmieren des Steuerstatus und der Steuertabelle.

### **Text recall (Textabruf)**

Verwenden Sie diese Taste für den Ausdruck von voreingestellten Zeichen.

### **Tip (Trinkgeld)**

Verwenden Sie diese Taste für Registrierung von Trinkgeldern.

### **VAT (Mehrwertsteuer)**

Verwenden Sie diese Taste für den Ausdruck der Mehrwertsteuer-Einzelheiten.

### **Void (Stornierung)**

Verwenden Sie Taste für Stornierung von vorher registrierten Postendaten.

# Grundlegende Operationen und Einstellungen

## Ablezen der Druckausgaben

- Die Journalstreifen/Kassenbons sind Berichte aller Transaktionen und Operationen.
- Der auf den Kassenbons und dem Journalstreifen ausgedruckte Inhalt ist fast identisch.
- Sie können die Journalstreifen-Auslassfunktion wählen.

Falls Sie die Journalstreifen-Auslassfunktion wählen, druckt die Registrierkasse nur den Gesamtbetrag jeder Transaktion und nur die Einzelheiten für Aufschläge, Abschläge und Reduktionen auf dem Journalstreifen aus, ohne jedoch die Registrierung der Warengruppen. Und PLU-Artikel auszudrucken.

- Sie können folgende Angaben auf den Kassenbons und Journalstreifen weglassen.
  - Steuerpflichtiger Status
  - Steuerpflichtiger Betrag
  - Postenzähler

### Kassenbon-Beispiel

<pre>***** * THANK YOU * **  CALL AGAIN  ** *****  * COMMERCIAL MESSAGE * * COMMERCIAL MESSAGE * * COMMERCIAL MESSAGE * * COMMERCIAL MESSAGE *            New Year           Sale     1st Anniversary     10% OFF       HADDDY NEW YEAR  REG 03-06-2008 11:58 C01 0001 000123  1 DEPT001 T1 .1.00 1 DEPT002 T1 .2.00 5 DEPT003 .5.00        7 No      TA1 .3.00     TX1 .0.15     TL  -8.15     CASH .10.00     CG .1.85  *** BOTTOM MESSAGE *** *** BOTTOM MESSAGE *** *** BOTTOM MESSAGE *** *** BOTTOM MESSAGE ***</pre>	<p>Logomeldung</p> <p>Werbemeldung</p> <p>Voreingestellte Meldung *1</p> <p>Voreingestellte Grafik *1</p> <p>Betriebsart/Datum/Zeit/ Verkäufer/Maschinen-Nr. /Fortlaufende Nr.</p> <p>Menge/Posten</p> <p>Postenzähler</p> <p>Abschlussmeldung</p>
--	--

### Journalstreifen-Beispiel (Postenzeilen enthalten)

```
REG 03-06-2008 11:58
C01 0001 000123
1 DEPT001 T1 .1.00
1 DEPT002 T1 .2.00
5 DEPT003 .5.00

      7 No

    TA1 .3.00
    TX1 .0.15
    TL  -8.15
    CASH .10.00
    CG .1.85

REG 03-06-2008 11:59
C01 0001 000124
1 DEPT001 T1 .1.00
1 DEPT012 T1 .1.00
5 DEPT003 .6.00

      7 No

    TA1 .2.00
    TX1 .0.10
    TL  -8.10
    CASH .10.00
    CG .1.90

REG 03-06-2008 11:59
C01 0001 000124
```

### Journalstreifen-Beispiel (Zeichen mit halber Höhe)

```
REG 03-06-2008 11:58
C01 0001 000123
1 DEPT001 T1 .1.00
1 DEPT002 T1 .2.00
5 DEPT003 .5.00

      7 No

    TA1 .3.00
    TX1 .0.15
    TL  -8.15
    CASH .10.00
    CG .1.85

REG 03-06-2008 11:59
C01 0001 000124
1 DEPT001 T1 .1.00
1 DEPT012 T1 .1.00
5 DEPT003 .6.00

      7 No

    TA1 .2.00
    TX1 .0.10
    TL  -8.10
    CASH .10.00
    CG .1.90

REG 03-06-2008 11:59
C01 0001 000124
```

\*1 Sie können wählen, ob die voreingestellte Meldung und Grafik oben oder unten auf dem Kassenbon ausgedruckt werden soll.

In den in dieser Anleitung enthaltenen Bedienungsbeispielen sind die Druckbeispiele so dargestellt, als ob die Papierrolle für die Kassenbons verwendet wird. Dabei wird nicht die tatsächliche Größe dargestellt. Die tatsächlichen Kassenbons weisen eine Breite von 58 mm auf. Alle Kassenbon- und Journalstreifen-Beispiele entsprechen der Druckausgabe.

# Verwendung Ihrer Registrierkasse

Nachfolgend sind die allgemeinen Bedienungsvorgänge beschrieben, die Sie einhalten sollten, um die Registrierkasse optimal verwenden zu können.

## VOR den Geschäftsstunden...

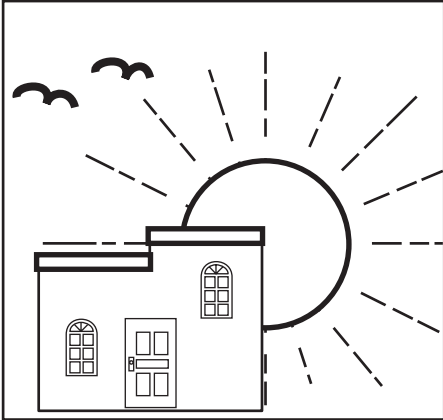

- Achten Sie darauf, dass die Registrierkasse richtig an eine Netzdose angeschlossen ist. Seite 13
- Stellen Sie sicher, dass ausreichend Papier auf der Papierrolle vorhanden ist. Seite 11, 12
- Lesen Sie den Flash-Bericht, um sicherzustellen, dass alle Gesamtsummen auf Null gestellt sind. Seite 89
- Kontrollieren Sie die Uhrzeit und das Datum. Seite 30

## WÄHREND der Geschäftsstunden...

- Registrieren Sie die Transaktionen. Seite 31
- Lesen Sie regelmäßig die Gesamtsummen aus. Seite 88



## NACH den Geschäftsstunden...



- Stellen Sie die täglichen Gesamtsummen zurück. Seite 47, 90
- Entfernen Sie den Journalstreifen. Seite 104
- Entleeren Sie die Schublade und belassen Sie diese geöffnet. Seite 20
- Bringen Sie das Bargeld und den Journalstreifen in das Büro.

# Grundlegende Operationen und Einstellungen

## Vor den Geschäftsstunden

### Prüfung von Zeit und Datum

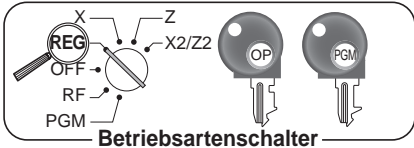

Sie können die Zeit und das Datum auf dem Display der Registrierkasse anzeigen, wenn keine Registrierung ausgeführt wird.

### Anzeigen und Löschen von Datum/Zeit

#### TASTENBETÄTIGUNG

#### ANZEIGE

Angezeigte Datumsreihenfolge.

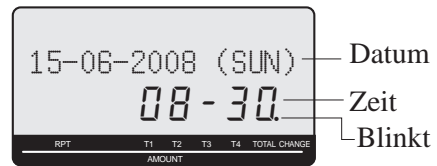

Für Löschung der Datum/Zeitanzeige.

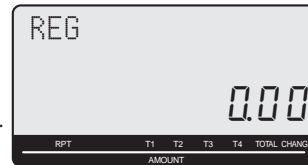

### Vorbereitung für Wechselgeldmünzen

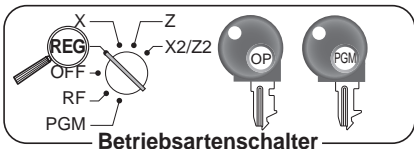

Sie können den folgenden Vorgang verwenden, um die Schublade zu öffnen, ohne einen Artikel zu registrieren, Diese Operation muss nach einem Verkauf ausgeführt werden.

(Sie können die **RC** Taste an Stelle dieser Taste verwenden. Siehe Seite 43.)

### Öffnen der Schublade ohne Verkauf

#### TASTENBETÄTIGUNG

#### KASSENBN



# Vorbereitung und Verwendung der Warengruppentasten

## Registrieren der Warengruppentasten

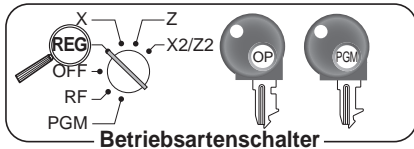

Die folgenden Beispiele zeigen, wie Sie die Warengruppentasten für die verschiedenen Arten der Registrierung verwenden können.

## Einzelpostenverkauf

### Beispiel 1

#### TASTENBETÄTIGUNG

#### KASSENBON

Posten	Einheitspreis	\$1,00
	Menge	1
	Warengruppe	1
Zahlungsart	Bargeld	\$1,00

1 00  
Einheitspreis

1  
Warengruppe

CA/AMT  
TEND

1 DEPT001	· 1.00	Warengruppe-Nr./
TL	- 1.00	Einheitspreis
CASH	· 1.00	Gesamtbetrag

### Beispiel 2 (Zwischensummen-Registrierung und Wechselgeldberechnung)

#### TASTENBETÄTIGUNG

#### KASSENBON

Posten	Einheitspreis	\$12,34
	Menge	1
	Warengruppe	1
Zahlungsart	Bargeld	\$20,00

1 2 3 4  
Einheitspreis

1  
Warengruppe

SUB  
TOTAL

2 0 00 CA/AMT  
TEND

1 DEPT001	· 12.34	Gesamtbetrag
TL	- 12.34	Übergebender Betrag
CASH	· 20.00	Wechselgeld
CG	· 7.66	

## Wiederholung

#### TASTENBETÄTIGUNG

#### KASSENBON

Posten	Einheitspreis	\$1,50
	Menge	3
	Warengruppe	1
Zahlungsart	Bargeld	\$10,00

1 5 0 1  
1  
1  
SUB  
TOTAL

1 0 00 CA/AMT  
TEND

1 DEPT001	· 1.50	Wiederholung
1 DEPT001	· 1.50	Wiederholung
1 DEPT001	· 1.50	
TL	- 4.50	
CASH	· 10.00	
CG	· 5.50	

# Grundlegende Operationen und Einstellungen

## Multiplikation

### TASTENBETÄTIGUNG

### KASSENBON

Posten	Einheitspreis	\$1,00
	Menge	12
	Warengruppe	1
Zahlungsart	Bargeld	\$20,00

Menge  
 (4 Ganzzahlstellen/3 Dezimalstellen)

12 DEPT001	· 12.00	Menge/Ergebnis
TL	- 12.00	
CASH	· 20.00	
CG	· 8.00	

## Warengruppe-Umschaltung

### TASTENBETÄTIGUNG

### KASSENBON

Posten	Einheitspreis	\$1,00
	Menge	1
	Warengruppe	73
Zahlungsart	Bargeld	\$1,00

Für die obere Warengruppe  
 zuerst  drücken.  
 (- 2 - wird angezeigt).

1 DEPT073	· 1.00
TL	- 1.00
CASH	· 1.00

## Warengruppen-Nummer

### TASTENBETÄTIGUNG

### KASSENBON

Posten	Einheitspreis	\$13,00
	Menge	1
	Warengruppe	31
Zahlungsart	Bargeld	\$13,00

Warengruppe.Nr.  
     
 Einheitspreis

1 DEPT031	· 13.00
TL	- 13.00
CASH	· 13.00

- Wenn  nicht auf der Tastatur zugeordnet ist, ist Tastenzuordnung erforderlich.



# Programmieren der Warengruppentasten

## Programmieren eines Einheitspreises für jede Warengruppe

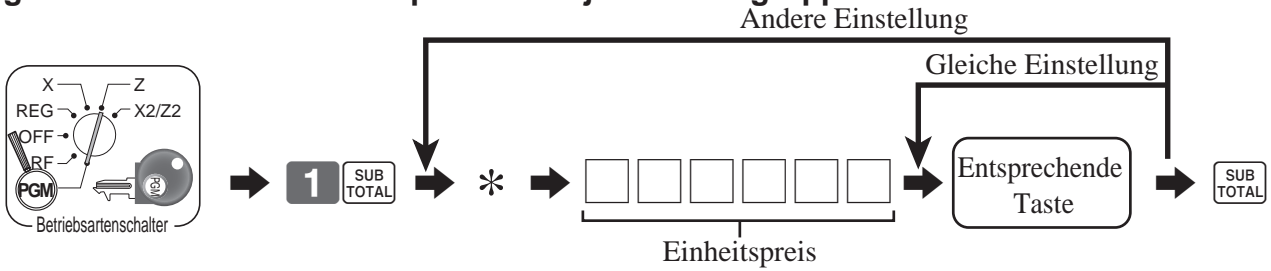

\* Für Umschaltung der oberen Warengruppe, drücken Sie hier .

## Programmieren des Steuerberechnungsstatus für jede Warengruppe

### Steuerberechnungsstatus

Diese Spezifikation definiert, welche Steuertabelle für die automatische Steuerberechnung verwendet werden soll.

### Programmiervorgang

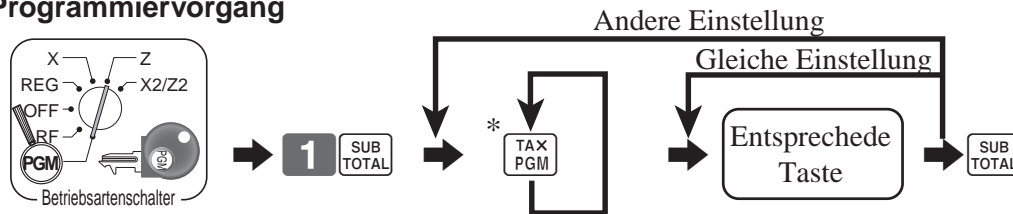

\* Drücken Sie wiederholt die  Taste, bis der von Ihnen für Programmierung gewünschte Status auf der Anzeige erscheint



Entsprechende Taste: Drücken Sie für Warengruppe-Umschaltung zuerst die  Taste.

## Programmieren der Höchstbetrag-Begrenzung für jede Warengruppe

### Programmiervorgang

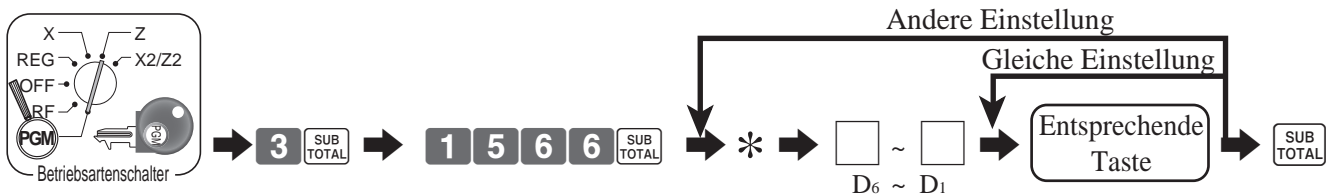

\* Drücken Sie hier für Umschaltung der oberen Warengruppe die  Taste.

Beschreibung	Wahl	Programmcode
Höchstbetrag-Begrenzung für manuelle Einheitpreiseingabe.	Bedeutsame Ziffern	<input type="text"/> ~ <input type="text"/> D <sub>6</sub> ~ D <sub>1</sub>

- Wenn  nicht bei der auf der Tastatur zugeordnet ist, ist Tastenzuordnung erforderlich.

# Grundlegende Operationen und Einstellungen

## Registrieren der Warengruppentasten durch Programmieren von Daten

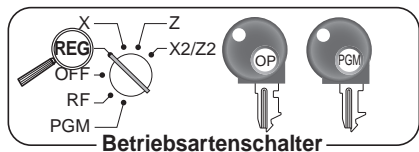

### Voreingestellter Preis

#### TASTENBETÄTIGUNG

#### KASSENBN

Posten	Einheitspreis (\$1,00)	voreingestellt
	Menge	1
	Warengruppe	2
Zahlungsart	Bargeld	\$1,00

2

CA/AMT/TEND

1 DEPT002		· 1.00
TL	-	1.00
CASH		· 1.00

Warengruppe.Nr./  
Einheitspreis

### Voreingestellter Steuerstatus

#### TASTENBETÄTIGUNG

#### KASSENBN

Posten 1	Einheitspreis (\$2,00)	voreingestellt
	Menge	5
	Warengruppe	3
	Steuerpflichtig (1)	voreingestellt
Posten 2	Einheitspreis (\$2,00)	voreingestellt
	Menge	1
	Warengruppe	4
	Steuerpflichtig (2)	voreingestellt
Zahlungsart	Bargeld	\$20,00

5

X/DATE/TIME

3

4

SUB/TOTAL

2 0 0 0

CA/AMT/TEND

5 DEPT003	T1	· 10.00
1 DEPT004	T2	· 2.00
TA1		· 10.00
TX1		· 0.40
TA2		· 2.00
TX2		· 0.20
TL	-	12.60
CASH		· 20.00
CG		· 7.40

Steuerstatus

Steuerpflichtiger Betrag 1  
Steuer 1  
Steuerpflichtiger Betrag 2  
Steuer 2

### Aussperrung der Höchstbetrag-Begrenzung

#### TASTENBETÄTIGUNG

#### KASSENBN

Posten	Einheitspreis	\$1,05
	Menge	1
	Warengruppe	3
	Max. Betrag (\$10,00)	voreingestellt
Zahlungsart	Bargeld	\$2,00

1 0 5 0

3

FEHLERALARM  
(Übersteigt Höchstbetrag)

C

1 0 5

3

SUB/TOTAL

2 0 0

CA/AMT/TEND

1 DEPT003		· 1.05
TL	-	1.05
CASH		· 2.00
CG		· 0.95

# Vorbereitung und Verwendung von PLUs

Dieser Abschnitt beschreibt, wie Sie die PLUs vorbereiten und verwenden können.

## VORSICHT:

Bevor Sie PLUs verwenden, müssen Sie zuerst den Einheitspreis und den Steuerstatus programmieren.

## Programmieren der PLUs

### Programmieren eines Einheitspreises für jeden PLU

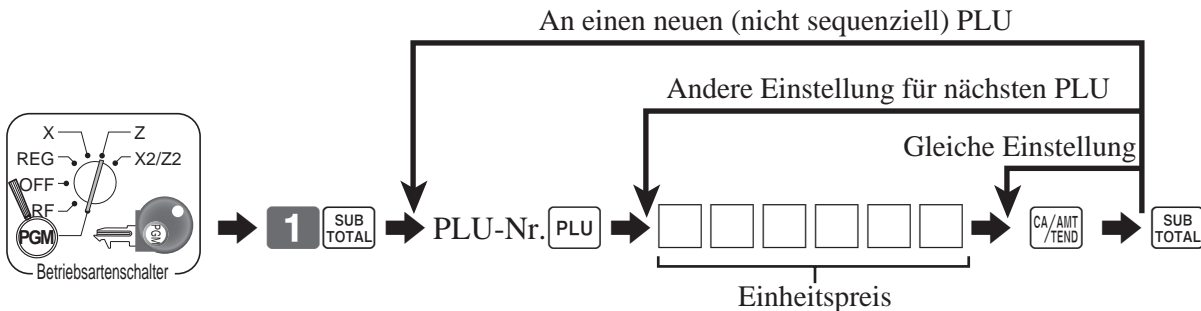

### Programmieren des Steuerberechnungsstatus für jeden PLU

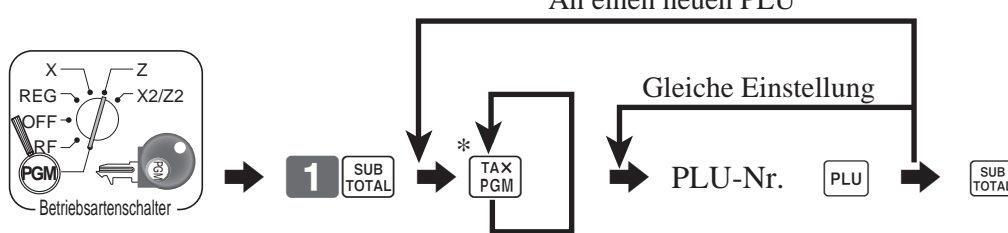

\* Drücken Sie wiederholt die **TAX PGM** Taste, bis der von Ihnen für Programmieren gewünschte Status auf der Anzeige erscheint.



# Grundlegende Operationen und Einstellungen

## Registrieren von PLUs

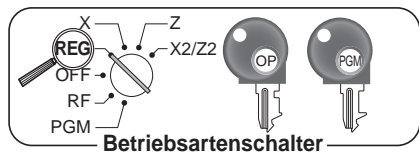

Die nachfolgenden Beispiele zeigen, wie Sie die PLUs in verschiedenen Arten von Registrierungen verwenden können.

### PLU Einzelpostenverkauf

#### TASTENBETÄTIGUNG

#### KASSENBON

Posten	Einheitspreis (\$2,50) <small>vorgestellt</small>	
	Menge	1
	PLU	14
Zahlungsart	Bargeld	\$3,00

**1 4**  
PLU- code

PLU

SUB  
TOTAL

**3 00** CA / AMT  
TEND

1 PLU0014	- 2.50	PLU-Nr./Einheitspreis
TL	- 2.50	
CASH	- 3.00	
CG	- 0.50	

### PLU-Wiederholung

#### TASTENBETÄTIGUNG

#### KASSENBON

Posten	Einheitspreis (\$2,50) <small>vorgestellt</small>	
	Menge	3
	PLU	14
Zahlungsart	Bargeld	\$10,00

**1 4** PLU

PLU

PLU

SUB  
TOTAL

**1 0 00** CA / AMT  
TEND

1 PLU0014	- 2.50
1 PLU0014	- 2.50
1 PLU0014	- 2.50
TL	- 7.50
CASH	- 10.00
CG	- 2.50

### PLU-Multiplikation

#### TASTENBETÄTIGUNG

#### KASSENBON

Posten	Einheitspreis (\$2,00) <small>vorgestellt</small>	
	Menge	10
	PLU	7
Zahlungsart	Bargeld	\$20,00

**1 0**  $\times$  DATE  
TIME

Menge  
(4 Ganzzahlstellen/3 Dezimalstellen)

**7** PLU

SUB  
TOTAL

**2 0 00** CA / AMT  
TEND

10 PLU0007	- 20.00	Menge/Ergebnis
TL	- 20.00	
CASH	- 20.00	
CG	- 0.00	

## Offener PLU

### TASTENBETÄTIGUNG

### KASSENBON

Posten 1	Einheitspreis	\$32,80
	Menge	1
	PLU	30
Posten 2	Einheitspreis	\$13,00
	Menge	2
	PLU	31
Zahlungsart	Bargeld	\$60,00

3 0 PLU  
 3 2 8 0 PRICE  
 Einheitspreis

3 1 PLU  
 1 3 00 PRICE  
 Wiederholung  
 PRICE

1	PLU0030	-32.80
1	PLU0031	-13.00
1	PLU0031	-13.00
	TL	-58.80
	CASH	-60.00
	CG	-1.20

SUB  
TOTAL

6 0 00 CA / AMT  
TEND

- Für Registrierung eines offenen PLU, müssen Sie diesen als offenen PLU voreinstellen.

# Grundlegende Operationen und Einstellungen

## Vorbereitung und Verwendung von Nachlässen

Dieser Abschnitt beschreibt, wie Sie Nachlässe vorbereiten und registrieren können.

### Programmierung von Nachlässen

Programmieren eines Prozentsatzes für die **%-** Taste.

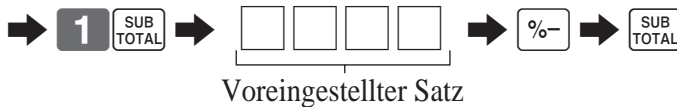
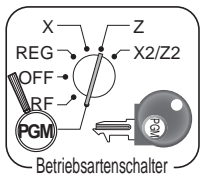

**Beispiel:** 10,0% ⇒ **1 0**                      5,5% ⇒ **5 . 5**  
 12,34% ⇒ **1 2 . 3 4**

Programmieren des Steuerstatus für die **%-** Taste.

Siehe Seite 33.

### Registrieren von Nachlässen

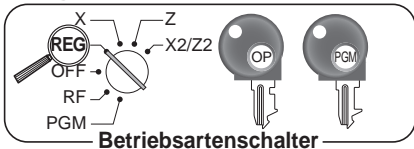

Das folgende Beispiel zeigt, wie Sie die **%-** Taste für verschiedene Arten der Registrierung verwenden können.

### Nachlass für Posten und Zwischensummen

#### TASTENBETÄTIGUNG

#### KASSENBON

Posten 1	Warengruppe 1	\$5,00
	Menge	1
	Steuerpflichtig	(1) voreingestellt
Posten 2	PLU 16 (\$10,00) voreingestellt	
	Menge	1
	Steuerpflichtig	(2) voreingestellt
Nachlass	Satz	(5%) voreingestellt
Zwischensummen-Nachlass	Satz	3,5%
	Steuerpflichtig	Nicht steuerpflichtig
Zahlungsart	Bargeld	\$15,00

**5 00** **1**

**1 6** **PLU**

**%-**

Legt den voreingestellten Diskontsatz an den zuletzt registrierten Posten an.

**SUB TOTAL**

**3 . 5** **%-**

Der Eingabewert hat Vorrang über den voreingestellten Wert.

**SUB TOTAL**

**1 5 00** **CA/AMT TEND**

1	DEPT001	T1	-5.00
1	PLU0016	T2	-10.00
	5%		
	%-	T2	-0.50
	ST		-14.50
	3.5%		
	%-		-0.51
	TA1		-5.00
	TX1		-0.20
	TA2		-9.50
	TX2		-0.48
	TL		-14.67
	CASH		-15.00
	CG		-0.33

- Sie können manuell bis zu 4 Stellen aufweisende Diskontsätze eingeben (0,01% bis 99,99%).

### Steuerpflichtiger Status der **%-** Taste

- Wenn Sie eine Nachlass-Operation an dem zuletzt registrierten Posten ausführen, wird die Steuerberechnung für den Nachlassbetrag in Abhängigkeit von dem für diesen Posten programmierten Steuerstatus berechnet.
- Wenn Sie eine Nachlass-Operation an einen Zwischensummenbetrag ausführen, wird die Steuerberechnung für den Zwischensummenbetrag in Abhängigkeit von dem für die **%-** Taste programmierten Steuerstatus ausgeführt.





# Grundlegende Operationen und Einstellungen

## Registrierung von Kredit- und Scheckzahlungen

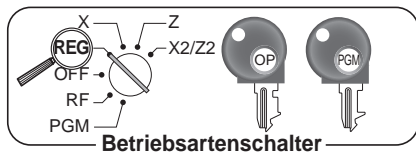

Die folgenden Beispiel zeigen, wie Sie Kredit- und Scheckzahlungen registrieren können.

### Scheck

#### TASTENBETÄTIGUNG

#### KASSENBN

Posten	Warengruppe 1	\$11,00
	Menge	1
Referenz	Nummer	1234
Zahlungsart	Scheck	\$20,00

1 1 00 1  
SUB TOTAL  
1 2 3 4 #/NS  
2 0 00 CHK

1 DEPT001	- 11.00	Referenz-Nr.
#/NS	1234	
TL	- 11.00	
CHECK	- 20.00	
CG	- 9.00	

### Kredit

#### TASTENBETÄTIGUNG

#### KASSENBN

Posten	Warengruppe 4	\$15,00
	Menge	1
Zahlungsart	Kredit	\$15,00

1 5 00 4  
SUB TOTAL  
CH

1 DEPT004	- 15.00
TL	- 15.00
CHARGE	- 15.00

- Wenn **CH** nicht auf der Tastatur zugeordnet ist, müssen Sie Tastenzuordnung ausführen.

### Kredit

#### TASTENBETÄTIGUNG

#### KASSENBN

Posten	Warengruppe 3	\$10,00
	Menge	1
Zahlungsart	Kredit	\$10,00

1 0 00 3  
SUB TOTAL  
CR

1 DEPT003	- 10.00
TL	- 10.00
CREDIT	- 10.00

- Wenn **CR** nicht auf der Tastatur zugeordnet ist, ist Tastenzuordnung notwendig.

### Gemischte Bezahlung (Bargeld und Scheck)

#### TASTENBETÄTIGUNG

#### KASSENBN

Posten	Warengruppe 4	\$55,00
	Menge	1
Zahlungsart	Scheck	\$30,00
	Bargeld	\$25,00

5 5 00 4  
SUB TOTAL  
3 0 00 CHK  
2 5 00 CA / AMT / TEND

1 DEPT004	- 55.00
TL	- 55.00
CHECK	- 30.00
CASH	- 25.00
CG	- 0.00

# Registrierung von Euro und örtlicher Währung

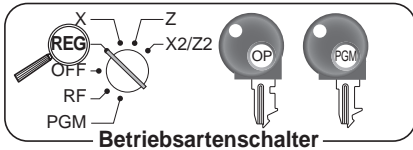

Das folgende Beispiel zeigt, die grundlegende Operation für Anwendung der Währungswechselfunktion zwischen Euro und der örtlichen Währung.

**Fall A:** Hauptwährung = Örtlich, Zahlung = Euro, Wechselgeld = Örtlich

## TASTENBETÄTIGUNG

## ANZEIGE

6 0 0 1

- ↩ Drücken Sie die **PD** Taste, die den Zwischensummenbetrag durch Anwendung des voreingestellten Wechselkurses in die Unterwährung umwandelt.
- Nach dem Sie die **SUB/TOTAL** Taste gedrückt haben, wird das Ergebnis in der Anzeige angezeigt.

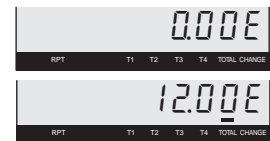

1 5 00

- ↩ Drücken Sie die **PD** Taste, wenn Sie die Zahlung in der Unterwährung eingeben.

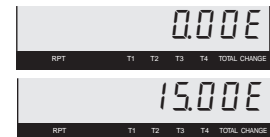

- ↩ Drücken Sie die **CA/AMT/TEND** Taste für Abschluss der Transaktion. Der Wechselgeldbetrag wird in der programmierten Währung angezeigt.



**Fall B:** Hauptwährung = Euro, Zahlung = Örtlich, Wechselgeld = Euro

1 2 00 1

- ↩ Drücken Sie die **PD** Taste, die den Zwischensummenbetrag durch Anwendung des voreingestellten Wechselkurses in die Unterwährung umwandelt.
- Nach dem Sie die **SUB/TOTAL** Taste gedrückt haben, wird das Ergebnis in der Anzeige angezeigt.

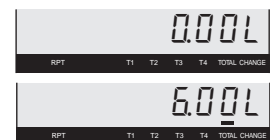

6 00

- ↩ Drücken Sie die **PD** Taste, wenn Sie die Zahlung in der Unterwährung eingeben.

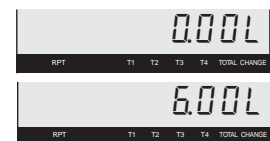

- ↩ Drücken Sie die **CA/AMT/TEND** Taste für Abschluss der Transaktion. Der Wechselgeldbetrag wird in der programmierten Währung angezeigt.



### KASSEN BON (Fall A)

1 DEPT001	· 6.00
TL	- 6.00
	(€12.00)
EURO money	
CASH	€15.00
CASH	(· 7.50)
CG	· 1.50
	(€3.00)

### KASSEN BON (Fall B)

1 DEPT001	€12.00
TL	€12.00
	(· 6.00)
LOCAL money	
CASH	· 6.00
CASH	(€12.00)
CG	€0.00
	(· 0.00)

# Grundlegende Operationen und Einstellungen

## Registrieren von zurückgegebenen Artikeln in der REG-Betriebsart

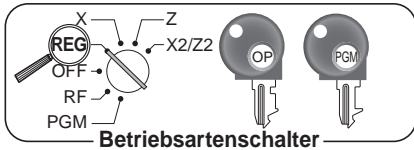

Das folgende Beispiel zeigt, wie Sie die **RF** Taste in der REG-Betriebsart verwenden können, um von Kunden zurückgegebene Artikel registrieren können.

### TASTENBETÄTIGUNG

### KASSENBON

Posten 1	Warengruppe 1	\$2,35
	Menge	1
Posten 2	Warengruppe 2	\$2,00
	Menge	1
Posten 3	PLU 1 (\$1,20)	<small>voreingestellt</small>
	Menge	1
Zurückgegeben	Warengruppe 1	\$2,35
Posten 1	Menge	1
Zurückgegeben	PLU 1 (\$1,20)	<small>voreingestellt</small>
Posten 3	Menge	1
Zahlungsart	Bargeld	\$2,00

**2 3 5** **1**

**2 00** **2**

**1** **PLU**

**RF**

**2 3 5** **1**

Drücken Sie **RF** vor Registrierung des Zurückgegebenen Artikels.

**RF**

**1** **PLU**

**SUB**  
**TOTAL**

**CA / AMT**  
**TEND**

1	DEPT001	·2.35
1	DEPT002	·2.00
1	PLU0001	·1.20
	RF	·.....
1	DEPT001	-2.35
	RF	·.....
1	PLU0001	-1.20
	TL	- 2.00
	CASH	·2.00

## Registrierung von zurückgegebenen Artikeln in der RF-Betriebsart

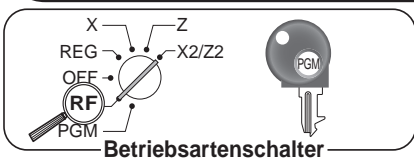

Die folgenden Beispiele zeigen, wie Sie die RF-Betriebsart verwenden können, um von den Kunden zurückgegebene Artikel zu registrieren.

### TASTENBETÄTIGUNG

### KASSENBON

Zurückgegeben	Warengruppe 3	\$4,00
Posten 1	Menge	1
Reduzierung	Betrag	\$0,15
Zurückgegeben	PLU 2 (\$1,20)	<small>voreingestellt</small>
Posten 2	Menge	1
Nachlass	Satz	(5%) <small>voreingestellt</small>
Zahlungsart	Bargeld	\$4,99

**4 00** **3**

**1 5** **-**

**2** **PLU**

**%-**

**SUB**  
**TOTAL**

**CA / AMT**  
**TEND**

1	DEPT003	·4.00
	-	-0.15
1	PLU0002	·1.20
	5%	
	%-	-0.06
	TL	- 4.99
	CASH	·4.99

### Wichtig

- Um eine falsche Registrierung in der RF-Betriebsart zu vermeiden, sollten Sie den Betriebsartenschalter sofort wieder auf die frühere Position einstellen.

## Registrierung von Einzahlungen

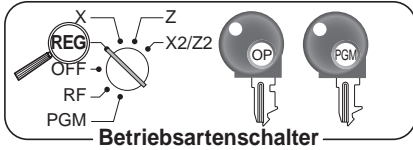

Das folgende Beispiel zeigt, wie Sie Einzahlungen registrieren können. Diese Registrierung muss außerhalb des Verkaufs ausgeführt werden.

TASTENBETÄTIGUNG

KASSENBON

Eingezahlter Betrag	\$700,00
---------------------	----------

7 00 00 RC

RC	-700.00
----	---------

Der Betrag kann bis zu 8 Stellen aufweisen.

## Registrierung von Auszahlungen

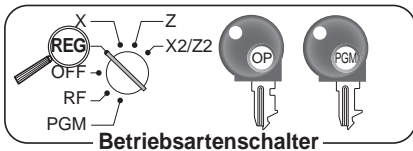

Das folgende Beispiel zeigt, wie Sie Auszahlungen registrieren können. Diese Registrierung muss außerhalb des Verkaufs ausgeführt werden.

TASTENBETÄTIGUNG

KASSENBON

Ausgezahlter Betrag	\$1,50
---------------------	--------

1 5 0 PD

PD	-1.50
----	-------

Der Betrag kann bis zu 8 Stellen ausweisen.

## Registrierung für Nichtverkauf

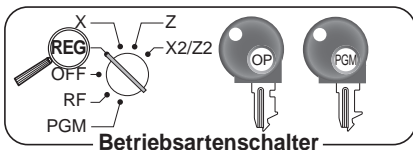

Sie können folgendes Verfahren anwenden, um die Schublade ohne Registrierung eines Verkaufs zu öffnen.

TASTENBETÄTIGUNG

KASSENBON

#/NS

#/NS	.....
------	-------

# Grundlegende Operationen und Einstellungen

## Berichtigungen in einer Registrierung

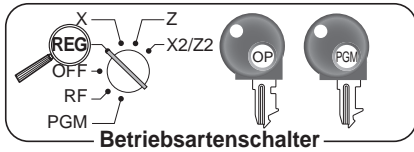

Es gibt drei Verfahren für die Berichtigungen einer Registrierung.

- Berichtigung eines Postens, den Sie eingegeben aber noch nicht registriert haben.
- Berichtigung des zuletzt eingegebenen und bereits registrierten Postens.
- Stornieren aller Posten in einer Transaktion.

### Berichtigung eines Postens, den Sie eingegeben aber noch nicht registriert haben

#### TASTENBETÄTIGUNG

#### KASSENBON

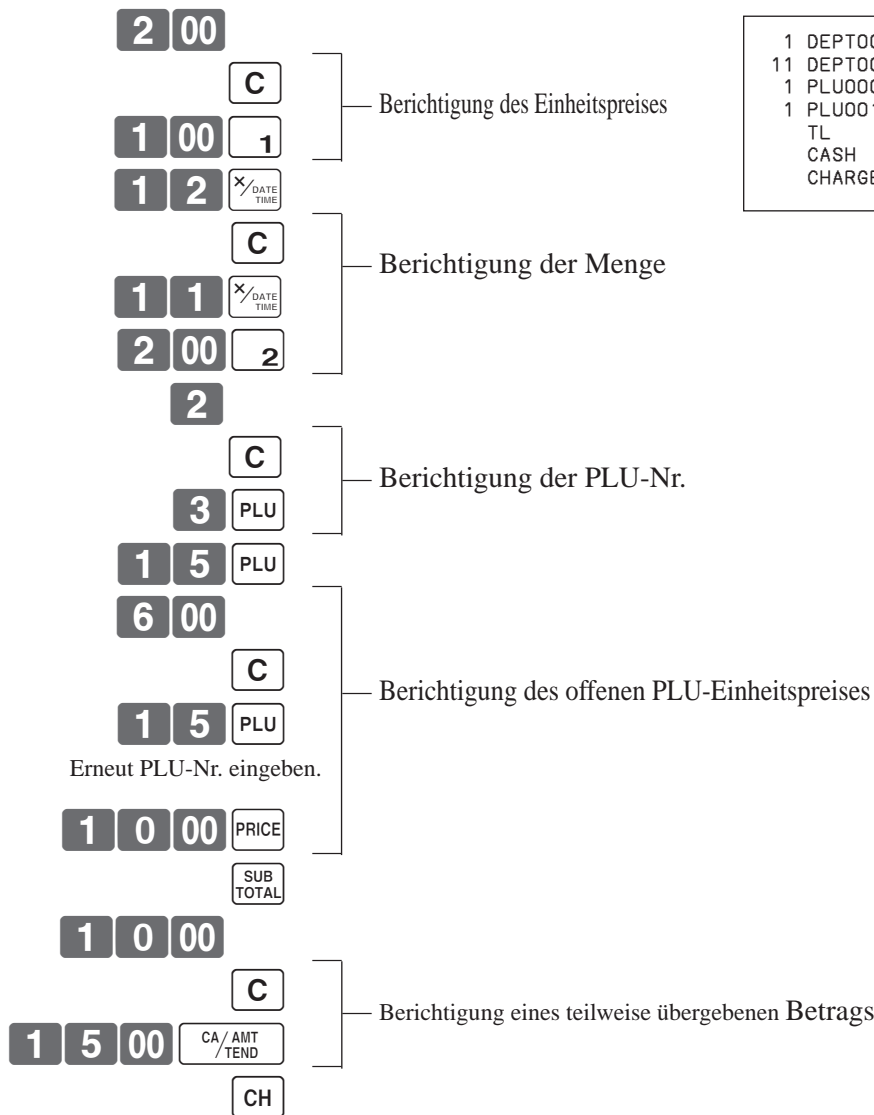

1	DEPT001	· 1.00
11	DEPT002	· 22.00
1	PLU0003	· 1.30
1	PLU0015	· 10.00
	TL	- 34.30
	CASH	· 15.00
	CHARGE	· 19.30

# Berichtigung eines eingegebenen und bereits registrierten Postens

## TASTENBETÄTIGUNG

## KASSENBON

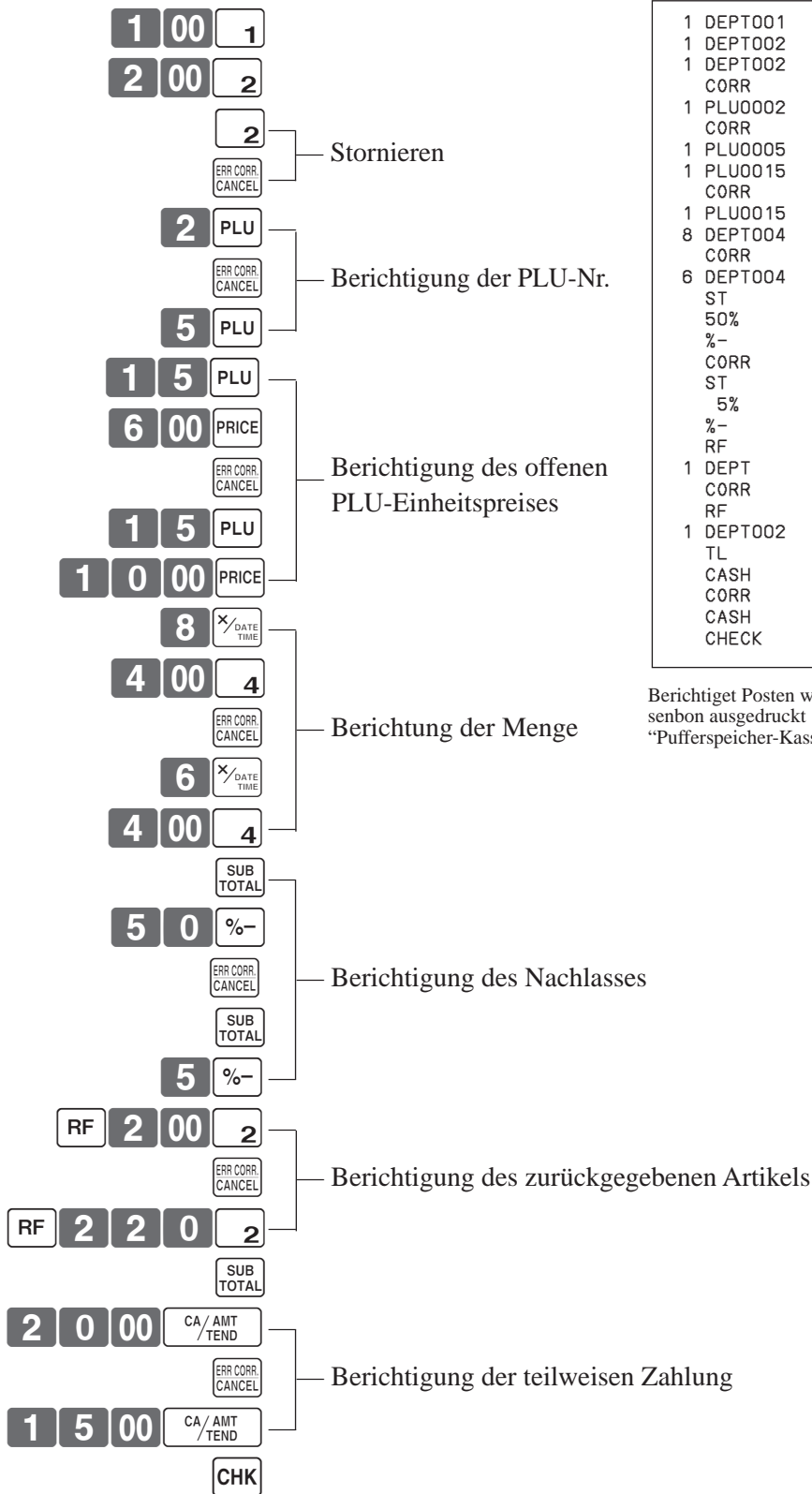

1 DEPT001	. 1.00
1 DEPT002	. 2.00
1 DEPT002	. 2.00
CORR	. 2.00
1 PLU0002	. 2.00
CORR	. 2.00
1 PLU0005	. 1.50
1 PLU0015	. 6.00
CORR	. 6.00
1 PLU0015	. 10.00
8 DEPT004	. 32.00
CORR	. 32.00
6 DEPT004	. 24.00
ST	. 38.50
50%	
%-	. 19.25
CORR	. 19.25
ST	. 38.50
5%	
%-	. 1.93
RF	.....
1 DEPT	. 2.00
CORR	. 2.00
RF	.....
1 DEPT002	. 2.20
TL	- 34.37
CASH	. 20.00
CORR	. 20.00
CASH	. 15.00
CHECK	. 19.37

Berichtigte Posten werden nicht auf dem Kassensbon ausgedruckt (bei Programmierung für "Pufferspeicher-Kassensbon-Ausdruck").

# Grundlegende Operationen und Einstellungen

## Stornieren aller Posten in einer Transaktion

TASTENBETÄTIGUNG

KASSENBON

1 00 1  
2 00 2  
3 00 3  
4 00 4

1	DEPT001	-1.00
1	DEPT002	-2.00
1	DEPT003	-3.00
1	DEPT004	-4.00
	CANCEL	.....

SUB  
TOTAL

Die SUB  
TOTAL Taste muss gedrückt werden,  
um die Transaktion zu stornieren.

ERR CORR  
CANCEL



# Ausdrucken des täglichen RESET-Verkaufsberichts

Dieser Bericht zeigt die täglichen Verkaufssummen.

## TASTENBETÄTIGUNG

## BERICHT

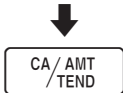

Z	03-06-2008	17:00	Datum/Zeit
	0001	000231	Maschinen-Nr./Fortlaufende Nr.
Z	DAILY Z		Berichtstitel
Z	DEPT	0001	Warengruppenberichttitel/Rückstellungszähler
		0001015	Berichtcode
DEPT001		203.25	Warengruppenzählung/Betrag *1
		· 1,108.54	
DEPT002		183	
		· 1,362.26	
		5	
TL		421.25	Warengruppengesamtzählung/Gesamtbetrag
		· 2,872.28	
Z	FIX	0001	Festgelegter Gesamtsummenberichttitel/Rückstellzähler
		0001011	Berichtcode
GROSS		981.25	Bruttosumme *2
		· 6,574.40	
NET	No	111	Nettosumme *2
		· 7,057.14	
CAID		· 1,919.04	Bargeld in Schublade *2
CHID		· 139.04	Gebühr in Schublade *2
CKID		· 859.85	Scheck in Schublade *2
CRID(1)		· 709.85	Kredit in Schublade 1 *2
CRID(2)		· 0.00	Kredit in Schublade 2 *2
CRID(3)		· 0.00	Kredit in Schublade 3 *2
CRID(4)		· 0.00	Kredit in Schublade 4 *2
RF	No	3	Rückzahlungsbetriebsart *2
		· 10.22	
CUST	CT	111	Kundennummer *2
AVRG		· 63.57	Durchschnittsverkauf pro Kunde *2
DC		· 1.22	Nachlassumme *2
REF		· 2.42	Rückzahlungstaste *2
ROUND		· 0.00	Rundungssumme *2
CANCEL	No	2	Stornierung *2
		· 12.97	

TA1		· 2,369.69	Steuerpflichtiger Betrag 1 *2
TX1		· 128.86	Steuerbetrag 1 *2
TA2		· 2,172.96	Steuerpflichtiger Betrag 2 *2
TX2		· 217.33	Steuerbetrag 2 *2
GT		· 00000000125478.96	Gesamtsumme *2
Z	TRANS	0001	Funktionstaste-Berichttitel/Rückstellungszähler
		0001012	Berichtcode
CASH	No	362	Funktionstastenzählung/Betrag *1
		· 1,638.04	
CHARGE	No	56	
		· 1,174.85	
RC	No	4	
		· 810.00	
PD	No	5	
		· 520.00	
		· 5.00	
CORR	No	14	
		· 39.55	
RCT	No	3	
		5	

\*1 Nullsummen für Warengruppen/Funktionen (Betrag sowie Postennummern betragen Null) werden nicht ausgedruckt.

\*2 Diese Posten können durch Programmierung ausgelassen werden.

## Verwendung der Verkäuferfunktionen

### Einstellung der Verkäuferfunktionen

Wenden Sie bitte unteres Verfahren für Einstellung der Verkäuferfunktionen an.

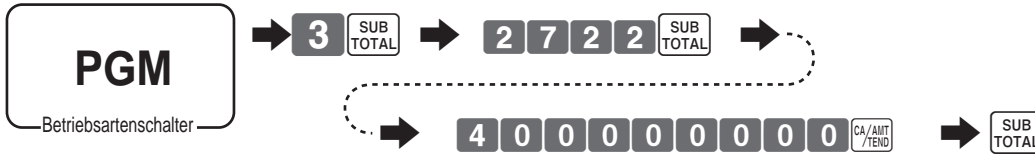

### An- und Abmeldung des Verkäufers

Sie können einen Verkäufer durch Verwendung der Verkäufernummer an- und abmelden.

#### Verkäufernummertaste

##### Anmelden des Verkäufers

#### TASTENBETÄTIGUNG

#### KASSENBN

Anmeldung von Verkäufer 1: **1** →

CLK#

Anmeldung von Verkäufer 2: **2** →

CLK#

Verkäufername:

```

* COMMERCIAL MESSAGE *
REG 03-06-2008 11:58
C01 0001 000123
1 DEPT001
    
```

Verkäufername/Maschinen-Nr./Fortlaufende Nr.

- Wenn die Käufernummer nicht auf der Anzeige angezeigt werden soll, dann drücken Sie vor Eingabe der Nummer **CLK#**.

##### Abmeldung des Verkäufers

#### TASTENBETÄTIGUNG

Abmelden des Verkäufers:  
(außer bei PGM-Betriebsart)

**SIGN OFF**

- Der gegenwärtige Verkäufer wird auch abgemeldet, wenn Sie den Betriebsartenschalter auf die Position OFF stellen.

### Wichtig!

- Der Fehlercode "E008" erscheint auf dem Display, wenn Sie eine Registrierung oder eine READ/RESET-Operation versuchen, ohne die Anmeldung vorzunehmen.
- Der angemeldete Verkäufer wird auch auf dem Kassensbon/Journalstreifen identifiziert.

# Einzelposten-Bargeldverkäufe

Wenn eine Warengruppentaste oder PLU für Einzelposten-Verkaufsstatus programmiert ist, wird die Transaktion sofort nach deren Registrierung abgeschlossen.

Die Einzelposten-Verkaufsfunktion kann nur für Bargeldverkäufe verwendet werden.

## Beispiel 1

### TASTENBETÄTIGUNG

### KASSENBON

Posten	Warengruppe 1	\$1,00
	Menge	1
	Status	S.I.S
Zahlungsart	Bargeld	\$1,00

1 00 1

Die Transaktion wird sofort abgeschlossen.

1 DEPT001	. 1.00	Warengruppe-Nr./ Einheitspreis
TL	- 1.00	
CASH	. 1.00	Bargeldgesamtbetrag

## Beispiel 2

### TASTENBETÄTIGUNG

### KASSENBON

Posten	Warengruppe 1	(\$1,00)
	Menge	3
	Status	S.I.S
Zahlungsart	Bargeld	\$3,00

3  DATE TIME  
1

Die Transaktion wird sofort abgeschlossen.

3 DEPT001	. 3.00
TL	- 3.00
CASH	. 3.00

## Beispiel 3

### TASTENBETÄTIGUNG

### KASSENBON

Posten 1	Warengruppe 3	\$2,00
	Menge	1
	Status	Normal
Posten 2	Warengruppe 1	(\$1,00)
	Menge	1
	Status	S.I.S
Zahlungsart	Bargeld	\$3,00

2 00 3  
1

Die Transaktion wird nicht abgeschlossen da ein anderer Posten vor der Warengruppe für Einzelpostenverkauf registriert wurde.

CA / AMT / TEND

1 DEPT003	. 2.00
1 DEPT001	. 1.00
TL	- 3.00
CASH	. 3.00

# Fortgeschrittene Operationen und Einstellungen

## Währungswechselfunktion

Wenn Sie die <CE> Taste drücken, wird die gegenwärtige Zwischensumme, einschließlich Steuer, direkt in eine Fremdwährung umgewandelt und das Ergebnis angezeigt. Der darauf folgende Abschluss erfolgt unter Verwendung der Fremdwährung.



Die Währungswechselfunktion erfolgt durch Abschluss einer Transaktion, teilweise Barzahlung, Ausgabe eines Kassenbons oder durch Drücken von <SUBTOTAL>.









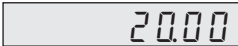

### Registrierung von Fremdwährung

#### Gesamter übergebener Betrag in Fremdwährung

\* Vorprogrammierter Wechselkurs: ¥ 100 = \$0,9524

#### Wichtig!

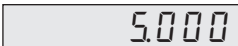
Der in einer Fremdwährung übergebene Zahlungsbetrag kann nur durch die  und  Taste registriert werden. Andere Abschlussstasten können nicht verwendet werden.

TASTENBETÄTIGUNG	ANZEIGE	KASSENBON														
<p> ← Einheitspreis eingeben und zutreffende Warengruppentaste drücken.</p>	<p> (Anzeige in \$)</p>	<table border="1"> <tr> <td>1 DEPT001</td> <td>· 10.00</td> </tr> <tr> <td>1 DEPT002</td> <td>· 20.00</td> </tr> <tr> <td>TL</td> <td>- 30.00</td> </tr> <tr> <td>CE</td> <td></td> </tr> <tr> <td>CASH</td> <td>¥5,000</td> </tr> <tr> <td>CASH</td> <td>· 47.62</td> </tr> <tr> <td>CG</td> <td>· 17.62</td> </tr> </table>	1 DEPT001	· 10.00	1 DEPT002	· 20.00	TL	- 30.00	CE		CASH	¥5,000	CASH	· 47.62	CG	· 17.62
1 DEPT001	· 10.00															
1 DEPT002	· 20.00															
TL	- 30.00															
CE																
CASH	¥5,000															
CASH	· 47.62															
CG	· 17.62															
<p> ← Nächsten Einheitspreis eingeben und zutreffende Warengruppentaste drücken.</p>	<p> (Anzeige in \$)</p>															
<p> ← Die  und  Taste drücken, ohne ein Zahlenwert einzugeben. Diese Operation wandelt die Zwischensumme (einschließlich Steuer) des Dollar-Wertes in Yen um, indem der vorprogrammierte Wechselkurs verwendet wird. Das Ergebnis wird auf der Anzeige angezeigt und durch Programmierung auf dem Kassenbon/ Journalstreifen ausgedruckt.</p>	<p> (Anzeige in ¥: 3.150)</p>															
<p> ← Den in Yen übergebenen Betrag eingeben und  drücken. Diese Operation wandelt den eingegebenen Yen-Betrag in Dollar um, indem ein vorprogrammierter Wechselkurs verwendet wird. Das Ergebnis wird auf der Anzeige angezeigt.</p> <p>(5.000)</p>	<p> (Anzeige in \$)</p>															
<p> ← Diese Taste für Transaktionsabschluss drücken. Beachten, dass der Dollar-Betrag nicht nochmals eingegeben werden muss. Die Registrierkasse berechnet automatisch das Wechselgeld in Dollar und zeigt es auf der Anzeige, dem Kassenbon und dem Journalstreifen an.</p>	<p> (Anzeige in \$)</p>															

## Übergebener Geldbetrag teilweise in Fremdwährung

\* Vorprogrammierter Wechselkurs: ¥ 100 = \$0,9524

### Wichtig!

Der teilweise in Fremdwährung übergebene Zahlungsbetrag, kann nur mit der **CA/AMT/TEND** und **CHK** Taste registriert werden. Andere Abschlusstasten können nicht verwendet werden, wobei jedoch der verbleibende Restbetrag mit jeder Abschlusstaste abgeschlossen werden kann.

TASTENBETÄTIGUNG	ANZEIGE	KASSENBRON
<b>1 0 00</b> <b>1</b> ← Einheitspreis und zutreffende Warengruppentaste drücken.	<div style="border: 1px solid black; padding: 2px; display: inline-block;">10.00</div> (Anzeige in \$)	1 DEPT001           · 10.00 1 DEPT002           · 20.00 TL                   · 30.00 CE CASH                 ¥2.000 CASH                 · 19.05 CHECK               · 10.95
<b>2 0 00</b> <b>2</b> ← Nächsten Einheitspreis eingeben und zutreffende Warengruppentaste drücken.	<div style="border: 1px solid black; padding: 2px; display: inline-block;">20.00</div> (Anzeige in \$)	
<b>CE</b> <b>SUB/TOTAL</b> ← Die <b>CE</b> und <b>SUB/TOTAL</b> Taste drücken, ohne einen Zahlenwert einzugeben. Diese Operation wandelt die Zwischensumme (einschließlich Steuer) des Dollar-Werts in Yen um, indem der vorprogrammierte Wechselkurs verwendet wird. Das Ergebnis wird auf der Anzeige angezeigt und durch Programmierung auf dem Kassensbon/Journalstreifen ausgedruckt.	<div style="border: 1px solid black; padding: 2px; display: inline-block;">3.150</div> (Anzeige in ¥: 3.150)	
<b>2 0 00</b> <b>CE</b> (2.000) ← Den teilweise in Yen übergebenen Betrag eingeben und die <b>CE</b> Taste drücken. Diese Operation wandelt den eingegebenen Yen-Betrag in Dollar um, indem der vorprogrammierte Wechselkurs verwendet wird. Das Ergebnis wird auf der Anzeige angezeigt.	<div style="border: 1px solid black; padding: 2px; display: inline-block;">„ 000</div>	
<b>CA/AMT/TEND</b> ← Die <b>CA/AMT/TEND</b> Taste drücken, um den teilweise in Yen übergebenen Bargelsbetrag zu spezifizieren. Beachten, dass Sie den Dollar-Betrag nicht nochmals eingeben müssen. Die Registrierkasse zieht den Dollar-Betrag, der dem übergebenen Yen-Betrag entspricht, von dem Gesamtbetrag ab und zeigt den Betrag auf der Anzeige an.	<div style="border: 1px solid black; padding: 2px; display: inline-block;">10.95</div> (Anzeige in \$)	
<b>CHK/TEND</b> ← Diese Taste für Transaktionsabschluss drücken.	<div style="border: 1px solid black; padding: 2px; display: inline-block;">10.95</div> (Anzeige in \$)	

- Wenn die <CURRENCY EXCHANGE> Taste nicht auf der Tastatur zugeordnet ist, ist Tastenzuordnung notwendig.

# Fortgeschrittene Operationen und Einstellungen

## Prämie

Beispiel

### TASTENBETÄTIGUNG

### KASSENBON

Posten 1	Warengruppe 1	\$1,00
	Menge	1
	Prämie	10%
Posten 2	Warengruppe 1	\$2,00
	Menge	3
Zwischensumme	Prämie	(15%)
Zahlungsart	Bargeld	\$8,17

**1 00** **1**  
**1 0** CANCEL  
**3**  DATE TIME  
**2 00** **1**  
SUB TOTAL  
CANCEL  
CA / AMT / TEND

1 DEPT001	·1.00
10%	
%+	·0.10
3 DEPT001	·6.00
ST	·7.10
15%	
%+	·1.07
TL	- 8.17
CASH	·8.17

- Wenn  CANCEL nicht auf der Tastatur zugeordnet ist, Tastenzuordnung ausführen.

## Gutschein

Beachten Sie, dass Fehler auftreten, wenn das Ergebnis einer Berechnung negativ ist, aufgrund einer Programmierung der Registrierkasse für Sperrung von Guthaben.

Beispiel

### TASTENBETÄTIGUNG

### KASSENBON

Posten 1	Warengruppe 1	\$3,00
	Menge	2
	Gutschein	\$0,50 × 2
Posten 2	Warengruppe 3	\$4,00
	Menge	1
	Gutschein	(\$1,00)
Zahlungsart	Bargeld	\$8,00

**2**  DATE TIME  
**3 00** **1**  
**2**  DATE TIME  
**5 0** CPN  
**4 00** **3**  
CPN  
CA / AMT / TEND

2 DEPT001	·6.00
COUPON	-1.00
1 DEPT003	·4.00
COUPON	-1.00
TL	- 8.00
CASH	·8.00

- Wenn  CPN nicht auf der Tastatur zugeordnet ist, Tastenzuordnung ausführen.

# Ausdrucken der Mehrwertsteuer-Einzelheiten

Sie können Ausdruck der Mehrwertsteuer-Einzelheiten beim Abschluss ausführen, ungeachtet, ob die Registrierkasse für Ausdruck oder Auslassung der Mehrwertsteuer-Einzelheiten programmiert wurde. Jedesmal, wenn Sie einen Ausdruck der Mehrwertsteuer-Einzelheiten haben wollen, drücken Sie <VAT>.

## Beispiel

### TASTENBETÄTIGUNG

### KASSENBON

Posten 1	Warengruppe 1	\$1,00
	Steuerpflichtig	1
Posten 2	PLU 1	(\$2,00)
	Steuerpflichtig	2
Zahlungsart	Bargeld	\$3,00

1 00 1  
 1 PLU  
 VAT  
 CA/AMT/TEND

1	DEPT001	T1	·1.00
1	PLU0001	T2	·2.00
	TA1		·0.90
	TX1		·0.10
	TA2		·1.90
	TX2		·0.10
	TL		- 3.00
	CASH		·3.00

# Altersverifikation

Diese Funktion wird verwendet, um die Registrierung von Posten für Personen zu sperren, deren Alter unter dem programmierten Wert liegt.

## Beispiel

### TASTENBETÄTIGUNG

### KASSENBON

Posten 1	Warengruppe 1	\$1,00
	Menge	1
	Altersgrenze	18
Posten 2	Warengruppe 3	\$2,00
	Menge	1
	Altersgrenze	20
Zahlungsart	Bargeld	\$1,00
Geburtsdatum		Mai 03. 1988
Gegenwärtiges Datum		April 03. 2006

1 00 1  
 Fehler "PLEASE ENTER BIRTHDATE" aufgetreten.  
 0 5 0 3  
 1 9 8 8 AGE  
 Geburtsdatum als "MM-DD-YYYY" eingeben.  
 1 00 1  
 2 00 3  
 Fehler "AGE DOES NOT PERMIT PRODUCT PURCHASE" aufgetreten.  
 CA/AMT/TEND

AGE	05-03-1988	Geburtsdatum *
1	DEPT001	\$1,00
	TL	\$ 1,00
	CASH	\$1,00

\* Dieser Posten kann durch Programmieren ausgelassen werden.

- Wenn **AGE** nicht auf der Tastatur zugeordnet ist, Tastenzuordnung ausführen.



## Schecknachverfolgungssysteme

### Schecknachverfolgungssystem

Bei dem Schecknachverfolgungssystem werden der Betrag, die Schecknummer, Ladenummer, Datum/Zeit und Daten für Einzelheiten der Registrierung in zwei Dateien gespeichert (Datei für Schecknachverfolgung und Datei für Schecknachverfolgung-Einzelheiten).

- Die Datei für Schecknachverfolgung-Einzelheiten und die Indexdatei wird bei folgenden Vorgängen gelöscht.
  - Der Scheck wird nach Ausdruck der Abschlussdaten auf dem Gastscheck-Kassenbons gelöscht oder er wird gelöscht, wenn Operationen für neuen oder alten Scheck ausgeführt werden.
  - Der Scheck wird nach Ausdruck der Abschlussdaten auf dem Gastscheck-Kassenbon gelöscht oder er wird gelöscht, wenn die gleiche Abschluss-Schecknummer bei einer Operation für neuen Scheck zugeordnet wird. Sie können eine dieser Optionen durch Programmieren wählen.
- Eine der beiden folgenden Operationen kann für Berichtigung einer falschen Schecknummereingabe angewendet werden.
 

<NEW CHECK>

Geben Sie erneut die richtige Schecknummer ein oder löschen Sie die ursprüngliche Schecknummer, drucken Sie einen Kassenbon und geben dann erneut die korrekte Schecknummer ein.

<OLD CHECK>, <NEW/OLD>

Führen Sie vorläufigen Abschluss für die ursprüngliche Schecknummer aus, drucken Sie einen Kassenbon und geben Sie dann erneut die korrekte Schecknummer ein.

### Öffnung eines Schecks

#### Beispiel

#### TASTENBETÄTIGUNG

#### KASSENBON

Scheck#		1234
Posten 1	Warengruppe 1	\$10,00
	Menge	2
Posten 2	Warengruppe 2	\$20,00
	Menge	2
Posten 3	Warengruppe 3	\$30,00
	Menge	1

1 2 3 4 NEW

1 0 00 1

2 0 00 2

3 0 00 3

CLK1

CHECK No. 1234	
1 DEPT001	.10.00
1 DEPT001	.10.00
1 DEPT002	.20.00
1 DEPT002	.20.00
1 DEPT003	.30.00
SRVC TL	- 90.00

Drücken Sie <NEW BALANCE> für vorläufigen Abschluss der Transaktion. Wenn Sie den Scheck sofort abschliessen wollen, verwenden Sie <CASH>, <CHARGE>, <CREDIT> oder <CHECK>.

### Hinzufügung bei einem Scheck

#### Beispiel

#### TASTENBETÄTIGUNG

#### KASSENBON

Scheck#		1234
Posten 1	Warengruppe 1	\$30,00
	Menge	1
Posten 2	Warengruppe 2	\$10,00
	Menge	1

1 2 3 4 OLD

3 0 00 1

1 0 00 2

CLK1

CHECK No. 1234		CT 1
ST	.90.00	
1 DEPT001	.30.00	
1 DEPT002	.10.00	
SRVC TL	- 130.00	

## Ausdrucken eines Gastkassenbons

Sie können folgende Operation für Ausdrucks des Saldos einen vorläufig abgeschlossenen Schecks verwenden.

### Beispiel

#### TASTENBETÄTIGUNG

1 2 3 4 GUEST/  
POST  
RECEIPT

Geben Sie die gewünschte  
Schecknummer ein.

#### KASSENBON

	CT	1
CHECK No.	1234	
1 DEPT001		- 10.00
1 DEPT001		- 10.00
1 DEPT002		- 20.00
1 DEPT002		- 20.00
1 DEPT003		- 30.00
1 DEPT001		- 30.00
1 DEPT002		- 10.00
SRVC TL		- 130.00

## Schließung eines Scheckspeichers

### Beispiel

#### TASTENBETÄTIGUNG

1 2 3 4 OLD  
1 5 0 0 0 CA / AMT  
/ TEND

#### KASSENBON

	CT	1
CHECK No.	1234	
ST		- 130.00
TL		- 130.00
CASH		- 130.00
CG		- 20.00

## Tastenbetätigung für neuen/alten Scheck

### Beispiel 1

Wenn Sie eine Schecknummer eingeben und <NEW/OLD> drücken, führt die Taste die Tastenfunktion für neuen Scheck aus, wenn sich Speicher für die Schecknachverfolgung keine entsprechende Schecknummer befindet.

#### TASTENBETÄTIGUNG

3 4 5 6 CHECK

Geben Sie eine Schecknummer ein  
und drücken Sie <NEW/OLD>.

1 0 0 0 1

2 0 0 0 2

CLK1

#### KASSENBON

CHECK No.	3456	
1 DEPT001		- 10.00
1 DEPT002		- 20.00
SRVC TL		- 30.00

### Beispiel 2

Wenn Sie eine Schecknummer eingeben und <NEW/OLD> drücken, führt die Taste die Tastenfunktion für alten Scheck aus, wenn im Speicher für die Schecknachverfolgung eine übereinstimmende Nummer gefunden wird.

#### TASTENBETÄTIGUNG

3 4 5 6 CHECK

3 0 0 0 CA / AMT  
/ TEND

#### KASSENBON

CHECK No.	3456	
ST		- 30.00
TL		- 30.00
CASH		- 30.00
CG		- 0.00

- Wenn CHECK auf der Tastatur nicht zugeordnet ist, Tastenzuordnung ausführen.

# Fortgeschrittene Operationen und Einstellungen

## Addierung von Schecks

Durch diese Operation, können Sie mehrere Schecks für einen einzelnen Scheck addieren.

### Beispiel

#### Registrierung für Schecknummer 1234

##### TASTENBETÄTIGUNG

##### KASSENBON

Ursprünglicher Scheck

Scheck#		1234
Posten 1	Warengruppe 1	\$10,00
	Menge	1
Posten 2	Warengruppe 2	\$20,00
	Menge	1

1 2 3 4 NEW  
 1 0 00 1  
 2 0 00 2  
 CLK1

CHECK No. 1234	
1 DEPT001	· 10.00
1 DEPT002	· 20.00
SRVC TL	- 30.00

#### Registrierung für Schecknummer 3456

##### TASTENBETÄTIGUNG

##### KASSENBON

Addierter Scheck

Scheck#		3456
Posten	Warengruppe 1	\$30,00
	Menge	1

3 4 5 6 NEW  
 3 0 00 1  
 CLK1

CHECK No. 3456	
1 DEPT001	· 30.00
SRVC TL	- 30.00

#### Registrierung für Schecknummer 1234

##### TASTENBETÄTIGUNG

##### KASSENBON

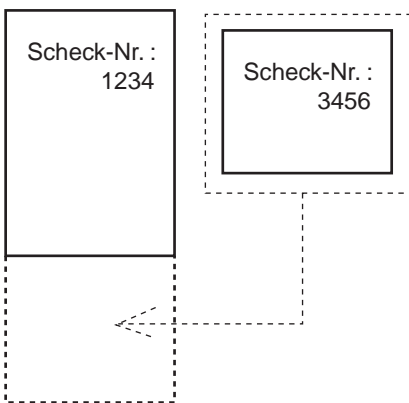

1 2 3 4 OLD  
 3 4 5 6 ADD CHECK  
 CLK1

CHECK No. 1234		CT	1
ST	· 30.00		
ADD CHK	3456		
ST	· 30.00		
SRVC TL	- 60.00		

- Wenn **ADD CHECK** nicht auf der Tastatur zugeordnet ist, Tastenzuordnung ausführen.

## Flat-PLU

Sie können Flat-PLUs für Registrierung von Posten verwenden.

Das Verfahren für Registrierung einer Flat-PLU oder für Programmieren für eine Flat-PLU ist dem für die Warengruppentaste ähnlich. Siehe Seite 31 bis 34.

Ersetzen Sie auf diesen Seiten

1. Warengruppentaste ( **1**, **2** .. ) gegen Flat-PLU-Taste ( **001**, **002** .. )
  2. Warengruooe-Umschalttaste ( **DEPT** ) gegen Menü-Umschalttaste ( **MENU SHIFT** )
- Wenn Flat-PLU nicht auf der Tastatur zugeordnet ist, Tastenzuordnung ausführen.

## Textabruf

Mit diesem Verfahren können Sie einen Text abrufen, indem Sie die Adresse eingeben, wo der Text gespeichert ist. Der abgerufenen Text wird dann auf dem Kassensbon und Journalstreifen ausgedruckt.

**Beispiel**

TASTENBETÄTIGUNG			KASSENBON														
Posten 1	Einheitspreis	\$46,00	<table border="1"> <tr><td>CT</td><td>3</td></tr> <tr><td>1 DEPT001</td><td>. 46. 00</td></tr> <tr><td>MEDIUM SIZE</td><td></td></tr> <tr><td>1 DEPT002</td><td>. 10. 00</td></tr> <tr><td>SMALL SIZE</td><td></td></tr> <tr><td>TL</td><td>- 56. 00</td></tr> <tr><td>CASH</td><td>. 56. 00</td></tr> </table>	CT	3	1 DEPT001	. 46. 00	MEDIUM SIZE		1 DEPT002	. 10. 00	SMALL SIZE		TL	- 56. 00	CASH	. 56. 00
CT	3																
1 DEPT001	. 46. 00																
MEDIUM SIZE																	
1 DEPT002	. 10. 00																
SMALL SIZE																	
TL	- 56. 00																
CASH	. 56. 00																
	Warengruppe	1															
Posten 2	Einheitspreis	\$10,00															
	Warengruppe	2															
Zahlungsart	Bargeld	\$56,00															
Text 1	Mittlere Größe																
Text 2	Kleine Größe																
<p>4 6 00 <b>1</b></p> <p><b>1</b> TEXT RECALL</p> <p>1 0 00 <b>2</b></p> <p><b>2</b> TEXT RECALL</p> <p>SUB TOTAL</p> <p>CA / AMT / TEND</p>																	

- Wenn **TEXT RECALL** nicht auf der Tastatur zugeordnet ist, Tastenzuordnung ausführen.

## Eingabe der Kundennummer

**Beispiel**

TASTENBETÄTIGUNG			KASSENBON										
Posten 1	Einheitspreis	\$15,00	<table border="1"> <tr><td>CT</td><td>2</td></tr> <tr><td>1 DEPT001</td><td>. 15. 00</td></tr> <tr><td>1 DEPT002</td><td>. 5. 00</td></tr> <tr><td>TL</td><td>- 20. 00</td></tr> <tr><td>CASH</td><td>. 20. 00</td></tr> </table>	CT	2	1 DEPT001	. 15. 00	1 DEPT002	. 5. 00	TL	- 20. 00	CASH	. 20. 00
CT	2												
1 DEPT001	. 15. 00												
1 DEPT002	. 5. 00												
TL	- 20. 00												
CASH	. 20. 00												
	Warengruppe	1											
Posten 2	Einheitspreis	\$5,00											
	Warengruppe	2											
Kunde	Nummer	2											
Zahlungsart	Bargeld	\$20,00											
<p><b>2</b> CST</p> <p><b>1</b> 5 00 <b>1</b></p> <p><b>5</b> 00 <b>2</b></p> <p>SUB TOTAL</p> <p>CA / AMT / TEND</p>													

- Wenn **CST** nicht auf der Tastatur zugeordnet ist, Tastenzuordnung ausführen.



# Zutaten/Zubereitung PLUs

Sie können durch Programmieren die Eingabe der PLUs für Zutaten oder Vorbereitung einstellen, nach Registrierung der Haupt-PLU.

## Beispiel (Zutaten-PLU)

### TASTENBETÄTIGUNG

### KASSENBON

Hauptposten	PLU 1	\$10,00
Zutat	PLU 11	\$0,10
	PLU 12	\$0,20
	PLU 13	\$0,30
Zahlungsart	Bargeld	\$10,60

**1** **PLU**  
 Registrierung der Haupt-PLU.  
 Wenn keine Zutaten registriert  
 werden tritt ein Fehler auf.

**1** **1** **PLU**  
**1** **2** **PLU**  
**1** **3** **PLU**  
 CA/AMT  
 /TEND

1	PLU0001	· 10.00
	PLU0011	· 0.10
	PLU0012	· 0.20
	PLU0013	· 0.30
	TL	- 10.60
	CASH	· 10.60

## Beispiel (Zubereitung-PLU)

### TASTENBETÄTIGUNG

### KASSENBON

Hauptposten	PLU 20	\$20,00
Zubereitung	PLU 21	\$0,00
	PLU 22	\$0,00
	PLU 23	\$0,00
Zahlungsart	Bargeld	\$20,00

**2** **0** **PLU**  
 Registrierung der Haupt-PLU.

**2** **1** **PLU**  
**2** **2** **PLU**  
**2** **3** **PLU**  
 CA/AMT  
 /TEND

1	PLU0020	· 20.00
	PLU0021	
	PLU0022	
	PLU0023	
	TL	- 20.00
	CASH	· 20.00

# Festes Menü

Wenn Sie eine festes Menü registrieren, wird dessen Gesamtbetrag beim PLU Summenregister und Zähler hinzugefügt. Der Preis der einzelnen Posten des festen Menüs wird ebenfalls jeweils bei den einzelnen PLU Summenregistern und Zählern hinzugefügt.

## Beispiel

### TASTENBETÄTIGUNG

### KASSENBON

Festes Menü	PLU 35	\$5,00
Posten 1	PLU 1	--
Posten 2	PLU 2	--
Posten 3	PLU 3	--
Posten 4	PLU 4	--
Zahlungsart	Bargeld	\$5,00

**3** **5** **PLU**  
 CA/AMT  
 /TEND

1	PLU0035	· 5.00
	PLU0001	
	PLU0002	
	PLU0003	
	PLU0004	
	TL	- 5.00
	CASH	· 5.00

# Fortgeschrittene Operationen und Einstellungen

## Anordnung für Tastenregistrierungen

Tastenoperationen können für <ARRANGE> (Anordnungstaste) zugeordnet werden. Dann braucht nur <ARRANGE> gedrückt zu werden, um alle der Taste zugeordneten Funktionen auszuführen.

Tastenoperationen können ebenfalls einem Adressencode zugeordnet werden. Wenn Sie dann den Adressencode mit <ARRANGE> eingeben, werden alle dem Adressencode zugeordneten Tastenfunktionen ausgeführt.

### Beispiel 1

#### TASTENBETÄTIGUNG

#### KASSENBON

Anordnung 1		
Posten 1	PLU 1	(\$8,00)
	Menge	1
Posten 2	PLU 2	(\$5,00)
	Menge	1
Zahlungsart	Bargeld	\$13,00

ARR

1	PLU0001	.8.00
1	PLU0002	.5.00
	TL	- 13.00
	CASH	.13.00

### Beispiel 2

#### TASTENBETÄTIGUNG

#### KASSENBON

Anordnung 5		
Posten 1	Warengruppe 1	\$1,00
	Menge	1
Posten 2	Warengruppe 2	\$2,00
	Menge	1
Zahlungsart	Bargeld	\$3,00

5 ARR

1	DEPT001	.1.00
1	DEPT002	.2.00
	TL	- 3.00
	CASH	.3.00

- Wenn **ARR** nicht auf der Tastatur zugeordnet ist, Tastenzuordnung ausführen.

## Trinkgelder

#### TASTENBETÄTIGUNG

#### KASSENBON

Posten 1	Einheitspreis	\$3,00
	Warengruppe	1
Posten 2	Einheitspreis	\$5,00
	Warengruppe	2
Trinkgeld	Betrag	\$0,80
Zahlungsart	Bargeld	\$10,00

3 00 1  
5 00 2  
SUB TOTAL  
8 0 TIP  
1 0 00 CA/AMT TEND

1	DEPT001	.3.00
1	DEPT002	.5.00
	TIP	.0.80
	TL	- 8.80
	CASH	.10.00
	CG	.1.20

- Wenn **TIP** nicht auf der Tastatur zugeordnet ist, Tastenzuordnung ausführen.



# Postenberichtung mit VOID-Taste

Das folgenden Beispiel zeigt, wie Sie die  Taste für Stornierung von früher registrierten Postens verwenden können.

## TASTENBETÄTIGUNG

## KASSENBON

Posten 1	Warengruppe 1	\$2,35
	Menge	1
Posten 2	Warengruppe 2	\$2,00
	Menge	1
Posten 3	PLU 1	(\$1,20) <small>vorgestellt</small>
	Menge	1
Stornieren Posten 1	Warengruppe 1	\$2,35
Stornieren Posten 3	PLU 1	(\$1,20) <small>vorgestellt</small>
	Menge	1
Zahlungsart	Bargeld	\$2,00



Drücken Sie  vor dem Posten, den Sie zurückstellen wollen.







1 DEPT001	·2.35
1 DEPT002	·2.00
1 PLU0001	·1.20
VOID	.....
1 DEPT001	-2.35
VOID	.....
1 PLU0001	-1.20
TL	- 2.00
CASH	·2.00

Korrigierte Posten werden nicht auf dem Kassensbon ausgedruckt (bei Programmierung von "Ausdrucken für Pufferkassensbon").

- Wenn  nicht auf der Tastatur zugeordnet ist, Tastenzuordnung ausführen.

# Addition

## TASTENBETÄTIGUNG

## KASSENBON

Posten 1	Warengruppe 1	\$1,00
	Menge	1
	Addition	\$0,10
Posten 2	Warengruppe 1	\$2,00
	Menge	3
	Addition	3 × (\$0,20)
Zahlungsart	Bargeld	\$7,70

  





1 DEPT001	·1.00
+	·0.10
3 DEPT001	·6.00
+	·0.60
TL	- 7.70
CASH	·7.70

- Wenn  nicht auf der Tastatur zugeordnet ist, Tastenzuordnung ausführen.

## Programmieren von Warengruppe/PLU-Beschreibungen und voreingestellter Meldungen in der Liste

In diesem Abschnitt werden die Verfahren für Wahl der Warengruppen/PLU-Beschreibungen sowie der voreingestellten Meldungen von der Voreinstellungsliste beschrieben. Lesen Sie bitte den Hilfe-Kassenbon für leichte Einstellung der Beschreibungen und Meldungen.

### Wahl und Einstellung der Warengruppen/PLU-Beschreibungen in der Liste

1. Stellen Sie die PGM-Betriebsart ein.
2. Geben Sie **0 7** ein und drücken Sie die **HELP** Taste.
3. Wählen Sie den Postennamen und führen Sie diese Schritte in der Liste aus.

### Wahl und Einstellung der voreingestellten Kassenbonmeldungen und des Grafiklogo in der Liste

1. Stellen Sie die PGM-Betriebsart ein.
2. Geben Sie **0 8** ein und drücken Sie die **HELP** Taste. (Dann wird das Programmierverfahren sowie die Abrufmeldungsliste ausgegeben.)
3. Führen Sie diese Schritte in der Liste aus.

### Ausdruckbeispiel für Abrufmeldung und –grafik



# Manuelle Zeicheneingabe

Dieser Abschnitt zeigt die Verfahren, die Sie für Programmieren der Warengruppen/PLU-Beschreibungen, Werbemeldungen, Tastenbeschreibungen, Berichttitel, Gesamtsummenbeschreibungen (wie z.B. Bruttogesumme, Nettosumme...) und Verkäufername verwenden können.

Die Zeichen, die Sie über die Zeichentastatur oder Mehrfachanschlag-Tastatur eingegeben haben, können programmiert werden. Der Abschnitt "Eingabe von Zeichen" zeigt die Eingabe von Zeichen und der Abschnitt "Programmieren der Beschreibungen und Meldungen durch Zeicheneingabe" zeigt die Programmierung der eingegeben Zeichen für die einzelnen Speicher.

## Eingabe von Zeichen

In diesem Abschnitt ist die Methode für Eingabe der Beschreibungen und Meldungen (Zeichen) während der Programmierung in die Registrierkasse beschrieben.

Die Zeichen werden durch die Zeichentastatur oder Mehrfachanschlag-Methode spezifiziert. In der ersten Hälfte dieses Abschnitts ist die Verwendung der Zeichentastatur beschrieben. Die zweite Hälfte beschreibt die Eingabemethode mittels Mehrfachanschlagung.

### Verwendung der Zeichentastatur

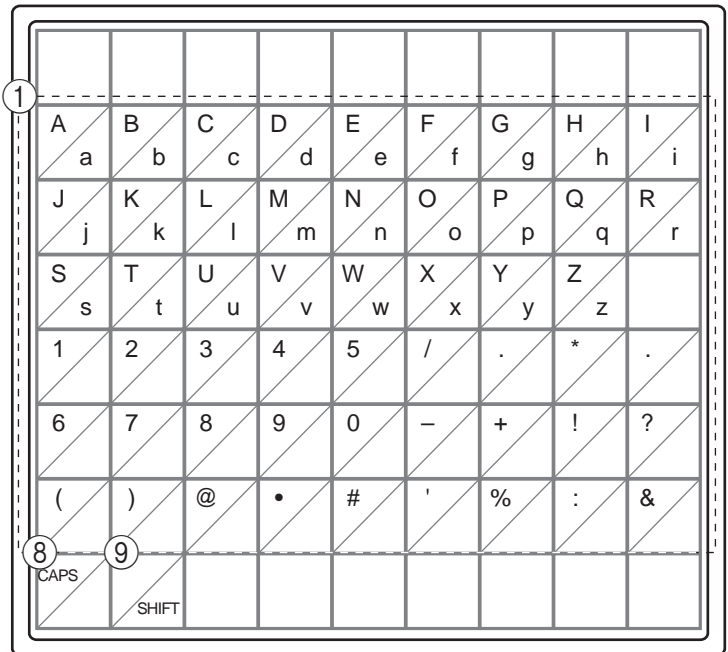
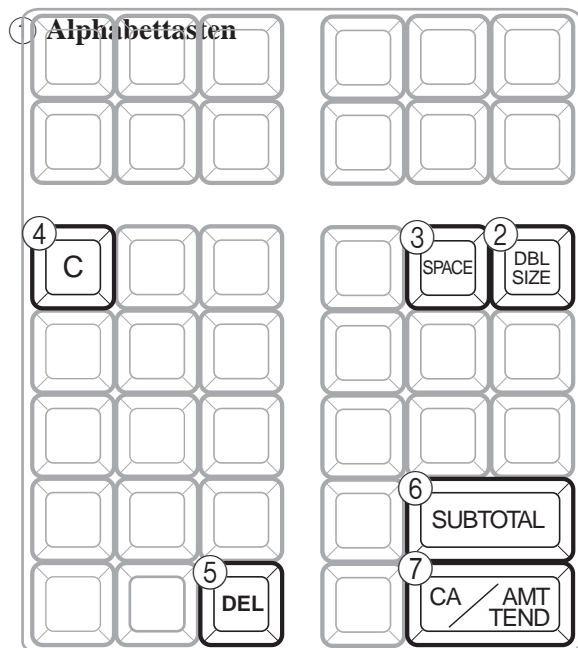

Verwenden Sie diese Taste für Eingabe von Zeichen.

- ② **Taste für Buchstaben doppelter Größe**  
Spezifiziert, das die nächsten Zeichen, die von Ihnen eingegeben werden, die doppelter Größe aufweisen. Nach Eingabe der Zeichen mit doppelter Größe, drücken Sie diese Taste für Zeichen mit normaler Größe.
- ③ **Leerstellentaste**  
Drücken Sie diese Taste für Eingabe einer Leerstelle.
- ④ **Löschtaste**  
Drücken Sie diese Taste für Löschung aller bei Programmierung eingegebenen Zeichen.
- ⑤ **Löschtaste (Rücktaste)**

Löscht das zuletzt eingegebene Zeichen, wie bei einer Rücktaste.

- ⑥ **Programmendetaste**  
Für Abschluss der Zeichenprogrammierung.
- ⑦ **Zeicheneingabetaste**  
Für Registrierung der eingegebenen Zeichen.
- ⑧ **CAPS-Taste**  
Durch Drücken dieser werden Kleinbuchstaben auf Großbuchstaben umgeschaltet.
- ⑨ **Umschalttaste**  
Durch Drücken dieser Taste werden Großbuchstaben auf Kleinbuchstaben umgeschaltet.

#### Beispiel:

J u i c e Für Eingabe von "A p p l e  
die Tasten <DBL><A><DBL><Shift><p> <p> <l> <e> <Space> <CAPS><J> <Shift><u> <i> <c> <e> betätigen.

# Fortgeschrittene Operationen und Einstellungen

## Eingabe von Zeichen durch Mehrfachanschlag

Wenn Sie Zeichen mit dieser Methode eingeben, müssen Sie jede Taste wiederholt betätigen, bis das gewünschte Zeichen erscheint.

### Mehrfachanschlag-Tastatur

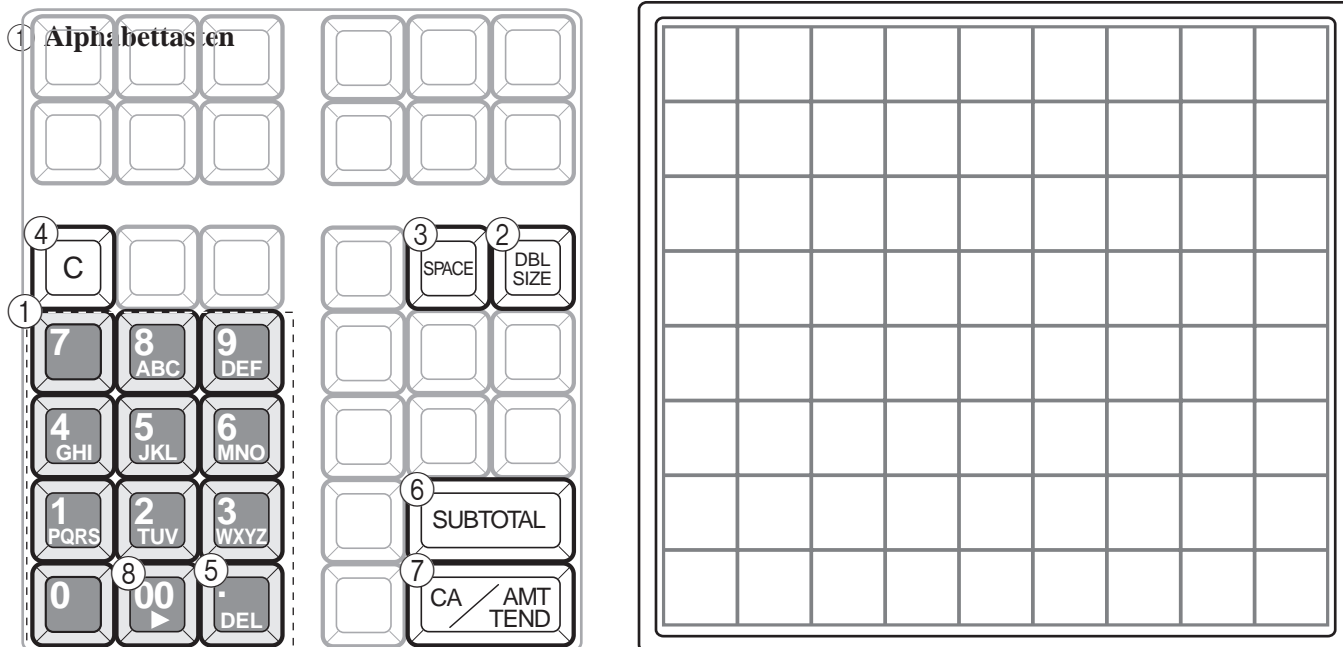

Verwenden Sie diese Taste für Eingabe von Zeichen.

#### ② Taste für Buchstaben doppelter Größe

Taste	Text
7	7 @ - / : ! ? " ( ) * # + , ^ ; < = > \$ ¥ % & [ ] ' {   } · " . \ _ ' &#160; x ò ï € \$ (Leerstelle)
8	A B C a b c 8 Ä Å Æ Á Â Ã Ç â ä à á æ å ç
9	D E F d e f 9 ð É Ê Ë Ì Í Î Ï Ì Í Î Ï
4	G H I g h i 4 î ï ï ï ï ï ï
5	J K L j k l 5
6	M N O m n o 6 Ñ Ö ø Ó Ô Õ Ñ ò ö ò φ ó õ
1	P Q R S p q r s 1 P P β
2	T U V t u v 2 Ü Ú Û Ü Û Û Û Û μ
3	W X Y Z w x y z 3 Ŵ Ŷ ŷ
0	0
00	(Rechter Cursor)
.	(Löschen)

Spezifiziert, dass die nächsten Zeichen, die von Ihnen eingegeben werden, die doppelte Größe aufweisen. Nach Eingabe der Zeichen mit doppelter Größe, diese Taste für Zeichen mit normaler Größe drücken.

#### ③ Leerstellentaste

Drücken Sie diese Taste für Eingabe einer Leerstelle.

#### ④ Löschtaste

Für Löschung aller bei Programmierung eingegebener Zeichen.

#### ⑤ Löschtaste (Rücktaste)

Löscht das zuletzt eingegebene Zeichen, wie bei einer Rücktaste.

#### ⑥ Programmendertaste

Für Abschluss der Zeichenprogrammierung.

#### ⑦ Zeicheneingabetaste

Für Registrierung der programmierten Zeichen.

#### ⑧ Taste für rechten Cursor

Bewegen Sie den Cursor um eine Stelle nach rechts, um ein Zeichen bei der gleichen Anschlagtaste einzugeben.

**Beispiel:**

Für Eingabe von " C L A S S a " ,  
die Tasten "<DBL> 8 8 8 5 5 5 <DBL> 8 1 1 1 1 00 1 1 1 1 <Space> 8 8 8 8" betätigen.

# Programmieren von Beschreibungen und Meldungen durch Zeicheneingabe

Die folgenden Beschreibungen und Meldungen können programmiert werden:

- Berichtbeschreibung (wie z.B. Bruttogesumme, Nettosumme, Bargeld in der Schublade ...)
- Gesamtsumme
- Sonderzeichen (wie z.B. Betriebsartensymbol, Steuerpflichtsymbol...)
- Titel des Auslese-/Rückstellberichts
- Verkäufername
- PLU-Artikel-Beschreibung
- Meldung (Firmenlogo, Werbemeldung und Abschlussmeldung)
- Beschreibung der Funktionstasten
- Beschreibung der Warengruppentasten

## Programmieren der PLU-Beschreibung

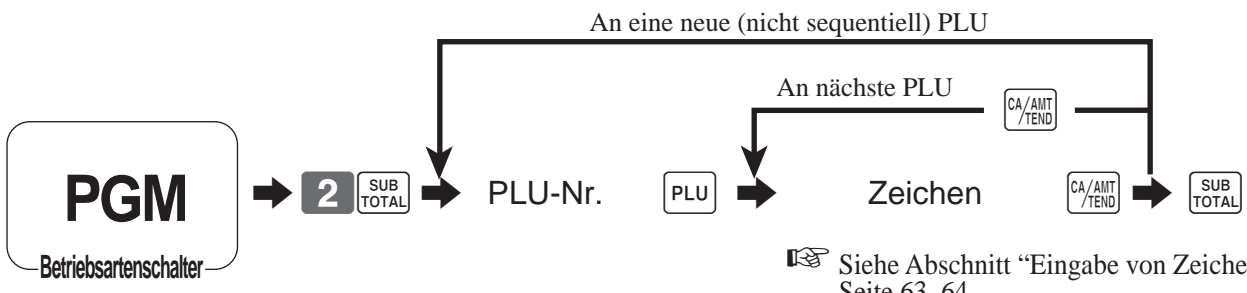

☞ Siehe Abschnitt "Eingabe von Zeichen" auf Seite 63, 64.

Bericht-Nr.	Inhalt	Anfängliches Zeichen	Ihr Zeichen																	
0001	PLU0001	ARTIKEL0001																		
0002	PLU0002	ARTIKEL0002																		
0003	PLU0003	ARTIKEL0003																		
0004	PLU0004	ARTIKEL0004																		
0005	PLU0005	ARTIKEL0005																		
0006	PLU0006	ARTIKEL0006																		
0007	PLU0007	ARTIKEL0007																		
0008	PLU0008	ARTIKEL0008																		
0009	PLU0009	ARTIKEL0009																		
0010	PLU0010	ARTIKEL0010																		

# Fortgeschrittene Operationen und Einstellungen

## Programmieren der Warengruppe/Flat-PLU/Funktionstasten-Beschreibung

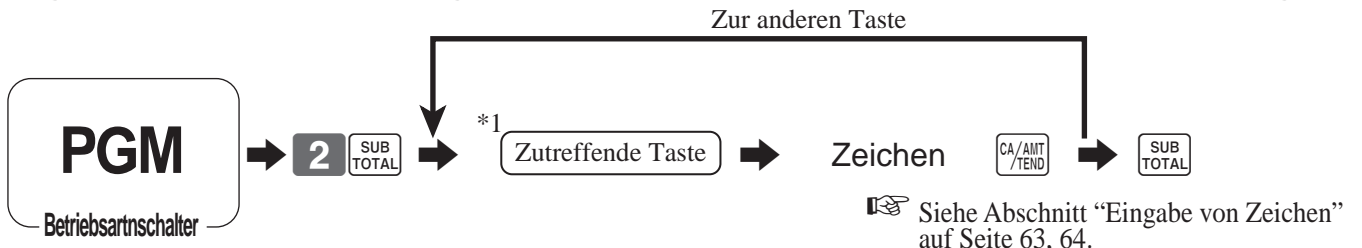

\*1 Zutreffende Taste: Drücken Sie für Warengruppen-Umschaltung zuerst die <DEPT SHIFT> Taste. Drücken Sie für Flat-PLU zuerst die <MENU> Taste.

### Funktionstaste

Inhalt	Anfängliches Zeichen	Ihr Zeichen									
Bargeld/Übergebener Betrag	BAR										
Scheck	SCHECK										
Neues Saldo	NEUER SALDO										
Neuer Scheck	NEUER TISCH										
Alter Scheck	ALTER TISCH										
Einzahlung	EINZAHLUNG										
Auszahlung	AUSZAHLUNG										
Nachlass	%-										
Prämie	%+										
Kassenbon-Ein/Aus	BELEG AN/AUS										
Gast/Kassenbon nach Abschluss	NACHTR. BON										
Rückzahlung	RETOURE										
Fehlerkorrektur/Stornierung	STORNO										
Abmeldung	ABMELDUNG										
Menü-Umschaltung	MENU										
Multiplikation/Datum Zeit	X										
Mehrwertsteuer	NUMMER										
Nichtaddierung/Nichtverkauf	NUM/KEIN VK										

### Warengruppentaste

Inhalt	Anfängliches Zeichen	Ihr Zeichen									
Warengruppe 001	WARENGRUPPE001										
Warengruppe 002	WARENGRUPPE002										
Warengruppe 003	WARENGRUPPE003										
Warengruppe 004	WARENGRUPPE004										
Warengruppe 005	WARENGRUPPE005										
Warengruppe 006	WARENGRUPPE006										
Warengruppe 007	WARENGRUPPE007										

### Flat-PLU-Taste

Inhalt	Anfängliches Zeichen	Ihr Zeichen									
PLU0001	ARTIKEL0001										
PLU0002	ARTIKEL0002										
PLU0003	ARTIKEL0003										
PLU0004	ARTIKEL0004										
PLU0005	ARTIKEL0005										
PLU0006	ARTIKEL0006										
PLU0007	ARTIKEL0007										

## Programmieren von Meldungen

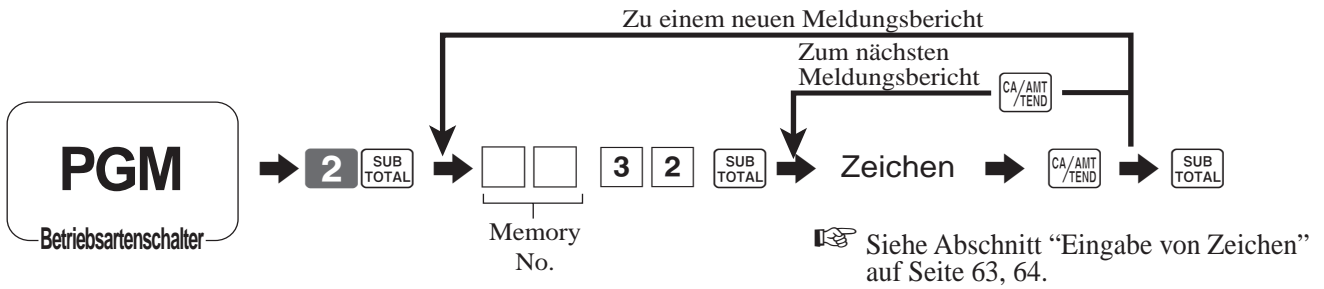

## Kassenbon-Meldung

Siehe "(Meldungssteuerung)" auf Seite 75.

Speicher-Nr.	Inhalt	Anfängliches Zeichen	Ihr Zeichen
01	Erste Zeile des Firmenlogos	YOUR RECEIPT	
02	Zweite Zeile des Firmenlogos	THANK YOU	
03	Dritte Zeile des Firmenlogos	CALL AGAIN	
04	Vierte Zeile des Firmenlogos		
05	Erste Zeile der Werbemeldung		
06	Zweite Zeile des Werbemeldung		
07	Dritte Zeile der Werbemeldung		
08	Vierte Zeile der Werbemeldung		
09	Erste Zeile der Abschlussmeldung		
10	Zweite Zeile der Abschlussmeldung		
11	Dritte Zeile der Abschlussmeldung		
12	Vierte Zeile der Abschlussmeldung		
:	:		
25	(wird nicht verwendet)	DUPLICATE RECEIPT	
:	:		
40	Erste Zeile der GST-Meldung für Australien	TAX INVOICE	
41	Zweite Zeile der GST-Meldung für Australien	* INDICATES	
42	Dritte Zeile der GST-Meldung für Australien	TAXABLE SUPPLY	

## Programmieren des Verkäufersnamen

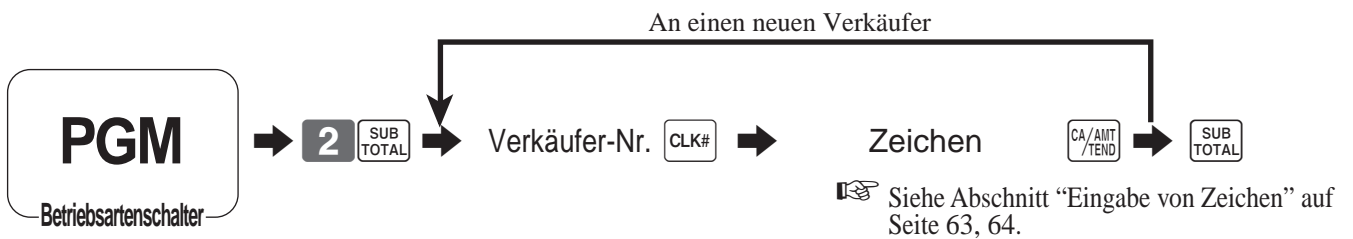

## Verkäufername

Verkäufer-Nr.	Inhalt	Anfängliches Zeichen	Ihr Zeichen
01	Verkäufer 01	BEDIENER01	
02	Verkäufer 02	BEDIENER02	
03	Verkäufer 03	BEDIENER03	
04	Verkäufer 04	BEDIENER04	
		BEDIENER05	

Fortgeschrittene Operationen und Einstellungen





## Textabrufzeichen

Speicher-Nr.	Programmcode	Inhalt	Anfängliches Zeichen	Ihr Zeichen
01	39	Textabrufzeichen 01		
02		Textabrufzeichen 02		
03		Textabrufzeichen 03		
04		Textabrufzeichen 04		
05		Textabrufzeichen 05		

## Gesamtsumme, Sonderzeichen

Speicher-Nr.	Programmcode	Inhalt	Anfängliches Zeichen	Ihr Zeichen	
01	23	Hauptwährungssymbol (2), @ (2), Nr. (2), Doppelte Preisauszeichnung (2), wird nicht verwendet (4), Unterwährungssymbol (2)		· · @No/   * *   €   NoCT@ LB *QT	
02		Nr. des verkauften Postens (2), Kundennummer (2), wird nicht verwendet (6), Multiplikationsanzeige (2)	X	· · · · · BUSY	
03		Multiplikation (6) wird nicht verwendet (6)	T1	T2 T3 T4 T5	
04		Steuerpflichtsymbol 1 (jeweils 3) für Steuer 1, Steuer 2, Steuer 3, Steuer 4	T1	T2 T3 T4 T5	
06		Steuerpflichtsymbol 3 (jeweils 3) für Steuer 1/2, Steuer 1/3, wird nicht verwendet, wird nicht verwendet, Steuer 2/3	*	* * * *	
08		Fremdwährung (jeweils 2), wird nicht verwendet (8)	REG	RFR -	
09		Betriebsartsymbol 1 (jeweils 4) REG 1/2, RF, wird nicht verwendet	PnX	Z XZ	
10		Betriebsartsymbol 2 (jeweils 4) PGM, Täglicher X, Täglicher Z, Periodisch	TRG	PGMX	
11		Betriebsartsymbol 3 (jeweils 4) wird nicht verwendet, PGM Auslesung	· · · · ·	X	
12		Dezimal; Betrag/Menge, Trennsymbol (Haupt/Untersymbol) (jeweils 1), wird nicht verwendet (3), Quadrat (7)	AM	PM ST	
13		A.M., P.M. (jeweils 3), Anzeige von ST bei Punktanzeige (2)	ST	· · · · ·	
16		Anzeige für Zwischensummensymbol (ST-Taste) (16)	ST	· · · · ·	
17		Zwischensummennachlass/Prämiensymbol (16)	TL	· · · · ·	
18		Symbol für Kassenbonsumme nach Abschluss (16)	CG	· · · · ·	
19		Wechselgeldsymbol (16)	GT	· · · · ·	
:				· · · · ·	
91				· · · · ·	
01		20	Gesamtsumme (16)		· · · · ·

## Berichtstitel

Speicher-Nr.	Programmcode	Inhalt	Anfängliches Zeichen	Ihr Zeichen
01	24	Titel des Festsummenberichts	FINANZEN	
02		Titel des Transaktionstasten-Berichts	FUNKTIONEN	
03		Titel des PLU-Verkaufsberichts	ARTIKEL	
04		Titel des Warengruppen-Verkaufsberichts	WARENGRUPPEN	
05		Titel des Gruppenverkaufsberichts	HAUPTGRUPPEN	
06		Titel des Verkäuferumsatzberichts	BEDIENER	
08		Titel des stündlichen Verkaufsberichts	ZEITBERICHT	
09		Titel des monatlichen Verkaufberichts	MONATBERICHT	
10				
:				
27		Titel des Scan-Bestand Berichtes	SCAN BESTAND	
28		Titel des Elektronischen Journals	EJ	
29		Titel des Elektronischen Journals Löschen	EJ CLEAR	
30		Titel des Elektronischen Journals RAC	EJ-RAC	

# Fortgeschrittene Operationen und Einstellungen

## Programm für Maschinenmerkmale

### Allgemeines Steuerprogramm

#### Programmervorgang

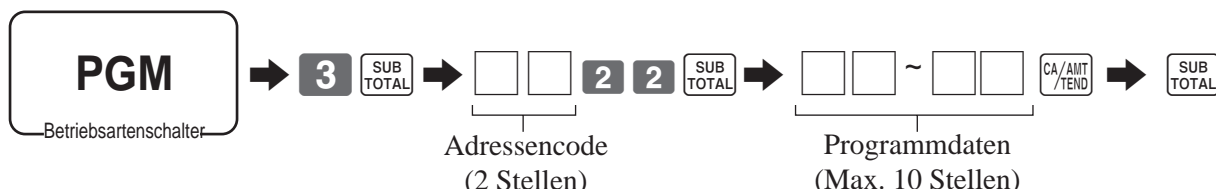

#### Programmdaten (durch Adressencode)

##### Adressencode 02 (Maschinennummer)

Beschreibung	Wahl	Programmcode	Ausgangswert
Maschinennummer	Bedeutsame Zahlen	<input type="text"/> <input type="text"/> <input type="text"/> <input type="text"/> D <sub>4</sub> D <sub>3</sub> D <sub>2</sub> D <sub>1</sub>	<input type="text"/> <input type="text"/> <input type="text"/> <input type="text"/> D <sub>4</sub> D <sub>3</sub> D <sub>2</sub> D <sub>1</sub>

##### Adressencode 03 (fortlaufende Nummer)

Beschreibung	Wahl	Programmcode	Ausgangswert
Rückstellung der fortlaufenden Nummer nach Ausgabe des täglichen Berichts.	Nein = 1 Ja = 0	<input type="text"/> D <sub>8</sub>	<input type="text"/> D <sub>8</sub>
Immer "00000000"		<input type="text"/> ~ <input type="text"/> D <sub>7</sub> ~ D <sub>1</sub>	<input type="text"/> ~ <input type="text"/> D <sub>7</sub> ~ D <sub>1</sub>

##### Adressencode 04 (Steuersystem, Rundung)

Beschreibung	Wahl	Programmcode	Ausgangswert
Rundung für Registrierung anwenden. Keine Rundung =0, IF1=1, IF2=2, Dänisch=3, Norwegisch=4, Singapur=5 Finnisch=6, Australien=7, Südafrika=8, Andere Rundungen=9 (Siehe D1)	Bedeutsame Zahl (0-9)	<input type="text"/> D <sub>10</sub>	<input type="text"/> D <sub>10</sub>
Steuersystem Einzelsteuersystem (1 -4) = 0, Singapur Steuersystem = 3	Bedeutsame Zahl	<input type="text"/> D <sub>9</sub>	<input type="text"/> D <sub>9</sub>
Immer "00000000"		<input type="text"/> ~ <input type="text"/> D <sub>8</sub> ~ D <sub>7</sub>	<input type="text"/> ~ <input type="text"/> D <sub>8</sub> ~ D <sub>7</sub>
Andere Rundungen: Neuseeland (A)=0, Neuseeland (B)=1 (D10 muss auf "9" eingestellt werden.)	Bedeutsame Zahl (0 - 1)	<input type="text"/> D <sub>1</sub>	<input type="text"/> D <sub>1</sub>

#### Rundung

IF 1 Rundung		Dänische Rundung		Singapur Rundung		Australien Rundung	
Letzte 1 Stelle von ST	Ergebnis	Letzte 2 Stellen von ST/CA CG	Ergebnis	Letzte 1 Stelle des Postens, %+, %- REG	Ergebnis	Letzte 1 Stelle von ST/CA CG	Ergebnis
0 ~ 2	0	00 ~ 12	00	0 ~ 2	0	0 ~ 2	0
3 ~ 7	5	13 ~ 37	25	3 ~ 7	5	3 ~ 7	5
8 ~ 9	10	38 ~ 62	50	8 ~ 9	10	8 ~ 9	10
IF 2 Rundung		63 ~ 87	75	Finnische Rundung		Südafrika Rundung	
Letzte 1 Stelle von ST	Ergebnis	88 ~ 99	100	Letzte 2 Stellen von ST/CA CG	Ergebnis	Letzte 1 Stelle von ST	Ergebnis
0 ~ 4	0	Norwegische Rundung		0 ~ 2	0	0 ~ 4	0
5 ~ 9	10	Letzte 1 Stelle von ST	Ergebnis	3 ~ 7	5	5 ~ 9	5
		00 ~ 24	0	8 ~ 9	10	Neuseeland (A/B) Rundung	
		25 ~ 74	50	Neuseeland (A/B) Rundung		Letzte 1 Stelle von ST/CA CG	Ergebnis
		75 ~ 99	100			0 ~ 4/5	0
						5/6 ~ 9	10

## Adressencode 05 (Druckersteuerung für Kassenbon)

Beschreibung	Wahl	Programmcode	Ausgangswert
Ausdrucken der Summenzeile während Abschluss.	a Ja = 0 Nein = 1	<input type="checkbox"/> (a+b) D <sub>10</sub>	<input type="checkbox"/> (a+b) D <sub>10</sub>
Zeitsystem: ① 24-Stunden-System, ② 12-Stunden-System	b ① = 0 ② = 2		
Ausdrucken des Pufferkassenbons *1	Nein = 0 Ja = 2	<input type="checkbox"/> D <sub>9</sub>	<input type="checkbox"/> D <sub>9</sub>
Nichtausdrucken der Postenzeile auf Journalstreifen (JOURNAL SKIP)	Nein = 0 Ja = 1	<input type="checkbox"/> D <sub>8</sub>	<input type="checkbox"/> D <sub>8</sub>
Immer "000"		<input type="checkbox"/> <input type="checkbox"/> <input type="checkbox"/> D <sub>7</sub> D <sub>6</sub> D <sub>5</sub>	<input type="checkbox"/> <input type="checkbox"/> <input type="checkbox"/> D <sub>7</sub> D <sub>6</sub> D <sub>5</sub>
Ausdrucken der verkauften Posten (Postenzähler)	a Nein = 0 Ja = 1	<input type="checkbox"/> (a+b) D <sub>4</sub>	<input type="checkbox"/> 2 (a+b) D <sub>4</sub>
Ausdrucken der Steuersymbole.	b Ja = 0 Nein = 2		
Immer "00"		<input type="checkbox"/> <input type="checkbox"/> D <sub>3</sub> D <sub>2</sub>	<input type="checkbox"/> <input type="checkbox"/> D <sub>3</sub> D <sub>2</sub>
Ausdrucken der Kundennummer bei Kopfzeile.	Ja = 0 Nein = 2	<input type="checkbox"/> D <sub>1</sub>	<input type="checkbox"/> D <sub>1</sub>

\*1: "Ja" einstellen, wenn Kassenbons mit Wasserzeichen ausgedruckt werden sollen.  
D<sub>4</sub> Nach Aktivierung der GST für Australien, wird D "0".

## Adressencode 06 (Berechnung- & Bedienkontrollfunktion)

Beschreibung	Wahl	Programmcode	Ausgangswert
Bei +/- Operation den Steuertabellen- und Kommissionsstatus des vorherigen Postens einhalten.	a Ja = 0 Nein = 1	<input type="checkbox"/> (a+b) D <sub>10</sub>	<input type="checkbox"/> (a+b) D <sub>10</sub>
Eingabepflicht einer Gelddeklaration vor Auslese/Rückstelloperation.	b Nein = 0 Ja = 4		
Eingabepflicht der <input type="checkbox"/> <small>SUB</small> <input type="checkbox"/> <small>TOTAL</small> Taste vor Transaktionsabschluss.	a Nein = 0 Ja = 1		
Kreditsaldo während Abschluss zulässig.	b Ja = 0 Nein = 2	<input type="checkbox"/> (a+b+c) D <sub>9</sub>	<input type="checkbox"/> (a+b+c) D <sub>9</sub>
Mehrere Rückzahlungsoperationen zulässig.	c Ja = 0 Nein = 4		
Das Ergebnis von +/-,%+/- für den Posten bestimmen (Nettosumme)	Nein = 0 Ja = 1	<input type="checkbox"/> D <sub>8</sub>	<input type="checkbox"/> D <sub>8</sub>
Kommission in Nettosumme einschließen.	Ja = 0 Nein = 2	<input type="checkbox"/> D <sub>7</sub>	<input type="checkbox"/> D <sub>7</sub>
Löschen des Tastenpuffers bei Kassenbonausgabe (nur REG-Betriebsart).	a Nein = 0 Ja = 1		
Tonerfassung für Tontaste.	b Ja = 0 Nein = 2	<input type="checkbox"/> (a+b+c) D <sub>6</sub>	<input type="checkbox"/> (a+b+c) D <sub>6</sub>
Nachträgliche Kassenbon-Ausgabe, nach Ausgabe des Original-Kassenbons.	c Nein = 0 Ja = 4		
Immer "00"		<input type="checkbox"/> <input type="checkbox"/> D <sub>5</sub> D <sub>4</sub>	<input type="checkbox"/> <input type="checkbox"/> D <sub>5</sub> D <sub>4</sub>
Handhabung der numerischen Eingaben für Flat-PLU-Taste: ① Als Betragübergang handhaben ② Als Mengenerweiterungen handhaben	① = 0 ② = 2	<input type="checkbox"/> D <sub>3</sub>	<input type="checkbox"/> D <sub>3</sub>
Immer "00"		<input type="checkbox"/> <input type="checkbox"/> D <sub>2</sub> D <sub>1</sub>	<input type="checkbox"/> <input type="checkbox"/> D <sub>2</sub> D <sub>1</sub>

# Fortgeschrittene Operationen und Einstellungen

## Adressencode 08 (Druckersteuerung für Festsummenbericht)

Beschreibung	Wahl	Programmcode	Ausgangswert
Ausdrucken der Bruttoverkaufssumme auf Festsummenbericht (GROSS)	a Ja = 0 Nein = 1	<input type="checkbox"/> (a+b+c) D <sub>10</sub>	<input type="checkbox"/> (a+b+c) D <sub>10</sub>
Ausdrucken der Nettoverkaufssumme auf Festsummenbericht (NET)	b Ja = 0 Nein = 2		
Ausdrucken des Bargeld in der Schublade auf Festsummenbericht (CAID)	c Ja = 0 Nein = 4		
Ausdrucken der Kreditsumme in der Schublade auf Festsummenbericht (CHID)	Ja = 0 Nein = 2	<input type="checkbox"/> D <sub>9</sub>	<input type="checkbox"/> D <sub>9</sub>
Ausdrucken der Schecksomme in der Schublade auf Festsummenbericht (CKID)	a Ja = 0 Nein = 1	<input type="checkbox"/> (a+b) D <sub>8</sub>	<input type="checkbox"/> (a+b) D <sub>8</sub>
Ausdrucken der Kreditsumme in der Schublade auf dem Festsummenbericht (CRID(1) - (4))	b Ja = 0 Nein = 4		
Immer "0"		<input type="checkbox"/> D <sub>7</sub>	<input type="checkbox"/> D <sub>7</sub>
Ausdrucken der Summe für RF-Betriebsart auf Festsummenbericht (RF)	Ja = 0 Nein = 4	<input type="checkbox"/> D <sub>6</sub>	<input type="checkbox"/> D <sub>6</sub>
Ausdrucken der Kundennummer auf Festsummenbericht (CUST)	a Ja = 0 Nein = 1	<input type="checkbox"/> (a+b) D <sub>5</sub>	<input type="checkbox"/> (a+b) D <sub>5</sub>
Ausdrucken des Durchschnittsverkaufs pro Kunde auf dem Festsummenbericht (AVER)	b Ja = 0 Nein = 2		
Immer "0"		<input type="checkbox"/> D <sub>4</sub>	<input type="checkbox"/> D <sub>4</sub>
Ausdrucken der Kommission 1 auf Festsummenbericht (C-1)	a Ja = 0 Nein = 1	<input type="checkbox"/> (a+b+c) D <sub>3</sub>	<input type="checkbox"/> (a+b+c) D <sub>3</sub>
Ausdrucken der Kommission 2 auf Festsummenbericht (C-2)	b Ja = 0 Nein = 2		
Ausdrucken der Summen für Fremdwährungsbargeld und -scheck in der Schublade auf Festsummenbericht (CECA 1 - 2, CECK 1 - 2)	c Ja = 0 Nein = 4		
Ausdrucken von <MINUS>, <COUPON>, <%-> und Nettosumme für vermischte & Übereinstimmungsoperation auf dem Festsummenbericht (DC)	a Ja = 0 Nein = 1	<input type="checkbox"/> (a+b+c) D <sub>2</sub>	<input type="checkbox"/> (a+b+c) D <sub>2</sub>
Ausdrucken der Nettosumme von <REFUND> und <VOID> Operation auf Festsummenbereich (REF)	b Ja = 0 Nein = 2		
Ausdrucken der nichtsteuerpflichtigen Summen auf Festsummenbericht (NON TAX)	a Ja = 0 Nein = 1	<input type="checkbox"/> (a+b+c) D <sub>1</sub>	<input type="checkbox"/> (a+b+c) D <sub>1</sub>
Ausdrucken der Rundungssummen auf Festsummenbericht (ROUND)	b Ja = 0 Nein = 2		
Ausdrucken der Stornierungssumme auf Festsummenbericht (CANCEL)	c Ja = 0 Nein = 4		

Nach Aktivierung der GST für Australien, wird er voreingestellte Wert "0527327771".

## Adressencode 10 (Druckersteuerung für steuerpflichtigen Betrag)

Beschreibung	Wahl	Programmcode	Ausgangswert
Ausdrucken des steuerpflichtigen Betrags 1 auf Kassenbon/Journalstreifen.	a Ja = 0 Nein = 1	<input type="checkbox"/> (a+b+c) D <sub>10</sub>	<input type="checkbox"/> (a+b+c) D <sub>10</sub>
Ausdrucken des steuerpflichtigen Betrags 2 auf Kassenbon/Journalstreifen.	b Ja = 0 Nein = 2		
Ausdrucken des steuerpflichtigen Betrags 3 auf Kassenbon/Journalstreifen.	c Ja = 0 Nein = 4		
Ausdrucken des steuerpflichtigen Betrags 4 auf Kassenbon/Journalstreifen.	Ja = 0 Nein = 1	<input type="checkbox"/> D <sub>9</sub>	<input type="checkbox"/> D <sub>9</sub>
Immer "0000000"		<input type="checkbox"/> D <sub>8</sub> ~ <input type="checkbox"/> D <sub>1</sub>	<input type="checkbox"/> D <sub>8</sub> ~ <input type="checkbox"/> D <sub>1</sub>

## Adressencode 14 (Währungswechselsteuerung)

Beschreibung	Wahl	Programmcode	Ausgangswert
Währungsbetriebsart für CECA1 und CECK1 bei Festsummenbericht:	Bedeutsame Zahl (0 - 9)	<input type="text"/> D <sub>8</sub>	<input type="text"/> D <sub>8</sub>
Dezimalzeichen für CECA1 und CECK1 bei Festsummenbericht: ① Punkt = 0, ② Komma = 1	a	<input type="text"/> (a+b) D <sub>7</sub>	<input type="text"/> (a+b) D <sub>7</sub>
Trennzeichen für CECA1 und CECK1 bei Festsummenbericht: ① Komma = 0, ② Punkt = 1	b		
Währungsbetriebsart für CECA2 und CECK2 bei Festsummenbericht:	Bedeutsame Zahl (0 - 9)	<input type="text"/> D <sub>6</sub>	<input type="text"/> D <sub>6</sub>
Dezimalzeichen für CECA2 und CECK2 für Festsummenbericht: ① Punkt = 0, ② Komma = 1	a	<input type="text"/> (a+b) D <sub>5</sub>	<input type="text"/> (a+b) D <sub>5</sub>
Trennzeichen für CECA2 und CECK2 für Festsummenbericht: ① Komma = 0, ② Punkt = 1	b		
Immer "0000"		<input type="text"/> <input type="text"/> <input type="text"/> <input type="text"/> D <sub>4</sub> D <sub>3</sub> D <sub>2</sub> D <sub>1</sub>	<input type="text"/> <input type="text"/> <input type="text"/> <input type="text"/> D <sub>4</sub> D <sub>3</sub> D <sub>2</sub> D <sub>1</sub>

## Adressencode 15 (Druckersteuerung für Berichte)

Beschreibung	Wahl	Programmcode	Ausgangswert
Nullauslassung für Warengruppenbericht.	a	<input type="text"/> (a+b) D <sub>10</sub>	<input type="text"/> (a+b) D <sub>10</sub>
Nullauslassung für Verkäuferbericht.	b		
Nullauslassung für Transaktionsbericht.	a	<input type="text"/> (a+b+c) D <sub>9</sub>	<input type="text"/> (a+b+c) D <sub>9</sub>
Nullauslassung für PLU-Bericht.	b		
Nullauslassung für stündlichen Bericht.	c		
Nullauslassung für Gruppenbereich.	Ja = 0 Nein = 1	<input type="text"/> D <sub>8</sub>	<input type="text"/> D <sub>8</sub>
Immer "0"		<input type="text"/> D <sub>7</sub>	<input type="text"/> D <sub>7</sub>
Ausgabeverbot für "OPEN CHECK Z" Bericht.	Nein = 0 Ja = 1	<input type="text"/> D <sub>6</sub>	<input type="text"/> D <sub>6</sub>
Ausdrucken der PLU-Nummer auf PLU-Bereich.	Nein = 0 Ja = 4	<input type="text"/> D <sub>5</sub>	<input type="text"/> D <sub>5</sub>
Ausdrucken des Verkaufsverhältnis.	a	<input type="text"/> (a+b) D <sub>4</sub>	<input type="text"/> (a+b) D <sub>4</sub>
Ausgabe des Doppel-Z-Berichts.	b		
Immer "000"		<input type="text"/> <input type="text"/> <input type="text"/> D <sub>3</sub> D <sub>2</sub> D <sub>1</sub>	<input type="text"/> <input type="text"/> <input type="text"/> D <sub>3</sub> D <sub>2</sub> D <sub>1</sub>

# Fortgeschrittene Operationen und Einstellungen

## Adressencode 16 (Druckersteuerung für Gesamtsumme)

Beschreibung	Wahl	Programmcode	Ausgangswert
Ausdrucken des Bereichs der fortlaufenden Nummer des Tages auf dem täglichen Festsummenbericht.	Nein = 0 Ja = 1	<input type="checkbox"/> D <sub>7</sub>	<input type="checkbox"/> D <sub>7</sub>
Immer "00000"		<input type="checkbox"/> ~ <input type="checkbox"/> D <sub>6</sub> ~ D <sub>2</sub>	<input type="checkbox"/> ~ <input type="checkbox"/> D <sub>6</sub> ~ D <sub>2</sub>
Ausdrucken der Gesamtsumme auf täglichem Verkaufsrückstellungsbericht.	Ja = 0 Nein = 1	<input type="checkbox"/> D <sub>1</sub>	<input type="checkbox"/> D <sub>1</sub>

## Adressencode 17 (Druckersteuerung)

Beschreibung	Wahl	Programmcode	Ausgangswert
Ausdrucken des Datums auf Journalstreifen.	a Ja = 0 Nein = 2	<input type="checkbox"/> (a+b) D <sub>4</sub>	<input type="checkbox"/> (a+b) D <sub>4</sub>
Ausdrucken der fortlaufenden Nummer auf Kassenbon/Journalstreifen.	b Ja = 0 Nein = 4		
Ausdrucken der Zeit auf dem Kassenbon.	a Ja = 0 Nein = 1	<input type="checkbox"/> (a+b) D <sub>3</sub>	<input type="checkbox"/> (a+b) D <sub>3</sub>
Ausdrucken der Zeit auf dem Journalstreifen.	b Ja = 0 Nein = 2		
Immer "00"		<input type="checkbox"/> <input type="checkbox"/> D <sub>2</sub> D <sub>1</sub>	<input type="checkbox"/> <input type="checkbox"/> D <sub>2</sub> D <sub>1</sub>

## Adressencode 18 (Druckersteuerung für Gastkassenbon)

Beschreibung	Wahl	Programmcode	Ausgangswert
Registrierte Posten nach Gruppe auf Gastkassenbon einteilen.	Nein = 0 Ja = 4	<input type="checkbox"/> D <sub>6</sub>	<input type="checkbox"/> 6
Immer "0"		<input type="checkbox"/> D <sub>5</sub>	<input type="checkbox"/> D <sub>5</sub>
Ausdrucken des Datums auf Gastkassenbon.	a Ja = 0 Nein = 1	<input type="checkbox"/> (a+b) D <sub>4</sub>	<input type="checkbox"/> (a+b) D <sub>4</sub>
Ausdrucken der Zeit auf Gastkassenbon.	b Ja = 0 Nein = 2		
Die gleiche Registrierung auf Gastkassenbon zusammenfassen. (Postenkonsolidierung)	Nein = 0 Ja = 4	<input type="checkbox"/> D <sub>3</sub>	<input type="checkbox"/> D <sub>3</sub>
Immer "00"		<input type="checkbox"/> <input type="checkbox"/> D <sub>2</sub> D <sub>1</sub>	<input type="checkbox"/> <input type="checkbox"/> D <sub>2</sub> D <sub>1</sub>

## Adressencode 19 (Kassenbonsteuerung)

Beschreibung	Wahl	Programmcode	Ausgangswert
Ausdrucken mit doppelter Zeichenhöhe.	Nein = 0 Ja = 1	<input type="checkbox"/> D <sub>7</sub>	<input type="checkbox"/> D <sub>7</sub>
Immer "000000"		<input type="checkbox"/> ~ <input type="checkbox"/> D <sub>6</sub> ~ D <sub>1</sub>	<input type="checkbox"/> ~ <input type="checkbox"/> D <sub>6</sub> ~ D <sub>1</sub>

### Adressencode 21 (Meldungssteuerung)

Beschreibung		Wahl	Programmcode	Ausgangswert
Ausdrucken des Grafiklogos. (Wenn "Nein" gewählt wird, wird das Zeichenlogo ausgedruckt.)	a	Nein = 0 Ja = 2	<input type="checkbox"/> $(a+b)$ $D_{10}$	<input type="checkbox"/> $(a+b)$ $D_{10}$
Ausdrucken des Wasserzeichens auf Kassensbon.	b	Nein = 0 Ja = 4		
Ausdrucken der Werbemeldung auf Gastkassensbon.	a	Nein = 0 Ja = 1	<input type="checkbox"/> $(a+b)$ $D_9$	<input type="checkbox"/> $(a+b)$ $D_9$
Ausdrucken der Abschlussmeldung auf Gastkassensbon.	b	Nein = 0 Ja = 2		
Immer "00"			<input type="checkbox"/> $D_8$ <input type="checkbox"/> $D_7$	<input type="checkbox"/> $D_8$ <input type="checkbox"/> $D_7$
Ausdrucken der Werbemeldung auf Kassensbons bei REG/RF-Betriebsart.	a	Nein = 0 Ja = 1	<input type="checkbox"/> $(a+b)$ $D_6$	<input type="checkbox"/> $(a+b)$ $D_6$
Ausdrucken der Abschlussmeldung auf Kassensbons bei REG/RF-Betriebsart.	b	Nein = 0 Ja = 2		
Immer "0000"			<input type="checkbox"/> $D_5$ <input type="checkbox"/> $D_4$ <input type="checkbox"/> $D_3$ <input type="checkbox"/> $D_2$	<input type="checkbox"/> $D_5$ <input type="checkbox"/> $D_4$ <input type="checkbox"/> $D_3$ <input type="checkbox"/> $D_2$
Ausdrucken der GST MOF Meldung für Australien.		Nein = 0 Ja = 4	<input type="checkbox"/> $D_1$	<input type="checkbox"/> $D_1$

### Adressencode 25 (Eingabeeinschränkungen)

Beschreibung		Wahl	Programmcode	Ausgangswert
Einschränkung (auf 0 oder 5) bei der letzten Stelle für übergebenen Betrag.	a	Nein = 0 Ja = 1	<input type="checkbox"/> $(a+b)$ $D_1$	<input type="checkbox"/> $(a+b)$ $D_1$
Einschränkung (auf 0 oder 5) bei der letzten Stelle für <CASH>, <RC>, <PD> des Gelddeklarationsbetrags.	b	Nein = 0 Ja = 4		

$D_1$  Nach Aktivierung der GST für Australien, wird  $D_1$  "4".

### Adressencode 26 (Schecknachverfolgung)

Beschreibung		Wahl	Programmcode	Ausgangswert
Schecknummer obligatorisch	a	Nein = 0 Ja = 1	<input type="checkbox"/> $(a+b+c)$ $D_7$	<input type="checkbox"/> $(a+b+c)$ $D_7$
Kundennummer obligatorisch	b	Nein = 0 Ja = 2		
Gastkassensbon obligatorisch (bei Abschluss)	c	Nein = 0 Ja = 4		
Immer "0"			<input type="checkbox"/> $D_6$	<input type="checkbox"/> $D_6$
Steuerberechnung durch neues Saldo (Berechnungsergebnisse werden nicht im Summenregister gespeichert.)		Nein = 0 Ja = 1	<input type="checkbox"/> $D_5$	<input type="checkbox"/> $D_5$
Immer "0000"			<input type="checkbox"/> $D_4$ <input type="checkbox"/> $D_3$ <input type="checkbox"/> $D_2$ <input type="checkbox"/> $D_1$	<input type="checkbox"/> $D_4$ <input type="checkbox"/> $D_3$ <input type="checkbox"/> $D_2$ <input type="checkbox"/> $D_1$

### Adressencode 27 (Verkäufersteuerung)

Beschreibung		Wahl	Programmcode	Ausgangswert
Verkäufer-Unterbrechung wirksam.		No = 0 Ja = 1	<input type="checkbox"/> $D_{10}$	<input type="checkbox"/> $D_{10}$
Verkäuferfunktion wirksam.		No = 0 Ja = 4	<input type="checkbox"/> $D_9$	<input type="checkbox"/> $D_9$
Immer "00000000"			<input type="checkbox"/> $D_8$ ~ <input type="checkbox"/> $D_1$	<input type="checkbox"/> $D_8$ ~ <input type="checkbox"/> $D_1$



# Fortgeschrittene Operationen und Einstellungen

## Adressencode 28 (Euro 1)

Beschreibung	Wahl	Programmcode	Ausgangswert
Euro als Hauptwahrung definieren.	Ja = 0 Nein = 1	<input type="checkbox"/> D <sub>10</sub>	<input type="checkbox"/> D <sub>10</sub>
Rundungsoption einstellen: Aufrunden = 0, Abschneiden = 1, Abrunden = 2	Bedeutsame Zahl (0 - 2)	<input type="checkbox"/> D <sub>9</sub>	<input type="checkbox"/> D <sub>9</sub>
Wechselkurs (innerhalb 6 Stellen)	Bedeutsame Zahlen	<input type="checkbox"/> <input type="checkbox"/> <input type="checkbox"/> <input type="checkbox"/> <input type="checkbox"/> <input type="checkbox"/> D <sub>8</sub> D <sub>7</sub> D <sub>6</sub> D <sub>5</sub> D <sub>4</sub> D <sub>3</sub>	<input type="checkbox"/> <input type="checkbox"/> <input type="checkbox"/> <input type="checkbox"/> <input type="checkbox"/> <input type="checkbox"/> D <sub>8</sub> D <sub>7</sub> D <sub>6</sub> D <sub>5</sub> D <sub>4</sub> D <sub>3</sub>
Dezimalkommasetzung fur Wechselkurs: Nur Ganzzahl = 0 1. Dezimalstelle = 1, 2. Dezimalstelle = 2, 3. Dezimalstelle = 3, 4. Dezimalstelle = 4, 5. Dezimalstelle = 5, 6. Dezimalstelle = 6 Beispiel: (D8 . D2) 1 Euro = 1,977 DM; "0019773" einstellen 1 Euro = 1957,77319 Lit; "1957772" einstellen	Bedeutsame Zahl (0 - 6)	<input type="checkbox"/> D <sub>2</sub>	<input type="checkbox"/> D <sub>2</sub>
Immer "0"		<input type="checkbox"/> D <sub>1</sub>	<input type="checkbox"/> D <sub>1</sub>

## Adressencode 29 (Euro 2)

Beschreibung	Wahl	Programmcode	Ausgangswert
Wahrungsbetriebsart fur Unterwahrung: <input type="checkbox"/> = 0, <input type="checkbox"/> = 1, <input type="checkbox"/> = 2, <input type="checkbox"/> = 3	Bedeutsame Zahl (0 - 3)	<input type="checkbox"/> D <sub>10</sub>	<input type="checkbox"/> D <sub>10</sub>
Rundung fur Unterwahrung anwenden. * Keine Rundung = 0, IF1 = 1, IF2 = 2, Danisch = 3, Norwegisch = 4, Finnisch = 6 Australien = 7, Sudafrika = 8	Bedeutsame Zahl (0 - 8)	<input type="checkbox"/> D <sub>9</sub>	<input type="checkbox"/> D <sub>9</sub>
Immer "0"		<input type="checkbox"/> D <sub>8</sub>	<input type="checkbox"/> D <sub>8</sub>
Ausdrucken des ubergebenden Betrags, der von der Unterwahrung in die Hauptwahrung umgewandelt wurde.	a Nein = 0 Ja = 1	<input type="checkbox"/> (a+b+c) D <sub>7</sub>	<input type="checkbox"/> (a+b+c) D <sub>7</sub>
Einstellung der Wahrung fur Ausdrucken der Zwischensumme: ① Nur Hauptwahrung, ② Haupt- und Unterwahrung	b ① = 0 ② = 2		
Ausdrucken der Unterwahrung in doppelter Buchstabengroe.	c Nein = 0 Ja = 4		
Einstellung der Wahrung fur Wechselung: ① Hauptwahrung, ② Unterwahrung	a ① = 0 ② = 1	<input type="checkbox"/> (a+b+c) D <sub>6</sub>	<input type="checkbox"/> (a+b+c) D <sub>6</sub>
Ausdrucken des Bargelds der Unterwahrung in der Schublade auf den Festsummenberichten. (Wenn das Bargeld der Hauptwahrung in der Schublade ausgelassen wird, wird diese Zeile ebenfalls ausgelassen.)	b Nein = 0 Ja = 2		
Symbol fur Unterwahrung anzeigen: ① $\text{€}$ (Euro), ② $\text{L}$ (ortlich)	c ① = 0 ② = 4		
Wahrung fur Einschrankung (auf 00, 25, 50, 75) bei den letzten zwei Stellen fur den ubergebenen Betrag: ① Hauptwahrung, ② Unterwahrung (Diese Einschrankung muss fur die <CASH> Taste eingestellt werden.)	a ① = 0 ② = 1	<input type="checkbox"/> (a+b+c) D <sub>5</sub>	<input type="checkbox"/> (a+b+c) D <sub>5</sub>
Ausdrucken der Rundungssumme der Unterwahrung auf festgelegten Summenregisterbericht.	b Nein = 0 Ja = 2		
Letzte 1 Stelle fur Geldbetrageingaben der Unterwahrung auf 0 oder 5.	c Nein = 0 Ja = 4		
Einstellung fur Wechselbetragsausdruck: ① Haupt- und Unterwahrung, ② Abhangig von D <sub>6</sub> - a dieses Arbeitsblatts	a ① = 0 ② = 1	<input type="checkbox"/> (a+b) D <sub>4</sub>	<input type="checkbox"/> (a+b) D <sub>4</sub>
Berechnungsmethode fur Wechselgeldbetrag in Unterwahrung: ① Umwandlung des Hauptwahrung-Wechselgeldbetrags in Unterwahrung. ② Subtrahierung des aquivalenten Werts des Zwischensummenbetrags in Unterwahrung, von dem aquivalenten Wert des in Unterwahrung ubergebenden Betrags.	b ① = 0 ② = 2		
Immer "000"		<input type="checkbox"/> <input type="checkbox"/> <input type="checkbox"/> D <sub>3</sub> D <sub>2</sub> D <sub>1</sub>	<input type="checkbox"/> <input type="checkbox"/> <input type="checkbox"/> D <sub>3</sub> D <sub>2</sub> D <sub>1</sub>

\* Siehe Adressencode 04 fur Programmierung.

### Adressencode 30 (Thermodruckersteuerung)

Beschreibung		Wahl	Programmcode	Ausgangswert
Ausdrucken von voreingestellter Kassenbonmeldung und Grafik	a	Nein = 0 Ja = 1	<input type="checkbox"/> (a+b) D <sub>5</sub>	<input type="checkbox"/> (a+b) D <sub>5</sub>
Ausdrucken von voreingestellter Kassenbonmeldung und Grafik: ① unten auf dem Kassenbon / ② oben auf dem Kassenbon	b	① = 0 ② = 2		
Ausdruckkomprimierung für Journalstreifen (Ausdrucken der Zeichen mit halber Höhe)		Ja = 0 Nein = 1	<input type="checkbox"/> D <sub>4</sub>	<input type="checkbox"/> D <sub>4</sub>
Immer "000"			<input type="checkbox"/> <input type="checkbox"/> <input type="checkbox"/> D <sub>3</sub> D <sub>2</sub> D <sub>1</sub>	<input type="checkbox"/> <input type="checkbox"/> <input type="checkbox"/> D <sub>3</sub> D <sub>2</sub> D <sub>1</sub>

### Adressencode 34 (Steuerung der Hintergrundbeleuchtung)

Beschreibung		Wahl	Programmcode	Ausgangswert
Hintergrundbeleuchtung		Verfügbar = 0 Nicht verfügbar = 1	<input type="checkbox"/> D <sub>4</sub>	<input type="checkbox"/> D <sub>4</sub>
Immer "000"			<input type="checkbox"/> <input type="checkbox"/> <input type="checkbox"/> D <sub>3</sub> D <sub>2</sub> D <sub>1</sub>	<input type="checkbox"/> <input type="checkbox"/> <input type="checkbox"/> D <sub>3</sub> D <sub>2</sub> D <sub>1</sub>

## Programmieren der Tastenfunktion

Programmieren der Warengruppentaste/Flat-PLU-Taste/PLU (Programmierung für Stapelmerkmale)

### Programmiervorgang

#### Warengruppen/Flat-PLU-Taste

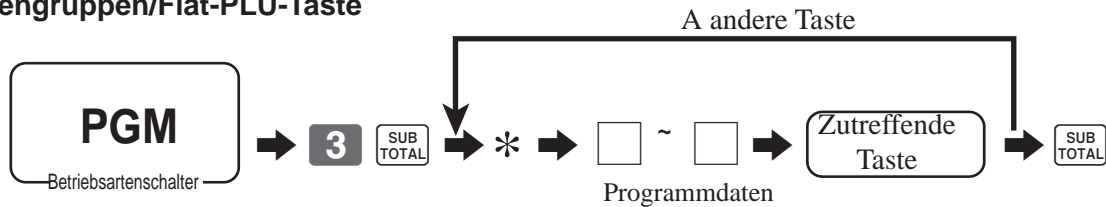

\*: Bei Warengruppen-Umschaltung, zuerst die <DEPT SHIFT> Taste drücken.  
Bei Umschaltung für Flat-PLU, zuerst die <MENU SHIFT> Taste drücken.

#### PLU

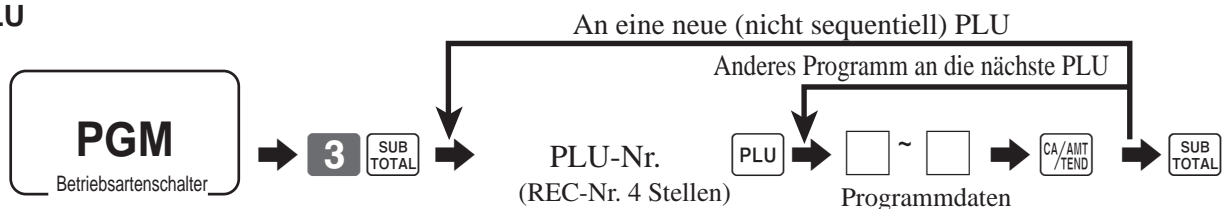

### Programmdaten

Beschreibung	Wahl	Programmcode	Ausgangswert
Altersbegrenzung ("00" bedeutet keine Begrenzung)	Bedeutsame Zahl (00 – 99)	$\begin{matrix} \square & \square \\ D_{14} & D_{13} \end{matrix}$	$\begin{matrix} 0 & 0 \\ D_{14} & D_{13} \end{matrix}$
Einzelpostensteuerung: Normaler Kassenbon = 0, Einzelpostenkassenbon = 3	Bedeutsame Zahl	$\begin{matrix} \square \\ D_{12} \end{matrix}$	$\begin{matrix} 0 \\ D_{12} \end{matrix}$
Immer "0"		$\begin{matrix} 0 \\ D_{11} \end{matrix}$	$\begin{matrix} 0 \\ D_{11} \end{matrix}$
Normal/Zutat/Zubereitung/ (Nur für PLU,Flat-PLU) Normaler Posten = 0, Zutat = 1, Zubereitung = 2	Bedeutsame Zahl	$\begin{matrix} \square \\ D_{10} \end{matrix}$	$\begin{matrix} 0 \\ D_{10} \end{matrix}$
Immer "0"		$\begin{matrix} 0 \\ D_9 \end{matrix}$	$\begin{matrix} 0 \\ D_9 \end{matrix}$
Steuerpflichtiger Status: Siehe Seite 81.		$\begin{matrix} \square & \square \\ D_8 & D_7 \end{matrix}$	$\begin{matrix} \square & \square \\ D_8 & D_7 \end{matrix}$
0 Einheitspreis wirksam.	a	Nein = 0 Ja = 1	$\begin{matrix} 0 \\ (a+b+c) \\ D_6 \end{matrix}$
Negativer Preis wirksam.	b	Nein = 0 Ja = 2	
Kontrollsumme	c	Nein = 0 Ja = 4	
Immer "0"			$\begin{matrix} 0 \\ D_5 \end{matrix}$
Begrenzung für unterste Stelle (LDL) für manuell eingegebenen Einheitspreis.	Bedeutsame Zahl	$\begin{matrix} \square \\ D_4 \end{matrix}$	$\begin{matrix} 0 \\ D_4 \end{matrix}$
PLU öffnen (nur für PLU)	Nein = 0 Ja = 4	$\begin{matrix} \square \\ D_3 \end{matrix}$	$\begin{matrix} 0 \\ D_3 \end{matrix}$
Kommission 1	a	Nein = 0 Ja = 1	$\begin{matrix} 0 \\ (a+b) \\ D_2 \end{matrix}$
Kommission 2	b	Nein = 0 Ja = 2	
Immer "0"			$\begin{matrix} 0 \\ D_1 \end{matrix}$

## Programmieren für Warengruppentaste/Flat-PLU-Taste/PLU (Programmierung individueller Merkmale)

### Programmiervorgang

#### Warengruppen/Flat-PLU-Taste

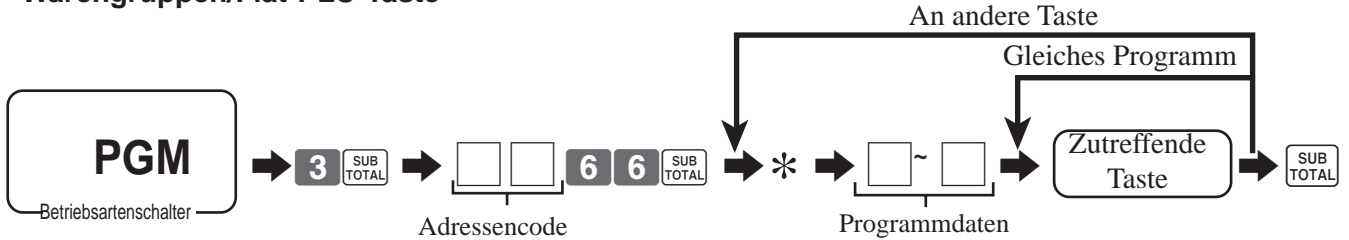

\*: Bei Warengruppen-Umschaltung, zuerst die <DEPT SHIFT> Taste drücken.  
Bei Umschaltung für Flat-PLU, zuerst die <MENU SHIFT> Taste drücken.

#### PLU

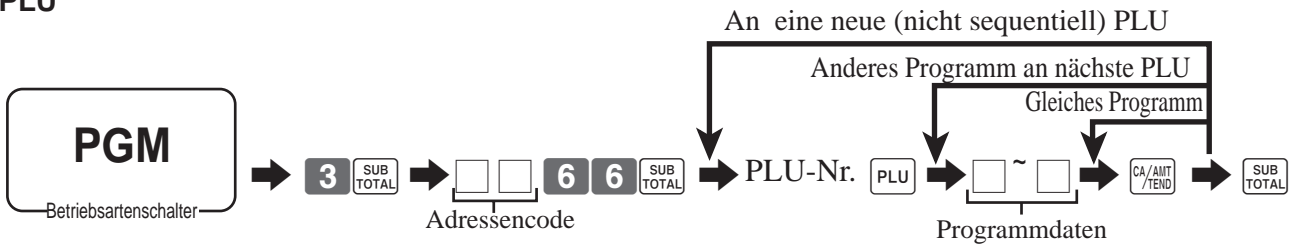

# Fortgeschrittene Operationen und Einstellungen

## Programmdaten (durch Adressencode)

### Adressencode 11 (Verknüpfungen)

Beschreibung	Wahl	Programmcode
Gruppenberichtsnummer verknüpfen: (000 – 999)	Bedeutsame Zahlen	<input type="text"/> <input type="text"/> <input type="text"/> D <sub>7</sub> D <sub>6</sub> D <sub>5</sub>
Immer "0"		<input type="text"/> D <sub>4</sub>
Warengruppenberichtsnummer verknüpfen: (000 – 999) (nur für PLU)	Bedeutsame Zahlen	<input type="text"/> <input type="text"/> <input type="text"/> D <sub>3</sub> D <sub>2</sub> D <sub>1</sub>

### Adressencode 13 (festes Menü)

Beschreibung	Wahl	Programmcode
Berichtsnummer für Tabelle des festen Menüs (nur für PLU)	Bedeutsame Zahlen	<input type="text"/> <input type="text"/> <input type="text"/> <input type="text"/> D <sub>4</sub> D <sub>3</sub> D <sub>2</sub> D <sub>1</sub>

### Adressencode 15 (Begrenzung für Höchstbetrag)

Beschreibung	Wahl	Programmcode
Höchstbetragbegrenzung für manuelle Einheitspreiseingabe.	Bedeutsame Zahlen	<input type="text"/> <input type="text"/> <input type="text"/> <input type="text"/> <input type="text"/> <input type="text"/> D <sub>6</sub> D <sub>5</sub> D <sub>4</sub> D <sub>3</sub> D <sub>2</sub> D <sub>1</sub>

### Andere Adressencode

Adressencode	Beschreibung	Wahl	Programmcode
<b>18</b>	Einzelpostensteuerung: Normaler Kassenbon = 0, Einzelposten-Kassenbon = 3	Bedeutsame Zahl	<input type="text"/>
<b>01</b>	Normal/Zutat/Zubereitung Normaler Posten = 0, Zutat = 1, Zubereitung = 2	Bedeutsame Zahl	<input type="text"/>
<b>03</b>	Steuerpflichtiger Status: Siehe Seite 81.	Bedeutsame Zahl	<input type="text"/> <input type="text"/> D <sub>2</sub> D <sub>1</sub>
<b>05</b>	0 Einheitspreis wirksam.	a Nein = 0 Ja = 1	<input type="text"/> (a+b+c)
	Negativer Einheitspreis wirksam.	b Nein = 0 Ja = 2	
	Kontrollsumme	c Nein = 0 Ja = 4	
<b>07</b>	Begrenzung für unterste Stelle (LDL) für manuelle Eingabe des Einheitspreises.	Bedeutsame Zahl	<input type="text"/>
<b>04</b>	PLU öffnen (Nur für PLU)	Nein = 0 Ja = 4	<input type="text"/>
<b>09</b>	Kommission 1	a Nein = 0 Ja = 1	<input type="text"/> (a+b)
	Kommission 2	b Nein = 0 Ja = 2	
<b>26</b>	Altersbegrenzung ("00" bedeutet keine Begrenzung)	Bedeutsame Zahl (00 – 99)	<input type="text"/> <input type="text"/>

## Steuerpflichtiger Status

Für Singapur

Immer "0"			<input type="text" value="0"/> D <sub>8</sub>
Steuerpflichtiger Status 1	a	Nein = 0 Ja = 1	<input type="text"/> (a+b+c) D <sub>7</sub>
Steuerpflichtiger Status 2	b	Nein = 0 Ja = 2	
Steuerpflichtiger Status 3	c	Nein = 0 Ja = 4	

Für andere Gebiete

Keine Steuer = 00 Steuerpflichtig 3 = 03	Steuerpflichtig 1 = 01 Steuerpflichtig 4 = 04	Steuerpflichtig 2 = 02 Alle steuerpflichtig 99 *	Bedeutung Zahlen	<input type="text"/> D <sub>8</sub> <input type="text"/> D <sub>7</sub>
---	--	---	---------------------	---

\* Nur für Funktionstasten

## Programmieren der Transaktionstaste

### Programmiervorgang

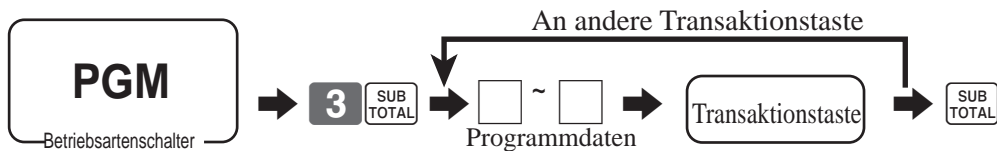

### Programm Daten

<BAR>, <KREDIT>, <SCHECK>

Beschreibung	Wahl	Programmcode
Einschränkung (auf 00, 25, 50, 75) für die letzten zwei Stellen des übergebenen Betrags (Nur für <CASH> bei Dänischer Rundung)	Nein = 0 Ja = 4	<input type="text"/> D <sub>10</sub>
Immer "00"		<input type="text"/> <input type="text"/> D <sub>9</sub> D <sub>8</sub>
Verbot für Eingabe zeilweiser Zahlung	a Nein = 0 Ja = 1	<input type="text"/> (a+b+c) D <sub>7</sub>
Eingabepflicht für übergebenen Betrag.	b Nein = 0 Ja = 2	
Übergebener Betrag eingabepflichtig.	c Nein = 0 Ja = 4	
Mehrwertsteuer-Einzelheiten ausdrucken. *1	Nein = 0 Ja = 1	<input type="text"/> D <sub>6</sub>
Gutschein für Französisches Essen	a Nein = 0 Ja = 1	<input type="text"/> (a+b) D <sub>5</sub>
Finnische Rundung ausführen.	b Nein = 0 Ja = 4	
Spezifikation für Höchstbetragbegrenzung für Zwischensumme und übergebenen Betrag.	Höchstwert (0-9)	<input type="text"/> <input type="text"/> D <sub>4</sub> D <sub>3</sub>
	Anzahl der Nullen (0-9)	
Spezifikation für Höchstbetragbegrenzung für fälligen Wechselgeldbetrag.	Höchstwert (0-9)	<input type="text"/> <input type="text"/> D <sub>2</sub> D <sub>1</sub>
	Anzahl der Nullen (0-9)	

\*1 Diese ist ebenfalls eine gültige Option für Auto Cash, Einzelposten oder Währungswechsel (einschließlich übergebener Betrag).

# Fortgeschrittene Operationen und Einstellungen

## <EINZAHLUNG>, <AUSZAHLUNG>

Beschreibung	Wahl	Programmcode
Spezifikation für Höchstbetragbegrenzung für Eingabe von Beträgen.	Höchstwert (0 - 9)	<input type="text"/> <input type="text"/> D <sub>4</sub> D <sub>3</sub>
	Anzahl der Nullen (0 - 9)	
Immer "00"		<input type="text"/> <input type="text"/> D <sub>2</sub> D <sub>1</sub>

## <AUFSCHLAG (PLUS)>, <NACHLASS (MINUS)>, <GUTSCHEIN>

Beschreibung	Wahl	Programmcode
Steuerpflichtiger Status: Siehe Seite 81.		<input type="text"/> <input type="text"/> D <sub>8</sub> D <sub>7</sub>
Kreditsaldo zulässig. (nur -, CPN)	a Nein = 0 Ja = 1	<input type="text"/> (a+b) D <sub>6</sub>
Außerhalb Verkäufen zulässig (nur +)	b Nein = 0 Ja = 2	
Immer "00"		<input type="text"/> <input type="text"/> D <sub>5</sub> D <sub>4</sub>
Brege zu für hohe Stelle (HDL) für manuelle Eingabe von Einheitspreis ("9" bedeutet manuelle Eingabe NICHT zulässig.)	Bedeutsame Zahl	<input type="text"/> D <sub>3</sub>
Kommission 1	a Nein = 0 Ja = 1	<input type="text"/> (a+b) D <sub>2</sub>
Kommission 2	b Nein = 0 Ja = 2	
Immer "0"		<input type="text"/> D <sub>1</sub>

## <%-AUFSCHLAG, <%-NACHLASS>

Beschreibung	Wahl	Programmcode
Steuerpflichtiger Status: Siehe Seite 81.		<input type="text"/> <input type="text"/> D <sub>8</sub> D <sub>7</sub>
Verbot der manuellen Prozentsatzkorrektur.	Nein = 0 Ja = 2	<input type="text"/> D <sub>6</sub>
Rundung: Aufrunden = 0, Abschneiden = 1, Abrunden = 2	Bedeutsame Zahl	<input type="text"/> D <sub>5</sub>
Immer "00"		<input type="text"/> <input type="text"/> D <sub>4</sub> D <sub>3</sub>
Kommission 1	a Nein = 0 Ja = 1	<input type="text"/> (a+b) D <sub>2</sub>
Kommission 2	b Nein = 0 Ja = 2	
Immer "0"		<input type="text"/> D <sub>1</sub>

## <NUMMERNEINGABE (#)>, <NUMMER (#)/KEIN VERKAUF>

Beschreibung	Wahl	Programmcode
Betriebsart- oder Verkäuferwechsel nach Nichtaddierung-Registration als erste Transaktion zulässig. (nur für Nichtaddierung-Funktion)	Ja = 0 Nein = 1	<input type="text"/> D <sub>7</sub>
Immer "0000"		<input type="text"/> <input type="text"/> <input type="text"/> <input type="text"/> D <sub>6</sub> D <sub>5</sub> D <sub>4</sub> D <sub>3</sub>
Immer "00"		<input type="text"/> <input type="text"/> D <sub>2</sub> D <sub>1</sub>

### <WÄHRUNGSWECHSEL>

Beschreibung	Wahl	Programmcode
Betragsymbol definieren. (0, 1-2) ("0" bedeutet Symbol für örtliche Währung.)	Bedeutsame Zahl	<input type="text"/> D <sub>7</sub>
Fremdwährung-Summenregister definieren, (0, 1-2) ("0" wird als "1" behandelt.)	Bedeutsame Zahl	<input type="text"/> D <sub>6</sub>
Rundung: Aufrunden=0, Abschneiden=1, Abrunden=2	Bedeutsame Zahl	<input type="text"/> D <sub>5</sub>
Immer "0"		<input type="text"/> D <sub>4</sub>
Währungsbetriebsart (0-9): 0000=2, 00=1, 0=0, 00000=3	Bedeutsame Zahl	<input type="text"/> D <sub>3</sub>
Währungssymbol für Dezimalzeichen	a Dezimal = 0 Komma = 1	<input type="text"/> (a+b) D <sub>2</sub>
Währungssymbol für Trennzeichen	b Komma = 0 Dezimal = 4	
Immer "0"		<input type="text"/> D <sub>1</sub>

### <MULTIPLIKATION>

Beschreibung	Wahl	Programmcode
Multiplikationsverfahren: (nur <X>) ① Menge × Betrag, ② Betrag × Menge	① = 0 ② = 1	<input type="text"/> D <sub>6</sub>
Rundung: Aufrunden = 0, Abschneiden = 1, Abrunden = 2	Bedeutsame Zahl	<input type="text"/> D <sub>5</sub>
Immer "0000"		<input type="text"/> D <sub>4</sub> <input type="text"/> D <sub>3</sub> <input type="text"/> D <sub>2</sub> <input type="text"/> D <sub>1</sub>

### <ALTERS VERIFIKATION>

Beschreibung	Wahl	Programmcode
Bei Registrierung dieser Taste ausdrucken.	Ja = 0 Nein = 1	<input type="text"/> D <sub>10</sub>
Immer "000"		<input type="text"/> D <sub>9</sub> <input type="text"/> D <sub>8</sub> <input type="text"/> D <sub>7</sub>
Immer "000000"		<input type="text"/> D <sub>6</sub> <input type="text"/> D <sub>5</sub> <input type="text"/> D <sub>4</sub> <input type="text"/> D <sub>3</sub> <input type="text"/> D <sub>2</sub> <input type="text"/> D <sub>1</sub>

### <ZWS>, <WAREN-ZWS>

Beschreibung	Wahl	Programmcode
Bei Registrierung dieser Taste ausdrucken.	Nein = 0 Ja = 4	<input type="text"/> D <sub>6</sub>
Immer "00000"		<input type="text"/> D <sub>5</sub> <input type="text"/> D <sub>4</sub> <input type="text"/> D <sub>3</sub> <input type="text"/> D <sub>2</sub> <input type="text"/> D <sub>1</sub>

### <STEUERUMSCHALTUNG>

Beschreibung	Wahl	Programmcode
Steuerpflichtiger Status (00, 01 - 04) ("00" bedeutet steuerpflichtig 1.)	Bedeutsame Zahl	<input type="text"/> D <sub>8</sub> <input type="text"/> D <sub>7</sub>
Immer "000000"		<input type="text"/> D <sub>6</sub> <input type="text"/> D <sub>5</sub> <input type="text"/> D <sub>4</sub> <input type="text"/> D <sub>3</sub> <input type="text"/> D <sub>2</sub> <input type="text"/> D <sub>1</sub>



# Fortgeschrittene Operationen und Einstellungen

## <KREDIT>

Beschreibung	Wahl	Programmcode
Verbot für Eingabe einer teilweisen Zahlung	a Nein = 0 Ja = 1	<input type="checkbox"/> (a+b+c) D <sub>7</sub>
Verbot für Eingabe des übergebenen Betrags.	b Nein = 0 Ja = 2	
Eingabepflicht für übergebenen Betrag.	c Nein = 0 Ja = 4	
Mehrwertsteuer-Einzelheiten ausdrucken.	Nein = 0 Ja = 1	<input type="checkbox"/> D <sub>6</sub>
Gutschein für Französisches Essen	a Nein = 0 Ja = 1	<input type="checkbox"/> (a+b) D <sub>5</sub>
Finnische Rundung ausführen.	b Nein = 0 Ja = 4	
Spezifikation für Höchstbetragbegrenzung für Zwischensumme und übergebenen Betrag.	Höchstwert (0 – 9)	<input type="checkbox"/> <input type="checkbox"/> D <sub>4</sub> D <sub>3</sub>
	Anzahl der Nullen (0 – 9)	
Immer "0"		<input type="checkbox"/> 0 D <sub>2</sub>
Beim festgelegten Summenregister Kredit bei der Summe in der Schublade spezifizieren.	Bedeutsame Zahl (0 – 4)	<input type="checkbox"/> D <sub>1</sub>

## <NEUER SALDO>

Beschreibung	Wahl	Programmcode
Transaktion stornieren, wenn kein Posten registriert ist.	Nein = 0 Ja = 4	<input type="checkbox"/> D <sub>10</sub>
Immer "00"		<input type="checkbox"/> <input type="checkbox"/> 0 0 D <sub>9</sub> D <sub>8</sub>
Funktion nach normaler (nicht bei Schecknachverfolgung) Registrierung: Betriebsfehler =0, Auto Cash = 1	Bedeutsame Zahl	<input type="checkbox"/> D <sub>7</sub>
Mehrwertsteuer-Einzelheiten ausdrucken.	Nein = 0 Ja = 1	<input type="checkbox"/> D <sub>6</sub>
Immer "00000"		<input type="checkbox"/> <input type="checkbox"/> <input type="checkbox"/> <input type="checkbox"/> <input type="checkbox"/> 0 0 0 0 0 D <sub>5</sub> D <sub>4</sub> D <sub>3</sub> D <sub>2</sub> D <sub>1</sub>

## <VERKNÜPFUNG>

Beschreibung	Wahl	Programmcode
Numerisches Eingabe als Anordnungstabellen-Nummer behandeln	Nein = 0 Ja = 1	<input type="checkbox"/> D <sub>7</sub>
Anordnungstabelle-Verknüpfungsnummer	Bedeutsame Zahlen	<input type="checkbox"/> <input type="checkbox"/> <input type="checkbox"/> <input type="checkbox"/> <input type="checkbox"/> <input type="checkbox"/> D <sub>6</sub> D <sub>5</sub> D <sub>4</sub> D <sub>3</sub> D <sub>2</sub> D <sub>1</sub>

## <TEXTABRUF>

Beschreibung	Wahl	Programmcode
Reihenfolgezeichendatei-Berichtnummer	Bedeutsame Zahlen	<input type="checkbox"/> <input type="checkbox"/> D <sub>6</sub> D <sub>5</sub>
Immer "0000"		<input type="checkbox"/> <input type="checkbox"/> <input type="checkbox"/> <input type="checkbox"/> 0 0 0 0 D <sub>4</sub> D <sub>3</sub> D <sub>2</sub> D <sub>1</sub>

# Programmieren für Verkäufer

## Programmierung für Verkäufernummer, Schecknummer

### Programmiervorgang

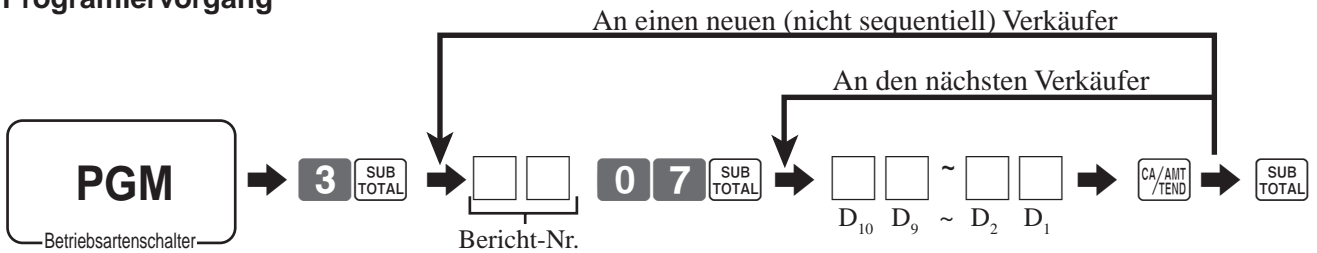

### Programmdaten

Beschreibung	Wahl	Programmcode
Schecknummer für Verkäufer-Unterbrechung	Bedeutsame Zahlen	D <sub>10</sub> D <sub>9</sub> D <sub>8</sub> D <sub>7</sub> D <sub>6</sub> D <sub>5</sub>
Verkäufer-Geheimnummer	Bedeutsame Zahlen	D <sub>4</sub> D <sub>3</sub> D <sub>2</sub> D <sub>1</sub>

## Andere Programmierungen für Verkäufer

### Programmiervorgang (individuell)

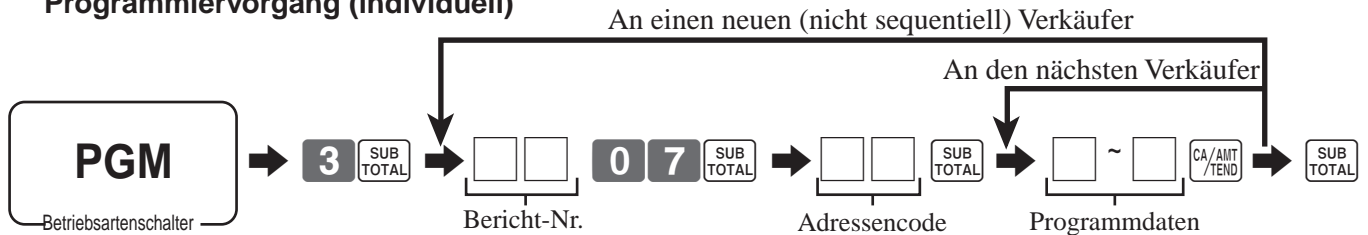

### Programmdaten

#### Adressencode 67 (Verkäufer-Steuerung)

Beschreibung	Wahl	Programmcode
Verkäufer in Ausbildung	Nein = 0 Ja = 1	D <sub>6</sub>
Immer "00000"		D <sub>5</sub> ~ D <sub>1</sub>

#### Adressencode 68 (Kommissionsrate)

Beschreibung	Wahl	Programmcode
Kommissionsrate 1 (Ganzzahl: 00 – 99) Bedeutsame Zahlen	Bedeutsame Zahlen	D <sub>8</sub> D <sub>7</sub>
Kommissionsrate 1 (Dezimal: 00 – 99) Bedeutsame Zahlen	Bedeutsame Zahlen	D <sub>6</sub> D <sub>5</sub>
Kommissionsrate 2 (Ganzzahl: 00 -99) Bedeutsame Zahlen	Bedeutsame Zahlen	D <sub>4</sub> D <sub>3</sub>
Kommissionsrate 2 (Dezimal: 00 – 99) Bedeutsame Zahlen	Bedeutsame Zahlen	D <sub>2</sub> D <sub>1</sub>

# Fortgeschrittene Operationen und Einstellungen

## Programmierung für festes Menü

Die Programmierung für festes Menü umfasst zwei Schritte;

- ① Zuordnung von PLUs und Flat-PLUs zu den Tabellen für festes Menü. Diese Posten werden als "untergeordnete" PLU behandelt.)
- ② Zuordnung der Tabellen für festes Menü zu den "übergeordneten" PLU  
(Wenn eine "übergeordnete" PLU registriert wird, werden alle "untergeordneten" PLUs in den bestimmten Tabellen für festes Menü registriert.)

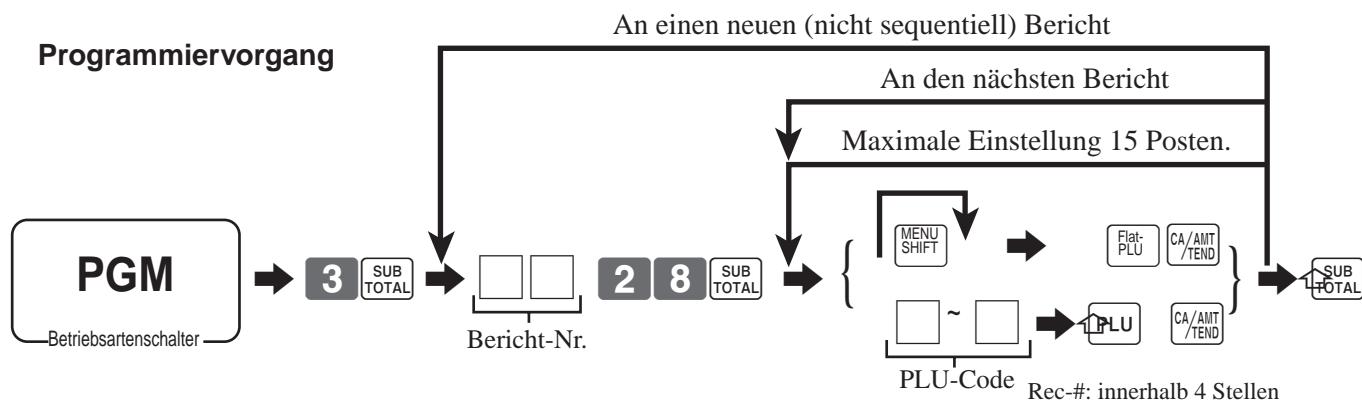

## Programmierung für Anordnung

### Programmierungsvorgang

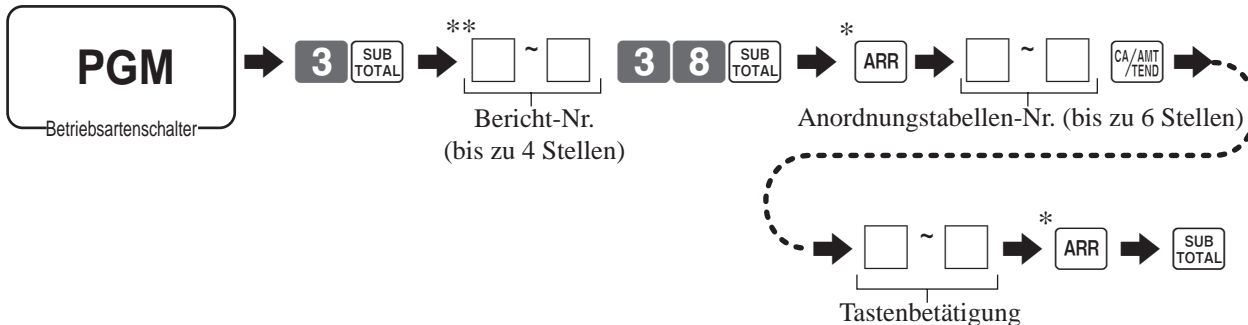

\* Es sollte die gleiche **ARR** gedrückt werden.

\*\* Suche für freien Bericht: Wenn Sie ein Anordnungsprogramm für einen neuen Bericht einstellen wollen, dann ist "Suche für freien Bericht" ausführbar. (Geben Sie anstatt einer Bericht-Nr. **0000** ein.)

# Änderung der Tastaturanordnung

Sie können die Anordnung der Tastatur ändern oder bei der Tastatur neue Funktionen zuordnen.

Hinweis: Vow Änderung der Tastaturanordnung, müssen Sie die täglichen und periodischen Rückstellberichte ausgeben.

## Aufbau der geometrischen Tastenanordnung

Die schattierten Taste haben Festfunktionen. Sie können die Funktion dieser Tasten nicht ändern.

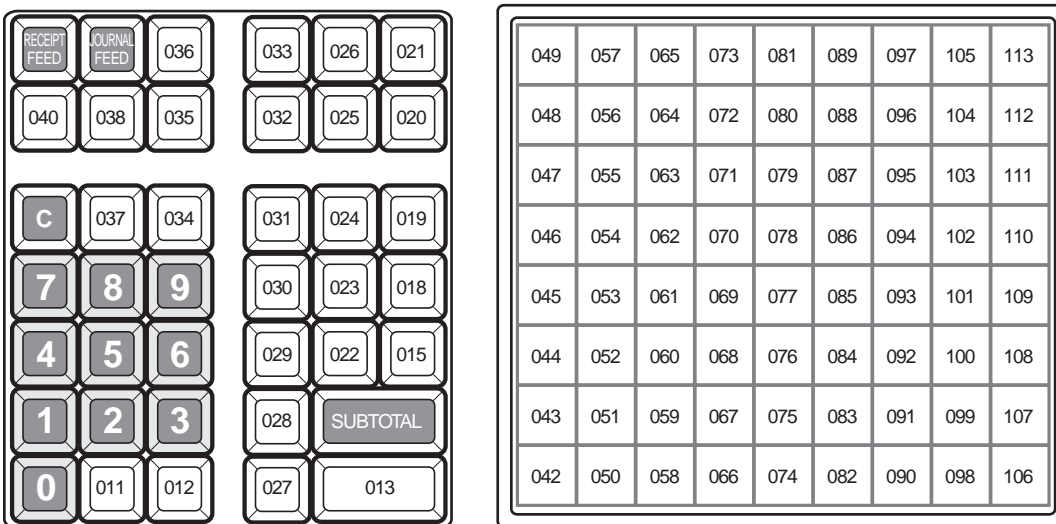

Hinweis: Die  $\frac{CA}{AMT} = /TEND$  Taste des Programmiervorgangs entspricht der #-013 Taste auf der Tastatur.

## Programmieren der Funktion der einzelnen Tasten

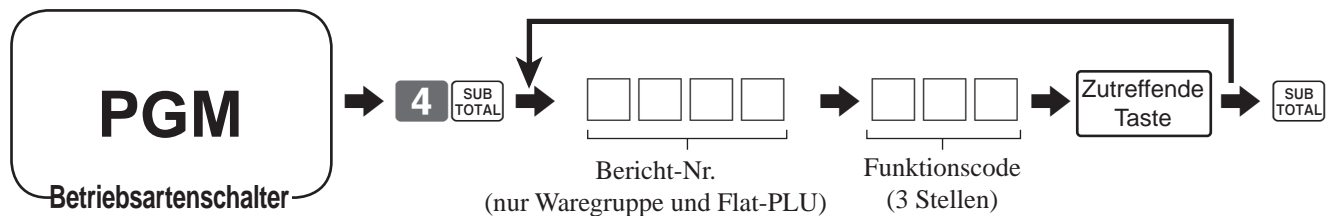

Inhalt	Funktionscode	Inhalt	Funktionscode	Inhalt	Funktionscode
Bargeld/übergebener Betrag	001	Nichtaddition	040	Multiplikation	082
Kredit	002	Nichtaddition/Nichtverkauf	041	Menge/Für	083
Übergebener Scheck	003	Nichtverkauf	042	Mehrwertsteuer	089
Kredit	004	Kundennummer	043	Neuer Scheck	091
Neues Saldo	006	Anordnung	044	Alter Scheck	092
Textabruf	010	Währungswechsel	045	Neuer/Alter Scheck	093
Trinkgeld	015	Mehrwertsteuer	046	Scheck addieren	094
Einzahlung	020	PLU	048	Altersverifikation	106
Auszahlung	021	Preis	049	Scheck öffnen	117
Reduzierung (Minus)	027	Warengruppe	051	Hilfe	141
Nachlass	028	Steuerumschaltung	057	Abmelden	150
Addition (Plus)	029	Flat-PLU	063	Steuerprogramm	151
Prämie	030	Menü-Umschaltung	064	Warengruppe-Nr./Warengruppe-Umschaltung	152
Manuelle Steuer	032	Öffnen	067	Löschen	236
Rückzahlung	033	Verkäufernummer	072	“00” Doppelnull *1	096
Fehlerkorrektur/Löschung	034	Zwischensumme	075	“000” Dreifach-Null *1	097
Stornieren	035	Kassenbon Ein/Aus	076	“.2 Dezimalstelle *1	098
Kassenbon	038	Warenzwischen-summe	080		

\*1 Die Tasten für Doppelnull, Dreifachnull sowie Dezimalstelle können nur bei der #-011 und #-012 Position zugeordnet werden.

## Ausdrucken der Auslese/Rückstellberichte

### • Täglicher Verkaufsauslesebericht ("X" Betriebsart)

Sie können Ausleseberichte jederzeit während der Geschäftsstunden ausdrucken, ohne dass die im Speicher der Registrierkasse gespeicherten Daten beeinflusst werden.

### • Täglicher Verkaufsrückstellbericht ("Z" Betriebsart)

Sie sollten die Rückstellberichte nach Geschäftsschluß ausdrucken.

#### Wichtig!

- Durch die Rückstelloperation wird ein Bericht ausgegeben und ebenfalls werden alle Verkaufsdaten aus dem Speicher der Registrierkasse gelöscht.
- Sie sollten die Rückstelloperationen nach Geschäftsschluß ausführen. Sonst kann keine Unterscheidung bei den Verkaufsdaten für jeweils bestimmtes Datum vorgenommen werden.

### Ausdrucken der individuellen Warengruppen, des PLU-Ausleseberichts

Dieser Bericht zeigt die Verkaufseinzelheiten für bestimmte Warengruppen oder PLUs.

#### TASTENBETÄTIGUNG

1. Auf X-Betriebsart einstellen.

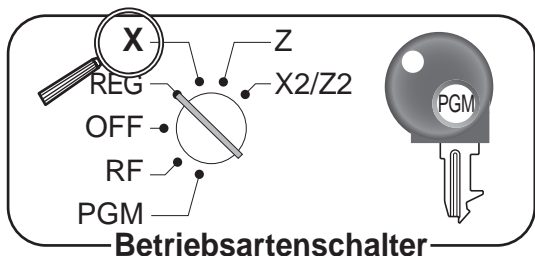

#### KASSENBON

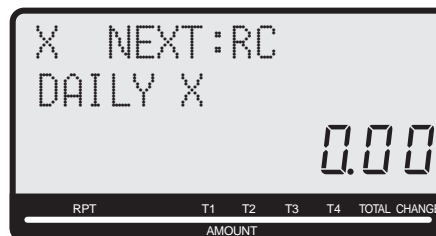

2. Spezifizieren Sie eine Warengruppe/PLU/Flat-PLU

- Spezifizierung einer Warengruppe

, , ...

- Spezifizierung einer PLU

PLU,  PLU...

- Spezifizierung einer Flat-PLU

, ,  ...

#### BERICHT

X	INDIVIDUAL	Auslesesymbol/Berrichttitel
DEPT001	38	Warengruppenname/Postenzahl
8. 13%	. 257. 53	Verkaufsverhältnis/Betrag
PLU0001	17	PLU-Name/Postenzahl
0. 53%	. 17. 00	Verkaufsverhältnis/PLU-Betrag
#0001		PLU-Code
<hr/>		
TL	88. 61	Gesamtzahl der Posten
	. 516. 10	Gesamtbetrag

3. Drücken Sie <ST> für Beendigung dieses Berichts.

## Ausdrucken der täglichen Ausleseberichte (außer Bargeldscheck)

Sie können den entsprechenden Bericht wählen, der in der Anzeige gezeigt wird.

### TASTENBETÄTIGUNG

### ANZEIGE

1. Auf X-Betriebsart einstellen.

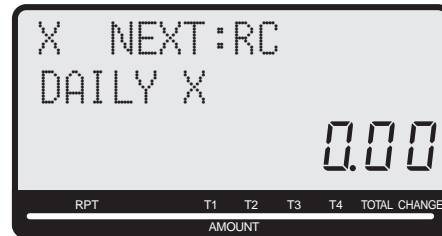
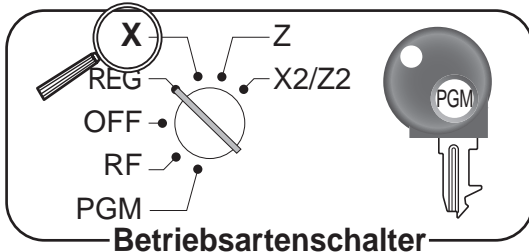

2. Stellen Sie den gewünschten Bericht mit der <RC> Taste ein.

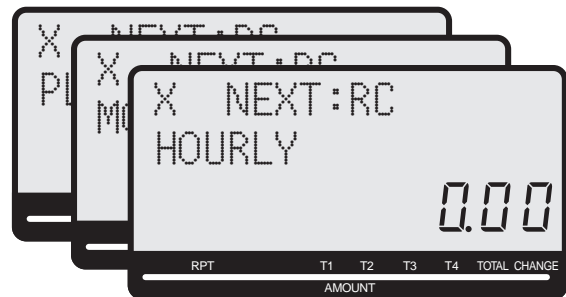

3. Drücken Sie <CASH> Taste für Ausdrucken des Berichts. \*1

- \*1 Wenn eine Gelddeklaration erforderlich, zählen Sie das Bargeld in der Schublade und geben dann diesen Betrag ein (bis zu 10 Stellen) and drücken die <#/NS> Taste.  
Die Registrierkasse vergleicht automatisch im Speicher die Eingabe mit dem Bargeld in der Schublade und druckt die Differenz zwischen diesen beiden Beträgen aus.  
Beachten Sie, wenn die Gelddeklaration durch die Programmierung erforderlich ist, das dieses Verfahren nicht übergangen werden kann.

## Ausdrucken des Ausleseberichts für Bargeldscheck

### TASTENBETÄTIGUNG

1. Stellen Sie die X-Betriebsart ein.
2. Wählen Sie den Barscheckbericht mit der <RC> Taste.
3. Drücken Sie <CASH> Taste.
- 4-a. Für Ausgabe aller Bargeldschecks, die <CASH> Taste drücken.
- 4-b. Geben Sie die Scheck.Nr. ein und drücken Sie die <NEW>/<OLD> Taste für die Ausgabe individueller Scheckberichte.
- 4-c. Geben Sie die Verkäufer.Nr. ein und drücken Sie die <CASH> Taste für Ausgabe des Schecks durch den Verkäufer.

# Fortgeschrittene Operationen und Einstellungen

## Ausdrucken der täglichen Rückstellberichte (außer Bargeldscheck)

Sie können jeweils den in der Anzeige angezeigten Bericht wählen.

### TASTENBETÄTIGUNG

### ANZEIGE

1. Die Z-Betriebsart einstellen.

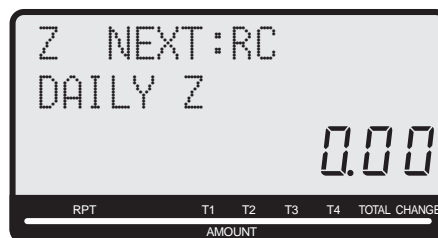
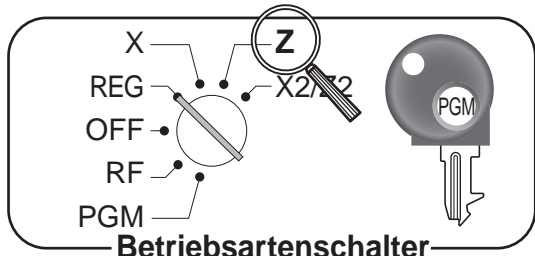

2. Stellen Sie den gewünschten Bericht mit der <RC> Taste ein.

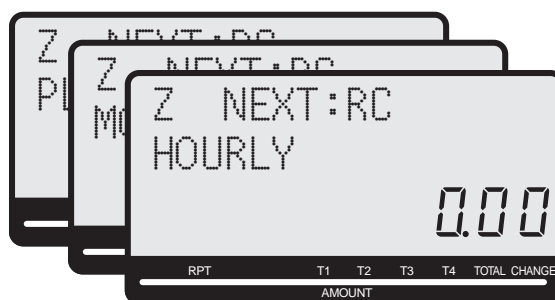

3. Drücken Sie <CASH> für Ausdrucken des Berichts. \*1

- \*1 Wenn Gelddeklaration erforderlich ist, zählen Sie das Bargeld in der Schublade und geben Sie diesen Betrag ein (bis zu 10 Stellen) und drücken Sie die <#/NS> Taste.  
Die Registrierkasse vergleicht automatisch im Speicher die Eingabe mit dem Bargeld in der Schublade und druckt die Differenz zwischen diesen beiden Beträgen aus.  
Beachten Sie, wenn die Gelddeklaration durch Programmierung erforderlich ist, dass dieses Verfahren nicht übergangen werden kann.

## Ausdrucken des Rückstellberichts für Bargeldscheck

### TASTENBETÄTIGUNG

1. Die Z-Betriebsart einstellen.
2. Den Barscheckbericht mit der <RC> Taste wählen.
3. Die <CASH> Taste drücken.
- 4-a. Geben Sie die Scheck-Nr. ein und drücken Sie die <NEW>/<OLD> Taste für Ausgabe individueller Scheckberichte.
- 4-b. Geben Sie die Verkäufer.Nr. ein und drücken Sie die <CASH> Taste für Ausgabe des Schecks durch den Verkäufer.

# Beispiel für Auslese/Rückstellbericht

## Täglicher Bericht

Z	DAILY Z			Berichtstitel
Z	DEPT	0001		Warengruppe-Berichtstitel/Rückstellungszähler
		0001015		Berichtcode
DEPT001		38		Warengruppenname/Postennummern *2
8.13%		·257.53		Verkaufsverhältnis/Betrag *2
		183		
		·1,362.26		
TL		88.61		Gesamtanzahl der Posten
		·1,916.10		Gesamtbetrag
Z	FIX	0001		Festgelegter Gesamtsummenberichtstitel/Rückstellzähler *4
		0001011		Berichtcode
DECLA		·6,919.04		Deklariertes Bargeld in Schublade der Haupt-
		·0.00		währung *1
				Differenz (= deklariert – akkumuliert) *1
GROSS		981.25		
		·6,574.40		Bruttosumme *3
NET	No	111		
		·7,057.14		Nettosumme *3
CAID		·6,919.04		
CHID		·139.04		Bargeld in Schublade *3
CKID		·859.85		Gebühr in Schublade *3
CRID(1)		·709.85		Scheck in Schublade *3
CRID(2)		·0.00		Kredit in Schublade 1 *3
CRID(3)		·0.00		Kredit in Schublade 1 *3
CRID(4)		·0.00		Kredit in Schublade 1 *3
RF	No	3		
		·10.22		Rückzahlungsbetriebsart *3
CUST	CT	111		
AVRG		·63.57		Kundennummer *3
DC		·1.22		Durchschnittsverkauf pro Kunde *3
REF		·2.42		Nachlassumme *3
ROUND		·0.00		Rückzahlungstaste *3
CANCEL	No	2		Rundungssumme *3
		·12.97		Stornierung *3
TA1		·2,369.69		Steuerpflichtiger Betrag 1 *3
TX1		·128.86		Steuerbetrag 1 *3
TA2		·2,172.96		Steuerpflichtiger Betrag 2 *3
TX2		·217.33		Steuerbetrag 2 *3
GT		·00000000125478.96		Gesamtsumme *3
Z	TRANS	0001		Funktionstasten-Berichtstitel/Rückstellzähler
		0001012		Berichtcode
CASH	No	362		Funktionstastenzähler/Betrag *2
		·1,638.04		
CHARGE	No	56		
		·1,174.85		
RC	No	4		
		·810.00		
PD	No	5		
		·520.00		
		·5.00		
CORR	No	14		
		·39.55		
NET	No	3		
		5		
Z	CASHIER	0001		Verkäuferberichtstitel/Rückstellzähler
		0001017		Berichtcode
C01		.....1		
NET	No	111		Verkäufername
		·1,845.35		Nettosumme
C02		.....1		Verkäufername/Schubladen-Nr.

\*1 Nullsummen für Warengruppen/Funktionen (Betrag sowie Postennummern betragen Null) werden nicht ausgedruckt.

\*2 Diese Posten können durch Programmierung ausgelassen werden.



# Fortgeschrittene Operationen und Einstellungen

## Flash-Bericht

X	FLASH		0000071	Auslesesymbol/Berichttitel Berichtcode
DECLA		-6,919.04		Deklariertes Betrag für Hauptwährung
			0.00	Differenz
GROSS		111.15		Bruttosumme
			-7,054.14	
NET	No	120		Nettosumme
			-7,263.20	
CAID		-6,919.04		Bargeld in Schublade

## PLU-Bericht

X	PLU		0000014	Auslesesymbol/Berichttitel Berichtcode
PLU0001		17		PLU-Name/Postennummern
0.53%			-17.00	Verkaufsverhältnis/PLU-Betrag
#0001				PLU-Code
PLU0100		42		
			-69.00	
#0100				
TL		188.61		Gesamtanzahl der Posten
			-516.10	Gesamtbetrag

## Stündlicher Bericht

X	HOURLY		0000019	Auslesesymbol/Berichttitel Berichtcode
00:00->01:00				Zeitbereich
	CT	1		Kundenummern
GROSS			-1.10	Bruttoverkaufsbeitrag
NET	No	1		Kassenbonnummer
1.90%			-1.20	Verkaufsverhältnis/Nettoverkaufsbeitrag
23:00->00:00				
	CT	1		
GROSS			-3.45	
NET	No	1		
3.90%			-3.59	
TL	CT	280		Gesamtanzahl der Kunden
GROSS			-1,937.61	Bruttosumme
NET	No	25		Gesamtanzahl der Kassenbons
			-2,096.80	Nettosumme

## Monatlicher Bericht

X	MONTHLY		0000020	Auslesesymbol/Berichttitel Berichtcode
1.....				Monatsdatum
GROSS		1236.76		Bruttosymbol/Postennummern
			-12,202.57	Bruttoverkaufsbeitrag
NET	No	214		Nettosymbol/Kundenummern
			-12,202.57	Nettoverkaufsbeitrag
31.....				
GROSS		2132		
			-14,187.57	
NET	No	205		
			-13,398.76	
TL				Gesamtsummensymbol
GROSS		9746.63		Bruttosymbol/Postennummern
			-161,022.49	Bruttoverkaufsbeitrag
			-16.52	Durchschnittliche, tägliche Bruttoverkäufe
NET	No	2351		Nettosymbol/Kundenummern
			-161,022.49	Nettoverkaufsbeitrag
			-68.49	Durchschnittliche, tägliche Nettoverkäufe

## Gruppenbericht

X	GROUP	0000016	Auslesesymbol/Berichtstitel Berichtcode
GROUP01	203.25		Gruppen-Nr./Postennummern
33.87%	· 1,108.54		Verkaufsverhältnis/Postennummern
GROUP02	183		
40.58%	· 1,327.80		
GROUP03	12		
	· 13.25		
GROUP99	13		
0.54%	· 17.80		
-----			
TL	862		Gruppengesamtsumme-Postennummern
	· 3,272.00		Gruppengesamtbetrag

## Bargeldscheck-Bericht

Z	OPEN CHECK	0001025	Berichtkopf/Titel Berichtcode
REG	03-04-2008 09:02		Betriebsartsymbol/Datum/Zeit
C01	0001 000004		Verkäuferbeschreibung/Mc-Nr./Fortlaufende Nr.
TABLE	No. 123456 CT 12		Tisch-Nr./Kundennummer
CHECK	No. 123		Scheck-Nr.
	· 250.00		Zwischensummenbetrag
-----			
REG	03-04-2008 09:02		
C01	MC#01 000006		
TABLE	No. 111111 CT 14		
CHECK	No. 12345678		
BUSY	· 300.00		"BUSY" ausdrucken, wenn Scheck derzeit geöffnet ist.
-----			
TL	No 28		Nr. des geöffneten Schecks
	· 1,374.00		Gesamtsumme des geöffneten Schecks

# Fortgeschrittene Operationen und Einstellungen

- **Periodischer Verkaufsauslesebericht ("X2"-Betriebsart)**

Sie können Berichte jederzeit während der Geschäftsstunden ausdrucken, ohne dass die im Speicher der Registrierkasse gespeicherten Daten beeinflusst werden.

- **Periodischer Verkaufsrückstellbericht ("Z2"-Betriebsart)**

Sie sollten die Rückstellberichte nach Geschäftsschluß ausdrucken.

## Ausdrucken des Auslese/Rückstellberichts der periodischen Verkäufe 1/2

Diese Berichte zeigen die Verkaufseinzelheiten über zwei gewünschte Perioden.

### TASTENBETÄTIGUNG

1. Die X2/Z2-Betriebsart einstellen

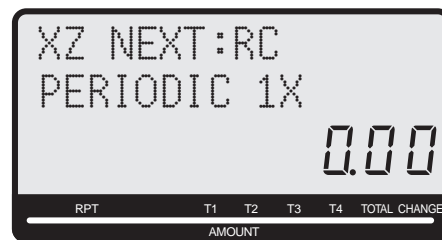
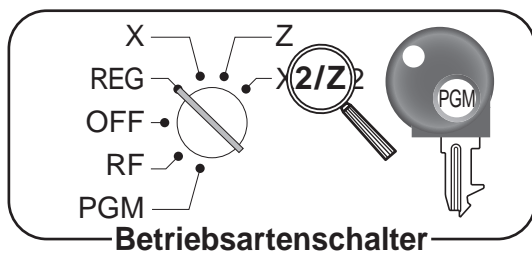

2. Stellen Sie den gewünschten Bericht mit der <RC> Taste ein.

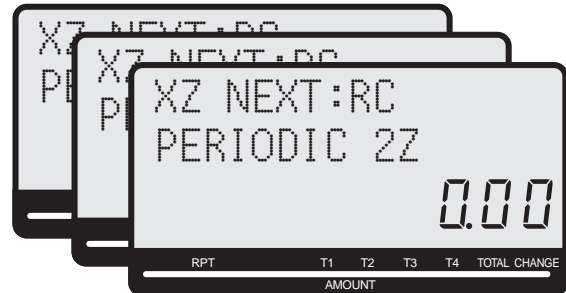

3. Für Ausdrucken des Berichts <CASH> drücken.







# Fortgeschrittene Operationen und Einstellungen

## Ausdrucken des PLU-Einheitspreises

### TASTEBETÄTIGUNG

1. Stellen Sie die PGM-Betriebsart ein.
2. Geben Sie <6> ein und drücken Sie die <ST> Taste.
3. Geben Sie <104> ein und drücken Sie die <ST> Taste.
4. Geben Sie <start rec-#> ein und drücken Sie die <CA> Taste.
5. Geben Sie <end rec-#> ein und drücken Sie die <CA> Taste.

### BERICHT

P01.....		Programmauslesesymbol
#0001 - #0010		PLU-Bereich
PLU0001	0001-04	PLU-Beschreibung/rec-#/04
	@1.00	Einheitspreis
PLU0002	0002-04	
	@2.00	

## Ausdrucken der PLU-Beschreibung

### TASTENBETÄTIGUNG

1. Stellen Sie die PGM-Betriebsart ein.
2. Geben Sie <6> ein und drücken Sie die <ST> Taste.
3. Geben Sie <204> ein und drücken Sie die <ST> Taste.
4. Geben Sie <start rec-#> ein und drücken Sie die <CA> Taste.
5. Geben Sie <end rec-#> ein und drücken Sie die <CA> Taste.

### BERICHT

P02.....		Betriebsartensymbol für Programm 2
#0001 - #0010		PLU-Bereich
PLU0001	0001-04	PLU-Zeichen
PLU0002	0002-04	
	0003-04	

## Ausdrucken des PLU-Programms

### TASTENBETÄTIGUNG

1. Die PGM-Betriebsart einstellen.
2. <6> eingeben und die <ST> Taste drücken.
3. <304> eingeben und die <ST> Taste drücken.
4. <start rec-#> eingeben und die <CA> Taste drücken.
5. <end rec-#> eingeben und die <CA> Taste drücken.

### BERICHT

P03.....		Betriebsartensymbol für Programm 3
#0001 - #0010		PLU-Bereich
PLU0001	0001-04	PLU-Beschreibung/rec-#/file-#
	00000000000000	Programm für Adressencode 01 - 10, 18
11-66	000000	Programm für Adressencode 11
13-66	<- 0001-28	Programm für Adressencode 13
14-66	0	
15-66	@1234.56	Programm für Adressencode 15
PLU0002	0002-04	

## Ausdrucken des Zuordnungsprogramms

### TASTENBETÄTIGUNG

1. Die PGM-Betriebsart eingeben.
2. <4> eingeben und die <ST> Taste drücken.
3. Die <ST> Taste drücken.

### REPORT

P04.....		Programmauslesesymbol
1-----		Funktionszeichen/rec-#/file-#
00	0015-02	Hard-Key-Code/Funktionscode
	011-096	
.	0009-02	
	012-098	
CASH	0004-02	
	013-001	





Dieser Abschnitt beschreibt die Maßnahmen, die durchzuführen sind, wenn Sie Probleme mit dem Betrieb haben.

## Wenn es zu einem Fehler kommt

Fehler werden durch Fehlercode angezeigt. Wenn diese auftritt, können Sie gemäß nachfolgender Tabelle normalerweise das Problem feststellen.

Drücken Sie **C** und lesen Sie den entsprechenden Abschnitt dieser Anleitung für den Betrieb, den Sie ausführen möchten.

Fehlercode	Meldung	Bedeutung	Maßnahme
E001	Wrong mode	Position des Betriebsartenschalters wurde vor Abschluss geändert.	Den Betriebsartenschalter auf seine ursprüngliche Einstellung zurückstellen und die Operation abschließen.
E003	Wrong operator	Der angemeldete Verkäufer stimmt nicht mit dem Verkäufer der Prüfung durch die Schecknachverfolgungsregistrierung überein.	Geben Sie die korrekte Schecknummer ein oder ordnen Sie die korrekte Verkäufersnummer zu.
E004	Error INIT/FC	Es wird Initialisierung oder Aufhebung der Registrierkassen-Verriegelung ausgeführt.	Die Operation abschließen.
E008	Please sign on	Registrierung ohne eine Verkäufersnummer einzugeben.	Eine Verkäufersnummer eingeben.
E010	Close the drawer	Schublade ist länger als programmierte Zeit geöffnet.	Die Schublade schließen.
E011	Close the drawer		
E016	Change back to REG mode	Registrierung erfolgt bei geöffneter Schublade. Bei der Betriebsart für Rückzahlung wurden zwei aufeinanderfolgende Transaktionen ausgeführt.	Die Schublade schließen. Auf eine andere Betriebsart umschalten und dann für die nächste Transaktion wieder die RF-Betriebsart einstellen.
E017	Enter CHK/TBL number	Registrierung eines Postens ohne Eingabe einer Schecknummer.	Eine Schecknummer eingeben.
E018	Enter Table number	Registrierung eines Postens ohne Eingabe einer Tabellennummer.	Eine Tabellennummer eingeben.
E019	Enter number of customers	Abschluss einer Operation ohne Eingabe der Kundennummer.	Die Kundennummer eingeben.
E021	No DEPT Link		
E026	Enter condiment/preparation PLU	Keine mit einer Warengruppe verknüpfte PLU ist registriert. Keine PLU für Zutat/Zubereitung registriert.	Das Programm korrigieren. Zutat/Zubereitung registrieren.
E029	In the tender operation	Postenregistrierung ist während teilweise Zahlung verboten.	Die Transaktion abschließen.
E031	Press ST key	Abschluss einer Transaktion ohne Bestätigung der Zwischensumme.	<SUBTOTAL> drücken.
E033	Enter tendered amount	Abschluss einer Transaktion ohne Eingabe eines übergebenen Betrags.	Den übergebenen Betrag eingeben.
E035	Change amount exceeds limit	Wechselgeldbetrag übersteigt voreingestellte Begrenzung.	Übergebenen Betrag erneut eingeben.
E036	Remove money from the drawer	Inhalt der Schublade übersteigt programmierte Begrenzung.	Auszahlungsbetriebsart ausführen.
E037	Digit or amount limitation over	Fehler bei Sperrung für Höchstbetrag/unterste Stelle.	Korrekten Betrag eingeben.
E038	Perform money declaration	Auslese/Rückstelloperation ohne Deklaration für Bargeld in der Schublade.	Gelddeklaration ausführen.
E040	Issue guest receipt	Registrierung einer neuen Transaktion ohne Ausgabe eines Gastkassenbons.	Einen Gastkassenbon ausdrucken.
E046	REG buffer full	Registrierungspuffer voll.	Die Transaktion abschließen.
E049	CHECK memory full	Speicher für Index Schecknachverfolgung voll.	Die Schecknummer abschließen und schließen.
E050	DETAIL memory full	Speicher für Schecknachverfolgungs-Einzelheiten voll.	Schecknummer abschließen und schließen.
E051	CHK/TBL No. is occupied	Es wurde versucht mit <New Check> einen neuen Scheck mit einer Nummer zu öffnen, die schon für einen vorhandenen Scheck im Speicher der Schecknachverfolgung verwendet wird.	Den Scheck mit der Nummer, die Sie verwenden wollen, abschließen und schließen, oder eine andere Schecknummer verwenden.
E053	CHK/TBL No. is not opened	Es wurde versucht, <Old Check> mit einer Nummer für erneute Öffnung eines neuen Schecks zu verwenden, die nicht für einen im Speicher der Schecknachverfolgung vorhandenen Scheck verwendet wird.	Die korrekte Schecknummer verwenden (wenn ein Scheck erneut geöffnet werden soll, der schon im Speicher der Schecknachverfolgung vorhanden ist) oder <New Check> für Öffnung eines neuen Schecks verwenden.
E075	Negative balance cannot be finalized	Abschluss einer Transaktion bei einem Saldo von weniger als oder gleich Null ist.	Posten registrieren, bis der Saldo einen positiven Betrag aufweist.

Fehlercode	Meldung	Bedeutung	Maßnahme
E101	PLU maintenance file full. Press <#2> to exit	Die Datei für Wartung/Stapelwartung für die PLU-Abtastung ist voll.	Die Wartung abschließen.
E103	PLU Code is not exist. Input the PLU Code	PLU-Code ist nicht in der Datei vorhanden.	Korrekten PLU-Code eingeben.
E105	PLU file full	Datei für PLU-Abtastung voll.	Den bestimmten Posten ändern.
E106	Item exists in the PLU FILE	Der bestimmte Posten ist schon in der Datei für PLU-Abtastung vorhanden.	
E112	Close the journal platen arm	Der Walzenarm für Journalstreifen ist geöffnet.	Den Walzenarm für Journalstreifen schließen.
E114	Close the receipt platen arm	Der Walzenarm für Kassenbon ist geöffnet.	Den Walzenarm für Kassenbon schließen.
E139	Negative balance is not allowed	Es versucht <-> oder <CPN> zu registrieren, als der Saldo negativ wird.	Korrekten Minus/Gutscheinwert eingeben.
E146	Arrangement file full	Anordnungsdatei voll.	Die Anordnung korrekt einstellen.
E200	Insert RAC	RAC ist eingestellt.	RAC einstellen.
E201	Illegal Format	RAC unzulässig formatiert	RAC formatieren.
E202	File not found	Die bestimmte Datei wurde nicht im RAC gefunden.	Korrekten Dateinamen eingeben.
E205	File already exist.	Schreibung nicht möglich, da die bestimmte Datei schon im RAC vorhanden ist.	Operation überprüfen und erneut versuchen.

## Wenn sich die Schublade nicht öffnet!

Bei Stromausfall oder Störung der Maschine öffnet sich die Schublade nicht automatisch. Auch in diesen Fällen können Sie die Schublade öffnen, indem Sie an dem Schubladen-Freigabehebel (siehe unten) ziehen.

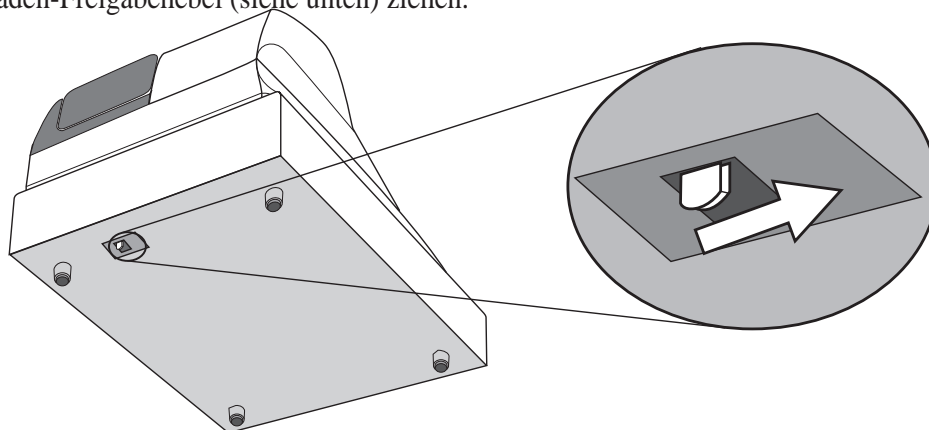

### Wichtig!

Die Schublade öffnet sich nicht, wenn sie mit dem Schubladenschlüssel abgesperrt ist.

## Wenn die Registrierkasse nicht arbeitet

Führen Sie folgende Prüfung durch, wenn die Registrierkasse eine Fehlerbedingung aufweist, sobald Sie diese einschalten. Die Ergebnisse dieser Prüfung werden von dem Kundendienstpersonal benötigt; daher unbedingt diese Prüfung ausführen, bevor Sie sich an einen CASIO-Kundendienst wenden.

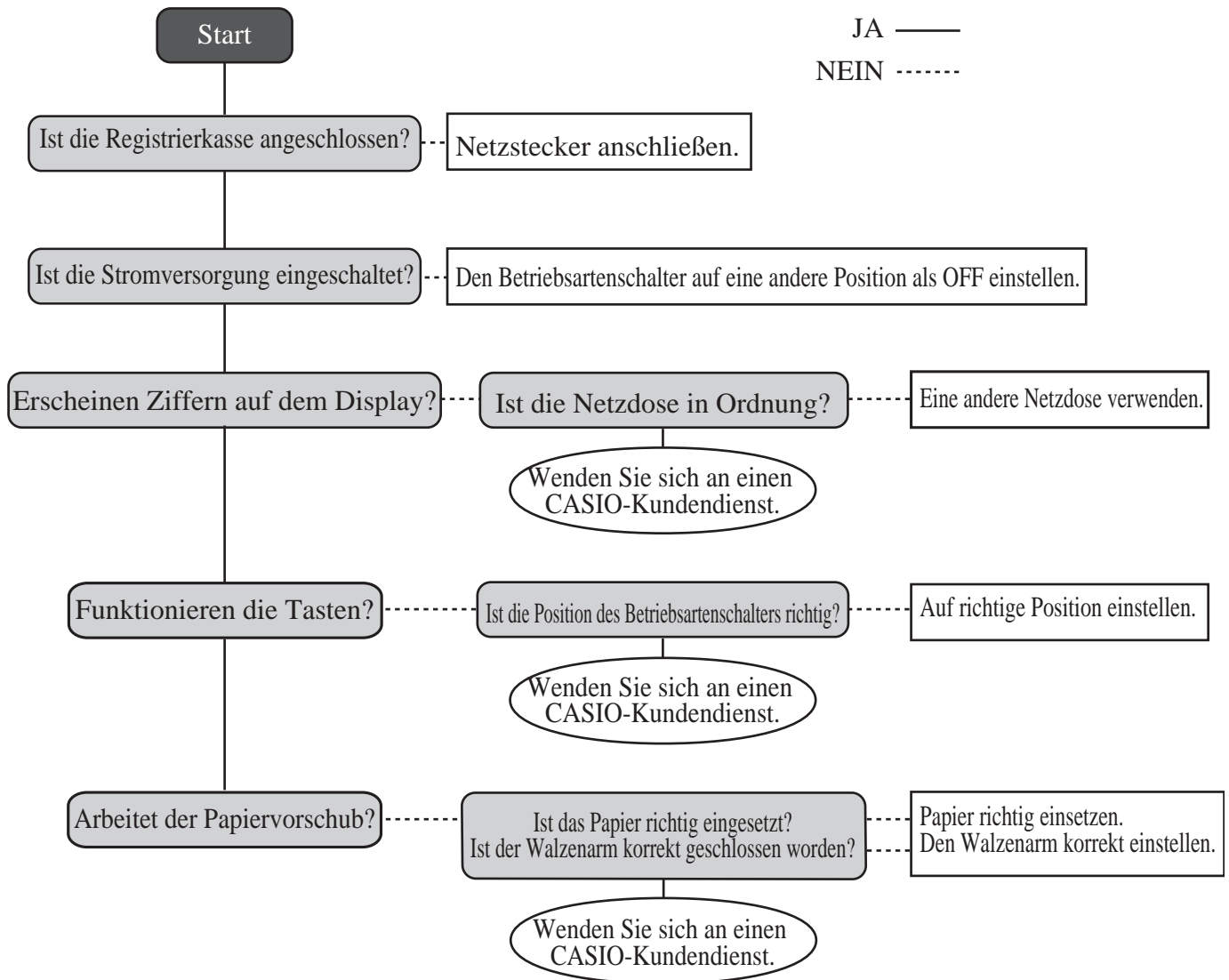

## Aufhebung einer Maschinenverriegelung

Sollten Sie einen Bedienfehler gemacht haben, verriegelt sich die Maschine, um die Programme und voreingestellten Daten nicht zu beschädigen. Sollte dies vorkommen, folgendes Verfahren für Aufhebung der Verriegelung anwenden, ohne dass jegliche Daten verlorengehen.

- 1 Die Registrierkasse abschalten.
- 2 Den PGM-Schlüssel beim Betriebsarteschalten einstecken.
- 3 gedrückt halten und den Betriebsartenschalter auf PGM einstellen.
- 4 Dann wird bei der Anzeige 0.00 angezeigt. Danach freigeben.
- 5 drücken und einen Kassenbon ausdrucken.

## Bei Stromausfall

Falls die Stromversorgung der Registrierkasse durch einen Stromausfall oder einem anderen Grund unterbrochen wird, einfach warten, bis die Stromversorgung wieder hergestellt wird. Die Einzelheiten einer unterbrochenen Transaktion sowie alle Verkaufsdaten werden von den Speicherschutzbatterien geschützt. (Deshalb müssen diese eingelegt werden.)

- Stromausfall während einer Registrierung  
Die Zwischensumme der bis zum Stromausfall registrierten Posten bleibt im Speicher erhalten. Sie können mit der Registrierung fortsetzen, sobald die Stromversorgung wieder hergestellt ist.
- Stromausfall während des Ausdrucks eines Auslese/Rückstellberichts  
Die vor dem Stromausfall bereits ausgedruckten Daten verbleiben im Speicher. Wenn die Stromversorgung wieder hergestellt wird, können Sie den Bericht ausgeben.
- Stromausfall während des Drucks eines Kassensbons oder des Journalstreifens  
Das Drucken wird fortgesetzt, sobald die Stromversorgung wieder hergestellt ist. Eine Zeile, die ausgedruckt wurde, während es zum Stromausfall kam, wird nochmals vollständig ausgedruckt.
- Sonstiges  
Das Stromausfallsymbol wird ausgedruckt und jeder Posten, der bei Eintritt des Stromausfalls ausgedruckt wurde, wird nochmals vollständig ausgedruckt.

### Wichtig!

Sobald mit dem Ausdrucken des Kassensbons/Journalstreifens oder eines Berichts begonnen wurde, kann dieser Druckvorgang nur durch Unterbrechung der Stromversorgung der Registrierkasse gestoppt werden.

## Wenn das L-Symbol auf der Anzeige erscheint

### Über die Anzeige für niedrige Batteriespannung...

Unten wird die Anzeige für niedrige Batteriespannung gezeigt:

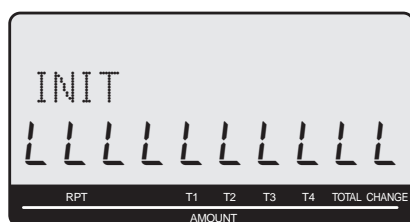

Falls diese Anzeige erscheint, wenn Sie die Registrierkasse einschalten, dann kann dies eine von drei Dingen bedeuten:

- Keine Speicherschutzbatterien sind in der Registrierkasse eingesetzt.
- Die Spannung der in der Registrierkasse eingesetzten Batterien ist unter einen bestimmten Pegel abgefallen.
- Die eingesetzten Batterien sind verbraucht.

### Wichtig!

Wenn die Anzeige für niedrige Batteriespannung auf der Anzeige erscheint, setzen Sie möglichst sofort einen Satz von zwei neuen Batterien ein. Falls es zu einem Stromausfall kommt oder Sie den Netzstecker herausziehen, wenn diese Anzeige erscheint, dann gehen alle Verkaufsdaten und Einstellungen verloren.

**UNBEDINGT DAS NETZKABEL DER REGISTRIERKASSE AN DER NETZDOSE ANGESCHLOSSEN LASSEN, WENN SIE DIE BATTERIEN AUSWECHSELN.**

## Austauschen des Journalstreifens

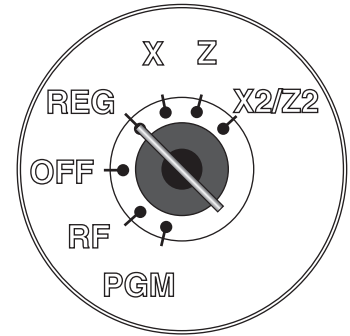

### Schritt 1

Stellen Sie den Betriebsartenschalter auf die Position REG und entfernen Sie den Druckerdeckel.



### Schritt 2

Drücken Sie **JOURNAL FEED**, um den Papierstreifen etwa 20 cm vorzuschieben.



### Schritt 6

Schiebe Sie die Journalstreifen-Papierrolle von der Aufwickelspule.



### Schritt 3

Schneiden Sie den Journalstreifen an einer Stelle durch, auf der nicht aufgedruckt ist.



### Schritt 7

Öffnen Sie den Walzenarm.



### Schritt 4

Nehmen Sie die Journalstreifen-Aufwickelspule aus ihrem Halter.



### Schritt 8

Entfernen Sie die alte Papierrolle aus der Registrierkasse.



### Schritt 5

Entfernen Sie die Papierführung der Aufwickelspule.

### Schritt 9

Setzen Sie eine neue Papierrolle ein.

Setzen Sie mit Schritt 3 den auf Seite 12 dieser Anleitung beschriebenen Vorgang fort.

## Austauschen der Kassenbon-Papierrolle

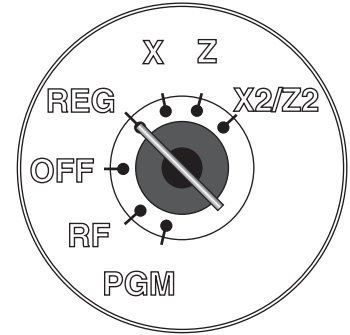

### Schritt 1

Stellen Sie den Betriebsartenwahlschalter auf die Position REG, und nehmen Sie den Druckerdeckel ab.



### Schritt 2

Öffnen Sie den Walzenarm.



### Schritt 3

Entfernen Sie die alte Papierrolle aus der Registrierkasse.

### Schritt 4

Setzen Sie eine neue Papierrolle ein.

Setzen Sie mit Schritt 3 den auf Seite 11 dieser Anleitung beschriebenen Vorgang fort.

## Optionen

### P-5880T Papierrolle

### WT-90, 91 Regenschutzabdeckung

Die optionale Regenschutzabdeckung schützt die Tastatur vor Feuchtigkeitsschäden.

Für Einzelheiten wenden Sie sich bitte an Ihren CASIO-Fachhändler.



# Technische Daten

## Eingabemethode

Eingabe: 10-Tasten-System, Pufferspeicher für 8 Tasten (2-Tasten-Überrollfunktion)  
 Warengruppe: Volltastensystem

## Display

Hauptanzeige: Betrag 10 Stellen (Nullunterdrückung); Anzahl der Wiederholungen, Wechselgeld, Transaktionsanzeige, Beschreibung 16 Stellen × 2 Zeilen; Postenbeschreibung, Posten-Nr., Betriebsart, Verkäufername  
 Kundenanzeige: Betrag 8 Stellen (Nullunterdrückung)

## Drucker

Kassenbon: Thermo-alphanumerisches System mit 24 Stellen, Kassenbon-Ein/Aus-Taste  
 Ladename oder Slogan wird automatisch Gedruckt  
 Journalstreifen: Thermo-alphanumerisches System mit 24 Stellen  
 Automatisches aufspulen  
 Papierrolle: 58 mm (Breite) × 80 mm (Durchmesser)  
 Papierdicke: 0,06 – 0,085 mm  
 Papiervorschub: Getrennt für Kassenbon und Journalstreifen  
 Druckgeschwindigkeit: Ca. 14 Zeilen/sek.

## Listenkapazität

Betrag: 99999999  
 Menge: 9999.999  
 Übergebener Betrag: 9999999999  
 Prozent: 99.99  
 Steuersatz: 9999.9999  
 Zahlen: 9999999999999999

## Chronologische Daten

Datumsdruck: Automatischer Ausdruck des des Datums auf Kassenbon oder Journalstreifen, Automatischer Kalender  
 Uhrzeitdruck: Automatischer Ausdruck der Uhrzeit auf Kassenbon oder Journalstreifen, 24-Stunden-System/12-Stunden-System

## Alarm

Tasteneingabesignal, Fehleralarm, Wächter

## Speicherschutzatterie

Die wirksame Lebensdauer der Speicherschutzbatterien (zwei neue alkalische AA Batterien) beträgt etwa ein Jahr nach dem Einsetzen in die Maschine.

## Stromversorgung/Leistungsaufnahme

Wie auf dem Typenschild angegeben.

## Betriebstemperatur

0°C - 40°C

## Feuchtigkeit

10 – 90%

## Abmessungen und Gewicht

213 mm (X) × 400 mm (B) × 450 mm (T)/10 kg ...mit mittlerer Schublade  
 (8.4" (X) × 15.7" (B) × 17.7" (T) / 22lbs.)

Kategorie	Nr. der Summenregister	Inhalt				Periodisches Summenregister
		Betrag (10 Stellen)	Postennummern (4 Stellen)	Zählung (4 Stellen) (4 Stellen)	Kundenummern	
Warengruppe	200	✓ *1	✓ *3			✓
PLU	2000	✓ *1	✓ *3			
Stündlicher Verkauf	24	✓ *1			✓ *4	
Monatlich	31	✓ *1			✓ *4	
Verkäufer	30	✓ *1			✓ *4	
Transaktionstaste & feste Summe	✓ *1	oder ✓ *4	oder ✓ *4	oder ✓ *4	oder ✓ *4	✓
Nichrückstellbare Gesamtverkaufssumme	✓ *2					
Rückstellzähler	8			✓ *4		✓
Fortlaufende Nr.	1			✓ *4		

\*1: -9,999,999.99 ~ 99,999,999.99 \*2: -999,999,999.99 ~ 9,999,999,999.99 \*3: -999.99 ~ 9999.99 \*4: 1 ~ 9999

\* Änderungen der technischen Daten und der Konstruktion sind vorbehalten.

## A

Abmelden 24, 27, 48  
Abrufanzeige 20, 21  
Abrufgrafik 28, 62, 76  
Abrufmeldung 28, 62, 76  
Abschlussmeldung 28  
Addition 26, 61, 82  
Allgemeines Steuerprogramm 70  
Alphabetische Taste 63, 64  
Alter Scheck 25, 26, 54  
Altersbegrenzung 78, 81  
Altersverifikation 26, 53, 83  
Anmelden 48  
Anordnung 26, 60, 84, 86  
Anzeige 22  
Aufwickelspule 12, 20  
AUS-Betriebsart 20  
Auszahlung 24, 26, 43, 82

## B

Bargeld 24, 26, 81  
Bargeld in Schublade 47  
Bedienertaste 20  
Begrenzung für unterste Stelle 78, 81  
Bereitschaft 20  
Bericht 88  
Berichtbeispiel 91  
Berichtbeschreibung 68  
Berichttitel 47, 69  
Beschreibung 62  
Beschreibungen nach Liste 62  
Besondere Rundung 15  
Betriebsartenschalter 20, 21  
Bruttosumme 47

## C

CAPS-Taste 63

## D

Datum 30  
Datum einstellen 13  
Doppel-Z-Bericht 73  
Drucker 20  
Druckerdeckel 20  
Druckersteuerung 71, 72, 73, 74

## E

Eingabe 26  
Eingabeeinschränkung 75  
Eingabepflichtige Zwischensumme 71  
Einheitspreis 31, 33, 35  
Einzahlung 24, 27, 43, 82  
Einzelposten 31, 36, 49, 78, 81  
Euro 24, 41, 76

## F

Fehlerkorrektur 25, 26  
Festes Menü 59, 80, 86  
Festgelegter Gesamtsummenbericht 47  
Flash-Bericht 92  
Flat-PLU 26, 57, 66, 78, 79  
Fortlaufende Nummer 28, 70  
Funktionscode 86  
Funktionstaste 66  
Funktionstastenbericht 47

## G

Gastkassenbon 25, 27, 55  
Gemischter übergebener Betrag 40  
Gesamtsumme 47, 69  
Gruppenbericht 93  
GST für Australien 16  
Gutschein 26, 52, 82

## H

Hauptanzeige 20, 22  
Hilfe 24, 26  
Hintergrundbeleuchtung 77  
Höchstbetragbegrenze 33, 80  
Höchstbetragbegrenzung 34

## I

Individueller Tastenbericht 88

## J

Journal Skip 71  
Journalstreifen 12, 28

## K

Kassenbon 11, 28  
Kassenbon nach Abschluss 25, 27  
Kassenbon-Ein/Aus 24, 27  
Kassenbon-Steuerung 74  
Kommission 78, 81, 85  
Komprimierter Ausdruck 76  
Kontrollsumme 78, 81  
Korrektur 40, 45  
Kredit 26, 40, 81  
Kredit 26, 40, 84  
Kreditsaldo 71  
Kundenanzeige 20, 22  
Kundennummer 26, 57

## L

Leerstellentaste 64  
Logomeldung 28  
Löschen 24  
Löschtaste 63, 64  
Löschtaste 63, 64



## M

Magnetplatte 20  
Manuelle Steuer 26  
Manuelle Zeicheneingabe 63  
Maschinenmerkmalprogramm 70  
Maschinennummer 28, 70  
Mehrfachanschlag 64  
Mehrwertsteuer 25, 27, 53  
Meldung 67  
Meldungssteuerung 75  
Menü-Überzug 21  
Menü-Umschaltung 25, 26, 57  
Monatlicher Bericht 92  
Multiplikation 24, 26, 32, 36, 83  
Multiplikation/für 27

## N

Nachlass 24, 26, 38, 82  
Negativer Preis 78, 81  
Nettosumme 47  
Neuer Saldo 25, 26, 84  
Neuer Scheck 25, 26, 54  
Neuer/Alter Scheck 26, 54, 55  
Nichtaddierung 26, 82  
Nichtaddierung/Nichtverkauf 25, 26, 82  
Nichtverkauf 26, 43  
Nullauslassung 73  
Nulleinheitspreis 78, 81

## O

Öffnen 26  
Örtliche Währung 41

## P

Papier einsetzen 11  
Papierrolle 20  
Periodischer Verkauf X/Z 20  
Periodischer Verkaufsbericht X 94  
Periodischer Verkaufsbericht Z 94  
PGM-Betriebsart 20  
PLU 24, 27, 35, 78, 79, 88  
PLU öffnen 37, 78, 81  
PLU-Bericht 92  
Postenzähler 28, 71  
Prämie 25, 27, 52, 82  
Preis 24, 27  
Programm für Steuern 24, 27  
Programm-Backup 17  
Programmbericht 96  
Programmbetriebsart 20  
Programmendetaste 63, 64  
Programmtaste 20  
Prozentsatz 38

## R

Rechte Cursor-Taste 64  
Reduzierung 24, 26, 39, 82  
REG-Betriebsart 20  
Registrierungsbetriebsart 20  
RF-Betriebsart 20, 42  
Rückzahlung 24, 27, 42  
Rückzahlungsbetriebsart 20  
Rundung 70

## S

Scheck 24, 26, 40, 81  
Scheck hinzufügen 26, 56  
Scheck öffnen 54  
Scheck schließen 55  
Scheckaddierung 54  
Scheckbericht öffnen 89, 93  
Schecknachverfolgung 54, 75  
Schublade 20  
Schubladenschlüssel 20  
Schubladenverriegelung 20  
Sonderzeichen 69  
Speicherschutz 10  
Statusanzeige 23  
Steuerpflichtiger Status 81  
Steuerstatus 33, 35, 38, 39  
Steuersystem 70  
Steuertabelle 14  
Steuerumschaltung 27, 83  
Stornieren 25, 26, 46  
Stornieren 27, 61  
Stündlicher Bericht 92

## T

Täglicher Verkauf X 20  
Täglicher Verkauf Z 20  
Täglicher Verkaufsbericht X 88  
Täglicher Verkaufsbericht Z 47, 88  
Täglicher X-Bericht 89  
Täglicher Z-Bericht 17, 90  
Tastatur 20  
Tastaturanordnung 87  
Taste für doppelte Buchstabengröße 63, 64  
Tastenfunktionsprogramm 78  
Tastensignalton 71  
Textabruf 27, 57, 69, 84  
Thermo-Papier 11  
Tringeld 27, 60

## U

Übungsverkäufer 84  
Umschalttaste 63  
Unterwarengruppe 27

## V

Verkäufer 48  
Verkäuferfunktion 74  
Verkäufername 67  
Verkäufernummer 24, 26, 48, 85  
Verkäuferunterbrechung 58, 74  
Verknüpfung 80  
Voreingestellter Preis 34  
Voreingestellter Steuerstatus 34  
Vorschub 24

## W

Währungswechsel 26, 50, 73, 83  
Walze 11  
Warengruppe 25, 26, 31, 66, 78, 79, 88  
Warengruppebericht 47  
Warengruppennummer 26, 32  
Warengruppen-Umschaltung 26, 32  
Warenzischensumme 26, 83  
Wasserzeichen 16  
Wechselgeld 31  
Werbemeldung 28  
Wiederholung 23, 31, 36

## X

X2/Z2-Betriebsart 20, 94  
X-Betriebsart 20, 88

## Z

Z-Betriebsart 20, 88  
Zeicheneingabetaste 63, 64  
Zeichentastatur 63  
Zeit 30  
Zeiteinstellung 13  
Zuordbare Funktion 26  
Zutat/Zubereitung 59, 78  
Zwischensumme 24, 27, 31, 83

# CASIO®

**Copyright ©2008 CASIO Europe GmbH**  
D-22848 Norderstedt, Bornbarch 10  
Internet: [www.kassen.casio.de](http://www.kassen.casio.de)  
Internet: [www.casio-b2b.com](http://www.casio-b2b.com)  
E-Mail: [kassen@casio.de](mailto:kassen@casio.de)

Druckfehler und Irrtümer Vorbehalten  
Alle Rechte vorbehalten  
Nachdruck verboten  
M4308