

ELEKTRONISCHE REGISTRIERKASSE

SE-S2000

BESTEN DANK
IHR KASSEN BON
KOMMEN SIE BALD WIEDER!

LEBENSMITTEL

MILCH

K. B. Z.

TIEFKÜHLKOST

DELIKATESSEN

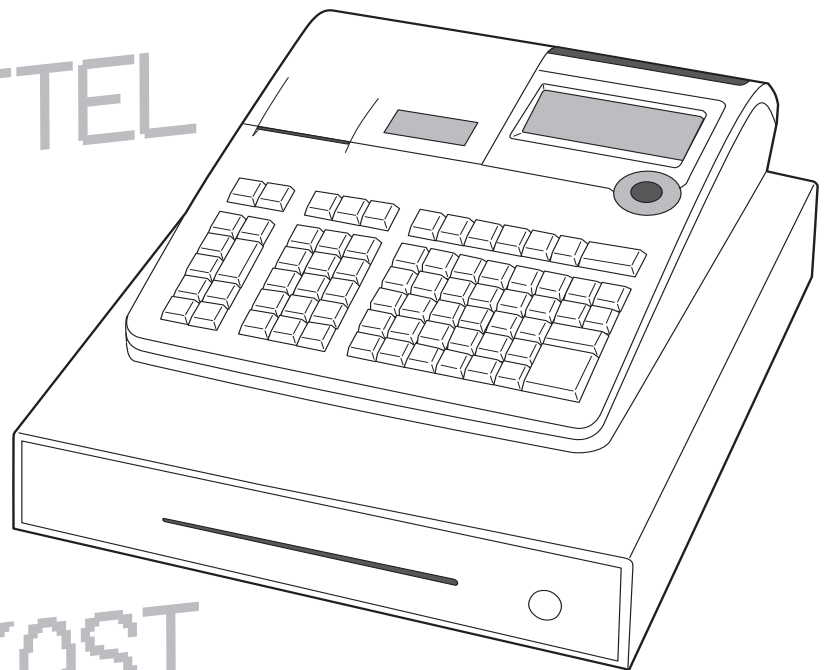

BEDIENUNGSANLEITUNG

CASIO®

Einleitung & Inhalt

Wichtig !

Ihre neue Registrierkasse wurde vor Versand sorgfältig geprüft, um einen korrekten Betrieb zu gewährleisten. Sicherheitsvorrichtungen sorgen dafür, dass es nicht zu einem Ausfall aufgrund von Bedienfehlern oder falscher Handhabung kommt. Damit ein jahrelanger, störungsfreier Betrieb gewährleistet ist, sollten jedoch folgende Punkte für die Handhabung der Registrierkasse beachten werden.

Niemals die Registrierkasse an einem Ort aufstellen, wo sie direktem Sonnenlicht, hoher Feuchtigkeit, Wasser oder anderen Flüssigkeiten sowie hohen Temperaturen (in Nähe einer Heizung) ausgesetzt ist.

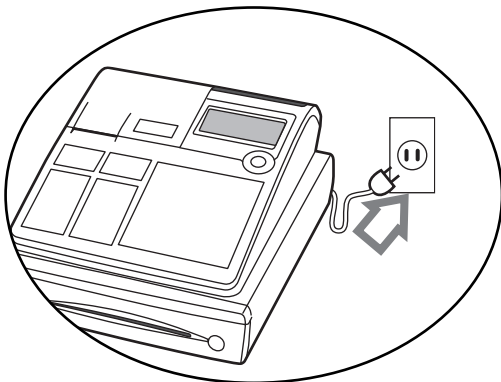

Niemals die Registrierkasse benutzen, wenn Ihre Hände naß sind.

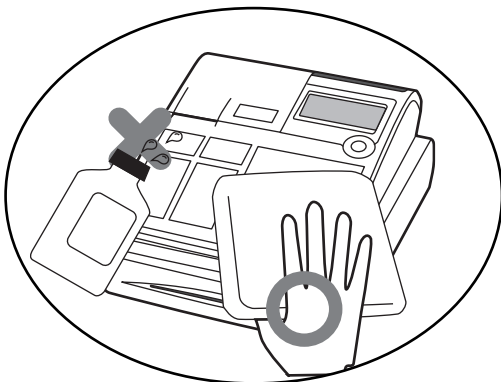

Versuchen Sie niemals das Innere der Registrierkasse zu öffnen oder selbst Reparaturen auszuführen. Bringen Sie Ihre Registrierkasse für Reparaturen zu einem autorisierten CASIO Händler.

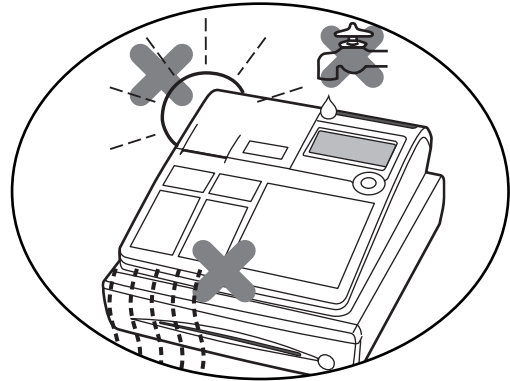

Prüfen Sie unbedingt den Aufkleber an der Seite der Registrierkasse, ob die Spannung der Stromversorgung Ihrer Region entspricht.

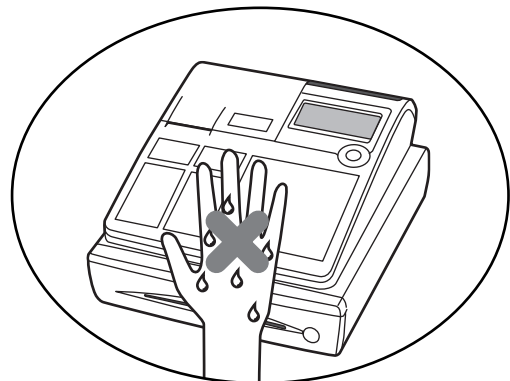

Für Reinigung des Gehäuses der Registrierkasse, ein weiches, trockenes Tuch verwenden. Verwenden Sie niemals Benzol, Verdünner oder andere flüchtige Mittel.

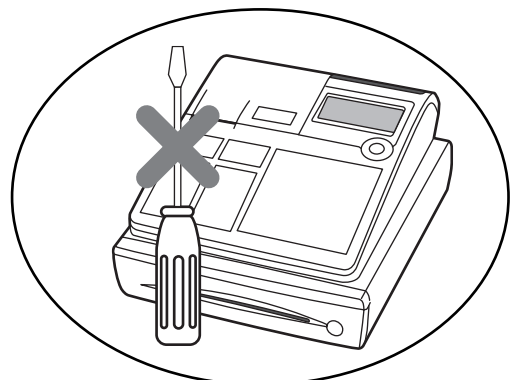

Willkommen an der CASIO Registrierkasse!

Herzlichen Glückwunsch zur Wahl einer elektronischen Registrierkasse von CASIO, die für jahrelangen und zuverlässigen Betrieb konstruiert wurde.

Die Bedienung einer CASIO Registrierkasse ist einfach und kann ohne spezielles Training gemeistert werden. Alles Wissenswertes ist in dieser Anleitung enthalten; halten Sie daher diese Anleitung für Nachschlagzwecke bereit. Falls Fragen über Punkte auftauchen sollten, die nicht in dieser Anleitung behandelt werden, wenden Sie sich bitte an Ihren CASIO Fachhändler.



Hersteller:
 CASIO® COMPUTERT CO.,LTD.
 6-2, Hon-machi 1-chome, Shibuya-ku, Tokyo 151-8543, Japan
 Vertretung in der Europäischen Union:
 CASIO® EUROPE GmbH
 Bornbarch 10, 22848 Norderstedt Germany

Bitte bewahren Sie alle Informationen für spätere Referenz auf.

Zur Trennung vom Netz ist der Netzstecker aus der Steckdose zu ziehen, welche sich in der Nähe des Gerätes befinden muss und leicht zugänglich sein soll.



Diese Makierung trifft nur auf EU-Länder zu.

Einleitung & Inhalt

Sicherheitsmaßnahmen

- Um dieses Produkt sicher und richtig verwenden zu können, lesen Sie diese Bedienungsanleitung aufmerksam durch, und halten Sie die beschriebenen Bedienungsvorgänge ein.
Nach dem Lesen der Anleitung, bewahren Sie diese für spätere Nachschlagzwecke sorgfältig auf. Bewahren Sie alle Informationen für spätere Referenz sorgfältig auf.
- Beachten Sie immer die unter Warnung und Vorsicht an dem Produkt angegebenen Informationen.

Über die Icons

In dieser Anleitung werden verschiedene Icons verwendet, um sicheren Betrieb dieses Produktes hervorzuheben und Verletzungen des Kassierers und anderen Personen sowie Sachschäden und Beschädigungen dieses Produktes zu vermeiden. Diese Icons und Definitionen sind nachfolgend aufgeführt.



Zeigt an, dass ernsthafte Verletzungs- und Todesgefahr vorliegt, wenn falsch verwendet.



Zeigt an, dass Verletzungs- und Beschädigungsgefahr vorliegt, wenn falsch verwendet.

Beispiele für die Icons

Um die Risiken und möglichen Beschädigungen anzuzeigen, werden folgende Typen von Icons verwendet.



Das Symbol des gleichseitigen Dreiecks \triangle schließt Warnsymbole ein. In diesem gleichseitigen Dreieck ist der eigentliche Typ der Vorsichtsmaßnahme dargestellt (in diesem Beispiel: Stromschlaggefahr).



Das Kreissymbol mit der durchgehenden diagonalen Linie \otimes zeigt an, dass etwas verboten ist (in diesem Beispiel: Demontage ist verboten).



Das schwarze Kreissymbol \bullet gibt eine Information an, die ausgeführt werden muss. In diesem Symbol ist der Typ des tatsächlichen auszuführenden Vorganges aufgeführt (in diesem Beispiel: der Netzstecker ist von der Netzdose abzuziehen).



Warnung!

Handhabung der Registrierkasse



Sollte es jemals zu Fehlbetrieb der Registrierkasse kommen, sollte diese Rauch oder ungewöhnlichen Geruch entwickeln, oder sollte ein anderer nicht normaler Zustand auftreten, schalten Sie sofort die Stromversorgung aus, und ziehen Sie den Netzstecker von der Netzdose ab. Fortgesetzte Verwendung unter diesen Bedingungen führt zu Feuer- und Stromschlaggefahr.

- Wenden Sie sich an einen CASIO-Kundendienst.
-



Stellen Sie niemals mit Flüssigkeiten gefüllte Behälter in der Nähe der Registrierkasse ab, und achten Sie darauf, dass keine Fremdkörper in die Registrierkasse eindringen. Sollten jemals Wasser oder Fremdkörper in das Innere der Registrierkasse gelangen, schalten Sie sofort die Stromversorgung aus, und ziehen Sie den Netzstecker von der Netzdose ab. Fortgesetzte Verwendung unter diesen Bedingungen führt zu Kurzschluss-, Feuer- und Stromschlaggefahr.

- Wenden Sie sich an einen CASIO-Kundendienst.
-



Sollten Sie jemals die Registrierkasse fallen lassen oder beschädigen, schalten Sie sofort die Stromversorgung aus, und ziehen Sie den Netzstecker von der Netzdose ab. Fortgesetzte Verwendung unter diesen Bedingungen führt zu Kurzschluss-, Feuer- und Stromschlaggefahr.

- Versuchen Sie niemals Reparaturen selbst auszuführen, da dies äußerst gefährlich ist.

Wenden Sie sich an einen CASIO-Kundendienst.



Versuchen Sie niemals ein Zerlegen oder Modifizieren der Registrierkasse. An bestimmten Komponenten im Inneren der Registrierkasse liegt Hochspannung an, sodass Feuer- und Stromschlaggefahr besteht.

- Wenden Sie sich an einen CASIO-Kundendienst. Um alle Reparatur- und Wartungsarbeiten ausführen zu lassen.

 **Warnung !**

Netzstecker und Netzdose



Verwenden Sie nur eine geeignete Netzdose (100 V bis 240 V). Die Verwendung einer Netzdose mit unterschiedlicher Spannung führt zu Fehlbetrieb sowie Feuer. Und Stromschlaggefahr. Falls die Netzdose überlastet wird, kommt es zu Überhitzungs- und Feuergefahr.



Achten Sie darauf, dass der Netzstecker bis zum Anschlag in der Netzdose eingesteckt ist. Ein loser Netzstecker führt zu Stromschlag-, Überhitzungs- und Feuergefahr.

- Verwenden Sie niemals die Registrierkasse mit beschädigtem Netzstecker. Schließen Sie den Netzstecker auch niemals an eine lockere Netzdose an.
-



Verwenden Sie ein trockene Tuch, um den an den Kontakten des Netzsteckers angesammelten Staub zu entfernen. Feuchtigkeit kann zu schlechter Isolation und damit zu Stromschlaggefahr führen, wenn der Staub an den Kontakten des Netzsteckers verbleibt.

Niemals Reinigungsmittel für Reinigung des Netzkabels verwenden, besonders den Stecker und die Steckerbuchse.



Achten Sie darauf, dass das Netzkabel und der Netzstecker nicht beschädigt werden, und versuchen Sie niemals eine Modifikation dieser Teile. Fortgesetzte Verwendung mit einem beschädigten Netzkabel kann zu Verschlechterung der Isolation, Freilegung der internen Drähte und Kurzschluss führen, wodurch es zu Stromschlag- und Feuergefahr kommt.

- Wenden Sie sich an einem CASIO-Kundendienst, wenn Reparatur- oder Wartungsarbeiten am Netzkabel oder Netzstecker ausgeführt werden müssen.
-

 **Vorsicht !**



Stellen Sie die Registrierkasse niemals auf einer instabilen oder schrägen Fläche ab. Anderenfalls kann die Registrierkasse, besonders wenn die Schublade geöffnet wird, herunter fallen, wodurch es zu Fehlbetrieb sowie Feuer- und Stromschlaggefahr kommen kann.



Stellen Sie die Registrierkasse nicht an folgenden Stellen auf.

- Bereiche, in welchen die Registrierkasse hoher Luftfeuchtigkeit oder starker Staubentwicklung bzw. heißer oder kalter Luft ausgesetzt wird.
 - Bereiche mit direkter Sonneneinstrahlung, in einem geschlossenen Kraftfahrzeug oder an einem Ort mit sehr hohen Temperaturen.
-

Die obigen Bedingungen können zu Fehlbetrieb sowie Feuergefahr führen.



Biegen Sie das Netzkabel niemals übermäßig ab, achten Sie darauf, dass dieses nicht zwischen Tisch und Möbeln eingeklemmt wird, und stellen Sie niemals schwere Gegenstände auf dem Netzkabel ab. Anderenfalls kann das Netzkabel beschädigt oder kurzgeschlossen werden, wodurch Feuer- und Stromschlaggefahr verursacht werden können.



Fassen Sie immer den Netzstecker an, wenn Sie diesen von der Netzdose abtrennen. Ziehen Sie niemals direkt an dem Netzkabel, da dieses sonst beschädigt wird oder kurzgeschlossen werden kann, wodurch es zu Feuer- und Stromschlaggefahr kommt.



Berühren Sie niemals den Netzstecker mit nassen Händen. Anderenfalls besteht Stromschlaggefahr. Ziehen Sie niemals direkt an dem Netzkabel, da dies sonst beschädigt oder kurzgeschlossen werden kann, wodurch es zu Feuer- und Stromschlaggefahr kommt.

Niemals den Druckerkopf, die Walze oder die Schneidvorrichtung berühren.

Einleitung & Inhalt

Einleitung & Inhalt	2
Wollen wir beginnen	10
1. Setzen Sie die zwei Speicherschutzbatterien und die Papierrollen ein	10
2. Setzen Sie den Kasenbon/Journalstreifen ein.	11
3. Schließen Sie die Registrierkasse an eine Netzdose an.	13
4. Stecken Sie den mit "PGM" markierten Betriebsartenschlüssel in den Betriebsarten- schalter.	13
5. Drehen Sie den Betriebsartenschalter auf die Position "PGM".	13
6. Stellen Sie das Datum ein.	13
7. Stellen Sie die Zeit ein.	13
8. Steuertabelle programmieren.....	14
9. Einstellung für Wasserzeichen auf Kassenbon.	16
10. Für Australische GST-Steuer	16
11. Programmieren eines Einheitspreises für Warengruppe	17
12. Programmieren eines Einheitspreises für PLUs	17
13. Programmieren für Nachlässe	17
14. Ausdrucken des täglichen RESET-Verkaufsberichts.	17
15. Fortgeschrittene Operationen und Einstellungen	18
16. Ausdrucken von Berichten	18
17. Störungsbeseitigung.....	18
Vorstellung der Registrierkasse	20
Allgemeine Anleitung.....	20
Papierrolle	20
Betriebsartenschlüssel	20
Schublade.....	20
Schubladenschloss/Schubladenschlüssel.....	20
Magnetplatte.....	20
Betriebsartenschalter.....	21
Einstellung der ausziehbaren Anzeige	21
Anzeige	22
Anzeigetafel.....	22
Hauptanzeige	22
Kundenanzeige.....	22
Tastatur	24
Grundlegende Operationen und Einstellungen	26
Ablesen der Druckausgaben	26
Verwendung Ihrer Registrierkasse.....	27
Vor den Geschäftsstunden	28
Prüfung von Zeit und Datum	28
Anzeigen und Löschen von Datum/Zeit.....	28
Vorbereitung für Wechselgeldmünzen	28
Vorbereitung und Verwendung der Warengruppentasten.....	29
Registrieren der Warengruppentasten	29
Programmieren der Warengruppentasten.....	31
Programmieren eines Einheitspreises für jede Warengruppe.....	31
Programmieren des Steuerberechnungsstatus für jede Warengruppe	31
Programmieren der Höchstbetrag-Begrenzung für jede Warengruppe.....	31
Registrieren der Warengruppentasten durch Programmieren von Daten.....	32
Voreingestellter Preis.....	32
Voreingestellter Steuerstatus.....	32
Aussperrung der Höchstbetrag-Begrenzung	32
Vorbereitung und Verwendung von PLUs.....	33
Programmieren der PLUs	33
Programmieren eines Einheitspreises für jeden PLU.....	33

Programmieren des Steuerberechnungstatus für jeden PLU.....	33
Registrieren von PLUs	34
Vorbereitung und Verwendung von Nachlässen.....	36
Programmierung von Nachlässen.....	36
Registrieren von Nachlässen	36
Nachlass für Posten und Zwischensummen	36
Vorbereitung und Verwendung von Reduzierungen	37
Programmieren von Reduzierungen	37
Programmieren des voreingestellten Reduzierungsbetrags	37
Registrierung von Reduzierungen.....	37
Reduzierung für Posten und Zwischensumme.....	37
Registrierung von Kredit- und Scheckzahlungen.....	38
Scheck.....	38
Kredit	38
Kredit	38
Gemischte Bezahlung (Bargeld und Scheck).....	38
Registrierung von Euro und örtlicher Währung.....	39
Registrieren von zurückgegebenen Artikeln in der REG-Betriebsart.....	40
Registrierung von zurückgegebenen Artikeln in der RF-Betriebsart.....	40
Registrierung von Einzahlungen.....	41
Registrierung von Auszahlungen	41
Registrierung für Nichtverkauf	41
Berichtigungen in einer Registrierung.....	42
Berichtigung eines Postens, den Sie eingegeben aber noch nicht registriert haben	42
Berichtigung eines eingegebenen und bereits registrierten Postens	43
Stornieren aller Posten in einer Transaktion	44
Ausdrucken des täglichen RESET-Verkaufsberichts	45
Fortgeschrittene Operationen	46
Verwendung der Verkäuferfunktionen.....	46
Einstellung der Verkäuferfunktionen	46
An- und Abmeldung des Verkäufers.....	46
Verkäufernummertaste	46
Einzelposten-Bargeldverkäufe.....	47
Währungswechselfunktion.....	48
Registrierung von Fremdwährung.....	48
Gesamter übergebener Betrag in Fremdwährung.....	48
Übergebener Geldbetrag teilweise in Fremdwährung.....	49
Prämie	50
Gutschein.....	50
Ausdrucken der Mehrwertsteuer-Einzelheiten.....	51
Programmieren von Warengruppe/PLU-Beschreibungen und voreingestellter Meldungen in der Liste	52
Wahl und Einstellung der Warengruppen/PLU-Beschreibungen in der Liste.....	52
Wahl und Einstellung der voreingestellten Kassenbonnmeldungen und des Grafiklogog in der Liste	52
Ausdruckbeispiel für Abrufmeldung und –grafik.....	52
Manuelle Zeicheneingabe.....	53
Eingabe von Zeichen	53
Verwendung der Zeichentastatur	53
Eingabe von Zeichen durch Mehrfachanschlag.....	54
Programmieren von Beschreibungen und Meldungen durch Zeicheneingabe.....	55
Programmieren der PLU-Beschreibung	55
Programmieren der Warengruppe/Funktionstasten-Beschreibung	56
Funktionstaste	56
Warengruppentaste	56
Programmieren von Meldungen.....	57

Einleitung & Inhalt

Kassenbon-Meldung.....	57
Programmieren des Verkäufersnamen	57
Verkäufersname	57
Programmierung anderer Beschreibungen	58
Berichtbeschreibung.....	58
Gesamtsumme, Sonderzeichen	59
Berichttitel.....	59
Programm für Maschinenmerkmale.....	60
Allgemeines Steuerprogramm.....	60
Programmiervorgang.....	60
Programmdatei (durch Adressencode).....	60
Adressencode 02 (Maschinennummer).....	60
Adressencode 03 (fortlaufende Nummer).....	60
Adressencode 04 (Steuersystem, Rundung).....	60
Adressencode 05 (Druckersteuerung für Kassenbon).....	61
Adressencode 06 (Berechnung- & Bedienkontrollfunktion).....	61
Adressencode 08 (Druckersteuerung für Festsummenbericht)	62
Adressencode 10 (Druckersteuerung für steuerpflichtigen Betrag).....	62
Adressencode 14 (Währungswechselsteuerung).....	63
Adressencode 15 (Druckersteuerung für Berichte)	63
Adressencode 16 (Druckersteuerung für Gesamtsumme)	63
Adressencode 17 (Druckersteuerung).....	64
Adressencode 19 (Kassenbonsteuerung)	64
Adressencode 21 (Meldungssteuerung)	64
Adressencode 25 (Eingabeeinschränkungen).....	64
Adressencode 27 (Verkäufersteuerung).....	64
Adressencode 28 (Euro 1).....	65
Adressencode 29 (Euro 2).....	65
Adressencode 30 (Thermodruckersteuerung)	66
Adressencode 34 (Steuerung der Hintergrundbeleuchtung)	66
Programmieren der Tastenfunktion.....	68
Programmieren der Warengruppentaste/PLU (Programmierung für Stapelmerkmale) ...	68
Programmiervorgang.....	68
Programmdatei.....	68
Programmieren für Warengruppentaste/PLU (Programmierung individueller Merkmale)	69
Programmiervorgang.....	69
Programmdatei (durch Adressencode).....	70
Programmieren der Transaktionstaste	71
Programmiervorgang.....	71
Programmdatei.....	71
Programmieren für Verkäufer.....	74
Programmierung für Verkäufersnummer, Schecknummer	74
Andere Programmierungen für Verkäufer.....	74
Ausdrucken der Auslese/Rückstellberichte.....	76
Ausdrucken der individuellen Warengruppen, des PLU-Ausleseberichts	76
Ausdrucken der täglichen Ausleseberichte	77
Ausdrucken der täglichen Rückstellberichte (außer Bargeldscheck).....	78
Beispiel für Auslese/Rückstellbericht	79
Ausdrucken des Auslese/Rückstellberichts der periodischen Verkäufe 1/2	82
Auslesen des Programms der Registrierkasse.....	84
Ausdrucken des Einheitspreis/Satzprogramms (außer PLU).....	84
Ausdrucken des Maschinenprogramms (außer PLU).....	84
Ausdrucken der Tastenbeschreibungs-, Namens- und Meldungsprogramms (außer PLU).....	85
Ausdrucken des PLU-Einheitspreises.....	86
Ausdrucken der PLU-Beschreibung.....	86

Ausdrucken des PLU-Programms.....	86
Störbeseitigung	88
Wenn es zu einem Fehler kommt	88
Wenn die Registrierkasse nicht arbeitet	90
Aufhebung einer Maschinenverriegelung	90
Bei Stromausfall.....	91
Wenn das L-Symbol auf der Anzeige erscheint.....	91
Wartung durch den Anwender und Optionen	92
Austauschen des Journalstreifens.....	92
Austauschen der Kassenbon-Papierrolle	93
Optionen	93
Technische Daten	94
Index	95

Wollen wir beginnen

Dieser Abschnitt zeigt, wie die Registrierkasse eingestellt und betriebsbereit gemacht wird. Lesen Sie bitte diesen Abschnitt durch, auch wenn Sie schon früher eine Registrierkasse benutzt haben.

1. Setzen Sie die zwei Speicherschutzbatterien und die Papierrollen ein

Setzen Sie die zwei Speicherschutzbatterien ein



Druckerdeckel

1. Nehmen Sie den Druckerdeckel ab, und öffnen Sie den Walzenarm (Kassenbonseite).

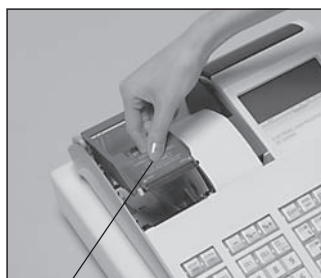

Walzenarm



Batteriefachdeckel

2. Nehmen Sie den Batteriefachdeckel ab.



3. Achten Sie auf die (+) und (-) Markierungen im Batteriefach. Setzen Sie zwei neue alkalische Batterien so ein, dass ihre positiven (+) und negativen (-) Enden in die markierten Richtungen weisen.



Keine Batterie ist in den Zusatzgeräten eingeschlossen.

4. Bringen Sie den Batteriefachdeckel wieder an.

5. Schließen Sie den Walzenarm, und bringen Sie den Druckerdeckel wieder an.

Wichtig!

Diese Batterien schützen die im Speicher Ihrer Registrierkasse gespeicherten Informationen bei Stromausfall oder wenn Sie den Netzstecker ziehen. Setzen Sie daher unbedingt diese Batterien ein.

WARNUNG !

- Versuchen Sie niemals die mit der Registrierkasse mitgelieferten Batterien aufzuladen.
- Setzen Sie Batterien keiner direkten Wärme aus, schließen Sie diese nicht kurz, und zerlegen Sie die Batterien nicht.

Halten Sie die Batterien außerhalb der Reichweite von Kleinkindern. Falls Ihr Kind eine Batterie verschlucken sollte, suchen Sie sofort einen Arzt auf.

2. Setzen Sie den Kassenbon/Journalstreifen ein.

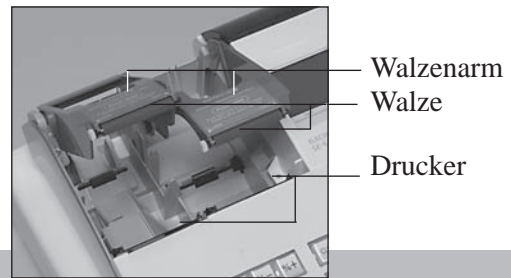

Wichtig!

Nehmen Sie die Druckkopfschutzfolie von dem Drucker ab, und schließen Sie den Walzenarm.

Vorsicht! (bei Handhabung des Thermopapiers)

- Berühren Sie niemals den Druckkopf und die Walze.
- Packen Sie das Thermopapier unmittelbar vor der Verwendung aus.
- Vermeiden Sie Hitze und direkte Sonneneinstrahlung.
- Vermeiden Sie staubige und feuchte Orte für die Lagerung.
- Kratzen Sie nicht auf dem Papier.
- Bewahren Sie das bedruckte Papier nicht unter folgenden Bedingungen auf:
Hohe Luftfeuchtigkeit und Temperatur/direkte Sonneneinstrahlung/Kontakt mit Kleber, Verdünnern oder Radiergummi.

Wollen wir beginnen

Einsetzen der Kassenbon-Papierrolle



Schritt 1

Nehmen Sie den Druckerdeckel ab.



Schritt 4

Führen Sie das vordere Ende des Papierstreifens über den Drucker.



Schritt 2

Öffnen Sie den Walzenarm.



Schritt 5

Schließen Sie langsam den Walzenarm, bis dieser richtig einrastet.



Schritt 3

Achten Sie darauf, dass der Papierstreifen von der Unterseite der Papierrolle abgerollt wird, und setzen Sie die Papierrolle in die Papieraufnahme hinter dem Drucker ein.



Fertigstellung

Bringen Sie den Druckerdeckel wieder an, und führen Sie das vordere Ende des Papierstreifens durch den Papierabschnittschieber. Reißen Sie den überstehenden Papierstreifen ab.

Einsetzen der Journalstreifen-Papierrolle



Schritt 1

Nehmen Sie den Druckerdeckel ab.



Schritt 2

Öffnen Sie den Walzenarm.

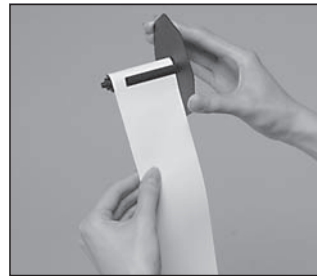

Schritt 7

Führen Sie das vordere Ende des Papierstreifens in die Nut in der Welle der Aufwickelspule ein, und wickeln Sie den Papierstreifen um zwei oder drei Windungen um die Welle.



Schritt 3

Achten Sie darauf, dass der Papierstreifen von der Unterseite der Papierrolle abgerollt wird, und setzen Sie die Papierrolle in die Papieraufnahme hinter dem Drucker ein.



Schritt 8

Bringen Sie die Papierführung der Aufwickelspule wieder an.



Schritt 4

Führen Sie das vordere Ende des Papierstreifens über den Drucker.



Schritt 9

Setzen Sie die Aufwickelspule hinter dem Drucker und über der Papierrolle ein.

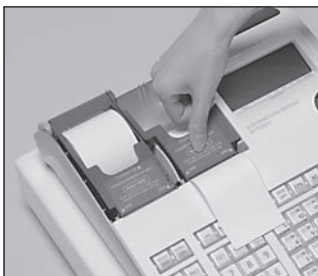

Schritt 5

Schließen Sie langsam den Walzenarm, bis dieser richtig einrastet.



Schritt 10

Während der Installation der Maschine, drücken Sie die **JOURNAL FEED** Taste nach dem Einschalten der Stromversorgung.

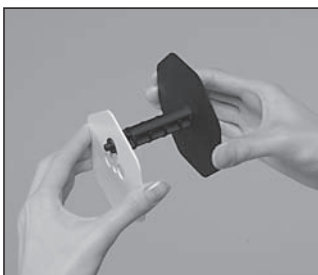

Schritt 6

Entfernen Sie die Papierführung der Aufwickelspule.



Fertigstellung

Bringen Sie den Druckerdeckel wieder an.

3. Schließen Sie die Registrierkasse an eine Netzdose an.

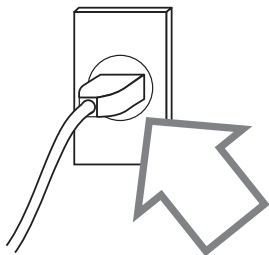

Überprüfen Sie unbedingt den Aufkleber (Nennspannung) an der Seite der Registrierkasse, um sicherzustellen, dass die Nennspannung der Registrierkasse mit der örtlichen Netzspannung übereinstimmt.

4. Stecken Sie den mit "PGM" markierten Betriebsartenschlüssel in den Betriebsartenschalter.

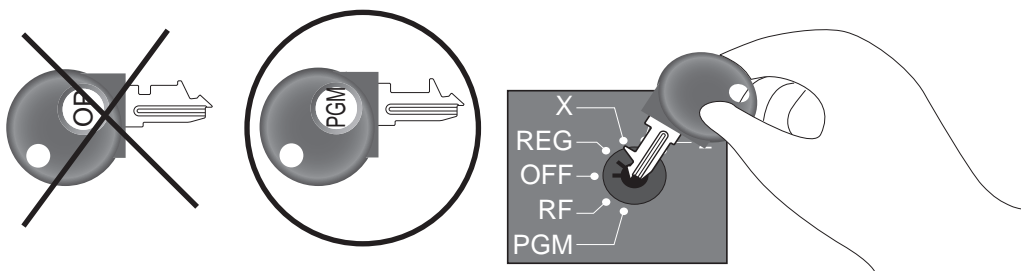

5. Drehen Sie den Betriebsartenschalter auf die Position "PGM".

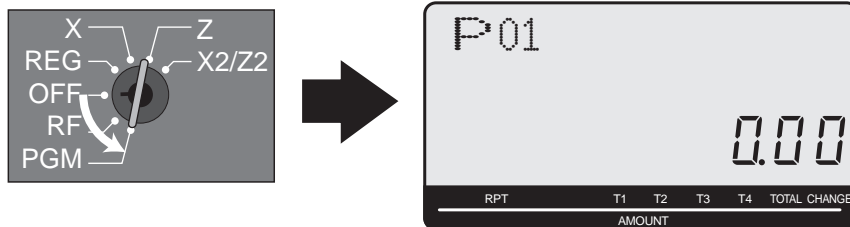

Wenn das Display "Niedrige Batteriespannung" anzeigt, setzen Sie die Speicherschutzbatterien ein (siehe Seite 10).

6. Stellen Sie das Datum ein.

1. Stellen Sie das aktuelle Datum in der Reihenfolge Jahr-Monat-Tag ein, und drücken Sie <X/DATE TIME>
Beispiel: 15. Juni, 2008 ⇒ **0 8 0 6 1 5** DATE TIME
2. Drücken Sie die <C> Taste.
Beispiel: C

7. Stellen Sie die Zeit ein.

1. Stellen Sie die aktuelle Zeit für das 24-Stunden-System ein, und drücken Sie <X/DATE TIME>
Beispiel: 08:30 a.m. ⇒ **0 8 3 0** DATE TIME (9:45 p.m. ⇒ **2 1 4 5** DATE TIME)
2. Drücken Sie die <C> Taste.
Beispiel: C

8. Steuertabelle programmieren

Diese Registrierkasse kann automatisch bis zu vier verschiedene Umsatzsteuern berechnen. Die Umsatzsteuerberechnungen beruhen auf Steuersätzen, sodass Sie die Steuersätze, den Steuertyp (Add-in-Steuer oder Add-on-Steuer). Ebenfalls sind Verfahren für besondere Rundung (nächste Seite) verfügbar, um den Anforderungen für bestimmte Gemeindesteuern zu entsprechen.

Wichtig!

Nachdem Sie die Steuerberechnung programmiert haben, müssen Sie auch individuell spezifizieren, welche Warengruppe (Seite 31) und PLUs (Seite 33) zu besteuern sind.

Programmieren der Steuerberechnungen

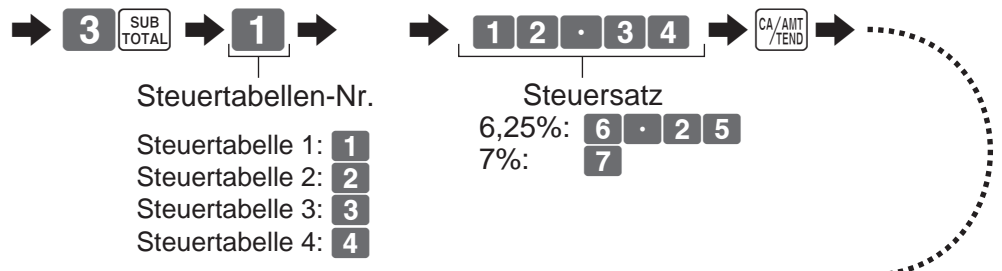
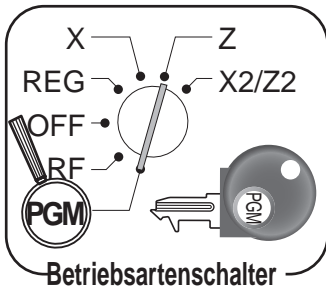

- Steuertabellen-Nr.
- Steuertabelle 1: 1
 - Steuertabelle 2: 2
 - Steuertabelle 3: 3
 - Steuertabelle 4: 4

- Steuersatz
- 6,25%: 6 . 2 5
 - 7%: 7

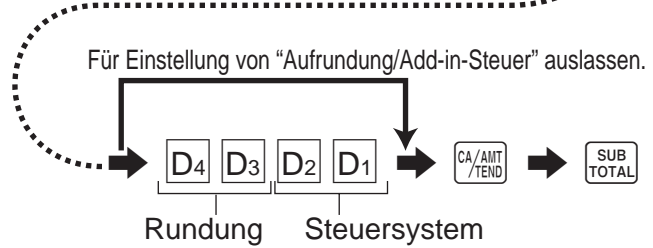

- | | | | |
|--------------|-----|-----------------------------|-----|
| Aufrundung: | 5 0 | Add-in-Steuer: | 0 3 |
| Abschneiden: | 0 0 | Add-on-Steuer: | 0 2 |
| Abrundung: | 9 0 | Singapur Steuer: | 0 4 |
| | | Singapur mit Steuerrundung: | 4 4 |

8. Programmierung der Steuertabelle (über spezielle Rundung)

Neben Abschneiden, Abrunden und Aufrunden können Sie auch "spezielle Rundung" für Zwischensummen und Gesamtsummen spezifizieren. Die spezielle Rundung wandelt die letzte (ganz rechts) Stelle(n) eines Betrags auf "0" oder "5" (oder "00", "25", "50", "75") um, um den Steueranforderungen von bestimmten Gebieten zu entsprechen.

Programmierung für spezielle Rundung

Siehe untere Liste und wählen Sie die für Sie erforderliche Rundung.

Programmiervorgang



IF 1 Rundung	
Letzte 1 Stelle der Zwischensumme	Ergebnis
0 ~ 2	0
3 ~ 7	5
8 ~ 9	10

D₁₀ ~ D₁ = **1 0 0 0 0 0 0 0 0 0 0 0**

Norwegische Rundung	
Letzte 1 Stelle der Zwischensumme	Ergebnis
00 ~ 24	0
25 ~ 74	50
75 ~ 99	100

D₁₀ ~ D₁ = **4 0 0 0 0 0 0 0 0 0 0 0**

Australische Rundung	
Letzte 1 Stelle der Zwischensumme/Wechselgeld	Ergebnis
0 ~ 2	0
3 ~ 7	5
8 ~ 9	10

D₁₀ ~ D₁ = **7 0 0 0 0 0 0 0 0 0 0 0**

IF 2 Rundung	
Letzte 1 Stelle der Zwischensumme	Ergebnis
0 ~ 4	0
5 ~ 9	10

D₁₀ ~ D₁ = **2 0 0 0 0 0 0 0 0 0 0 0**

Singapur Rundung	
Letzte 1 Stelle des Postens, %+, %- Registrierung	Ergebnis
0 ~ 2	0
3 ~ 7	5
8 ~ 9	10

D₁₀ ~ D₁ = **5 3 0 0 0 0 0 0 0 0 0 0**

Südafrika Rundung	
Letzte 1 Stelle der Zwischensumme	Ergebnis
0 ~ 4	0
5 ~ 9	5

D₁₀ ~ D₁ = **8 0 0 0 0 0 0 0 0 0 0 0**

Dänische Rundung	
Letzten 2 Stellen der Zwischensumme/Wechselgeld	Ergebnis
00 ~ 12	00
13 ~ 37	25
38 ~ 62	50
63 ~ 87	75
88 ~ 99	100

D₁₀ ~ D₁ = **3 0 0 0 0 0 0 0 0 0 0 0**

Finnische Rundung	
Letzten 2 Stellen der Zwischensumme/Wechselgeld	Ergebnis
0 ~ 2	0
3 ~ 7	5
8 ~ 9	10

D₁₀ ~ D₁ = **6 0 0 0 0 0 0 0 0 0 0 0**

Neuseeland (A) Rundung	
Letzte 1 Stelle der Zwischensumme/Wechselgeld	Ergebnis
0 ~ 4	0
5 ~ 9	10

D₁₀ ~ D₁ = **9 0 0 0 0 0 0 0 0 0 0 0**

Neuseeland (B) Rundung	
Letzte 1 Stelle der Zwischensumme/Wechselgeld	Ergebnis
0 ~ 5	0
6 ~ 9	10

D₁₀ ~ D₁ = **9 0 0 0 0 0 0 0 0 0 0 1**

- Teilweise übergebene Beträge (Zahlungen): für Dänische Rundung

Die übergebenen Beträge und der Wechselgeldbetrag werden nicht gerundet, wenn der Kunde eine teilweise Zahlung ausführt. Wenn eine teilweise Zahlung zu einem verbleibenden Saldo im Bereich 1 bis 12 führt, wird die Transaktion abgeschlossen, als ob kein verbleibender Saldo vorhanden ist.

- Anzeige und Ausdrucken von Zwischensummen: für Dänische und Australische Rundung

Wenn Sie die **SUB TOTAL** Taste drücken, wird die gerundete Zwischensumme ausgedruckt und am Display angezeigt. Falls die Registrierkasse für die Anwendung eines Add-on-Steuersatzes eingestellt ist, wird der Add-on-Steuerbetrag in die Zwischensumme eingeschlossen, die ausgedruckt und angezeigt wird.

Wichtig!

Wenn Sie die Dänische Rundung verwenden, können Sie die **CA/AMT/TEND** Taste verwenden, um den übergebenen Betrag zu registrieren, dessen letzten (ganz rechten) Stellen 00, 25, 50 oder 75 betragen. Diese Restriktion trifft nicht auf die **CH** und **CHK/TEND** Taste zu.

Wollen wir beginnen

9. Einstellung für Wasserzeichen auf Kassenbon.

Den Betriebsartenschalter auf "PGM" einstellen, <0> oder <1> eingeben und dann <CH>, <ST> drücken.

Beispiel: Kein Wasserzeichen →

0	CH	SUB TOTAL
---	----	--------------

Mit Wasserzeichen →

1	CH	SUB TOTAL
---	----	--------------

10. Für Australische GST-Steuer

1. Drehen Sie den Betriebsartenschalter auf X.
2. Geben Sie 01012001 ein und drücken Sie <ST>.
3. Drücken Sie <CA>. (Wenn Sie diesen Vorgang aufheben wollen, drücken Sie anstatt von <CA> <ST>.)

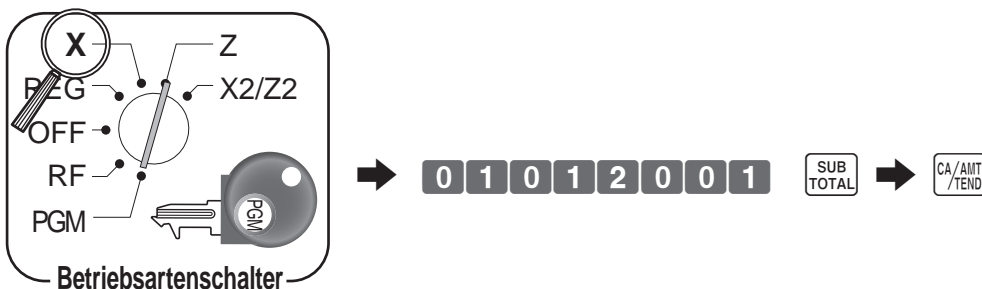

Nach Beendigung dieses Vorgangs wird die Meldung "GST system was changed" auf dem Kassenbon ausgedruckt, und die folgenden Punkte werden ausgeführt:

- ① Das Steuersymbol (*) wird ausgedruckt.
- ② Der steuerpflichtige Betrag wird ausgelassen.
- ③ "GST INCLUDED" wird auf die TX1 Beschreibung eingestellt.
- ④ "TAXABLE AMT" wird auf die TA1 Beschreibung eingestellt.
- ⑤ Die Gesamtsummenzeile wird auch bei direktem (Bar) Verkauf ausgedruckt.
- ⑥ Die Australische Rundung ist eingestellt.
- ⑦ "\$" ist als Währungssymbol eingestellt.
- ⑧ "MOF Message" wird auf dem Kassenbon ausgedruckt.
- ⑨ Die Steuer (10% Steuersatz, Add-in-Steuer, Abrundung) wird auf die Steuertabelle 1 eingestellt.
Keine Daten sind für andere Steuertabellen eingestellt.
- ⑩ Der steuerpflichtige Betrag und der Steuerbetrag ohne TA1/TX1 werden auf dem Bericht nicht ausgedruckt.
- ⑪ Restriktion (auf 0,5) an der letzten Betragsstelle für Bargeldverkäufe, Einzahlungen, Auszahlungen und Gelddeklarationen.

HINWEIS:

Nach Programmierung der Registrierkasse, bei PGM 7 Modus (PGM-Modus ⇒

7	SUB TOTAL
---	--------------

)

6	2	0	0
---	---	---	---

 und

SUB TOTAL	CA/AMT /TEND
--------------	-----------------

 eingeben, für Backup der Programmdateien im internen Permanentenspeicher.

(Dieser Vorgang dauert ca. 30 Sekunden.)

11. Programmieren eines Einheitspreises für Warengruppe

Für eine Warengruppe können Einheitspreise mit maximal 6 Stellen eingestellt werden.
Siehe Seite "32".

Für eine Warengruppe der Steuerberechnungsstatus eingestellt werden.
Siehe Seite "32".

12. Programmieren eines Einheitspreises für PLUs

Für PLUs können Einheitspreise mit maximal 6 Stellen eingestellt werden.
Siehe Seite "33".

Für PLUs kann der Steuerberechnungsstatus eingestellt werden.
Siehe Seite "33".

13. Programmieren für Nachlässe

Bei der Taste für Nachlässe können Prozentwerte von 0,01 – 99,99% eingestellt werden.
Siehe Seite "36".

Bei der Taste für Nachlässe kann der Steuerberechnungsstatus eingestellt werden.
Siehe Seite "36".

14. Ausdrucken des täglichen RESET-Verkaufsberichts.

Nach Geschäftsschluß können Sie den täglichen RESET-Verkaufsbericht ausdrucken.
Siehe Seite "45".

15. Fortgeschrittene Operationen und Einstellungen

Anwendung der Verkäuferfunktion	46
Einzelposten-Bargeldverkauf	47
Währungswechselfunktion	48
Prämie	50
Gutschein.....	50
Ausdrucken der Mehrwertsteuer-Einzelheiten	51
Warengruppe/PLU-Name-Einstellung/Einstellung	52
Voreingestellte Meldung/Grafikeinstellung/Einstellung....	52
Manuelle Zeicheneingabe	53
Programm für Maschinenmerkmale.....	60
Programm für Tastenfunktion	68

16. Ausdrucken von Berichten

Auslesen des Berichts für individuelle Posten ...	76
Auslesen des täglichen Berichts.....	77
PLU Bericht	77
Monatlicher Bericht	77
Stündlicher Bericht	77
Gruppenbericht.....	77
Flash-Bericht.....	77
Täglicher RESET-Bericht.....	78
Regelmäßiger Verkaufsbericht	82
Auslesen des Programmberichts	84

17. Fehlersuche

E-Symbol wird angezeigt.....	88
Schublade öffnet sich nicht	89
L-Symbol wird angezeigt.....	91
Austauschen des Kassenbon/Journalstreifens	92, 93



Vorstellung der Registrierkasse

Allgemeine Anleitung

Dieser Abschnitt der Anleitung stellt Ihnen die Registrierkasse vor gibt Ihnen eine allgemeine Beschreibung der verschiedenen Teile.

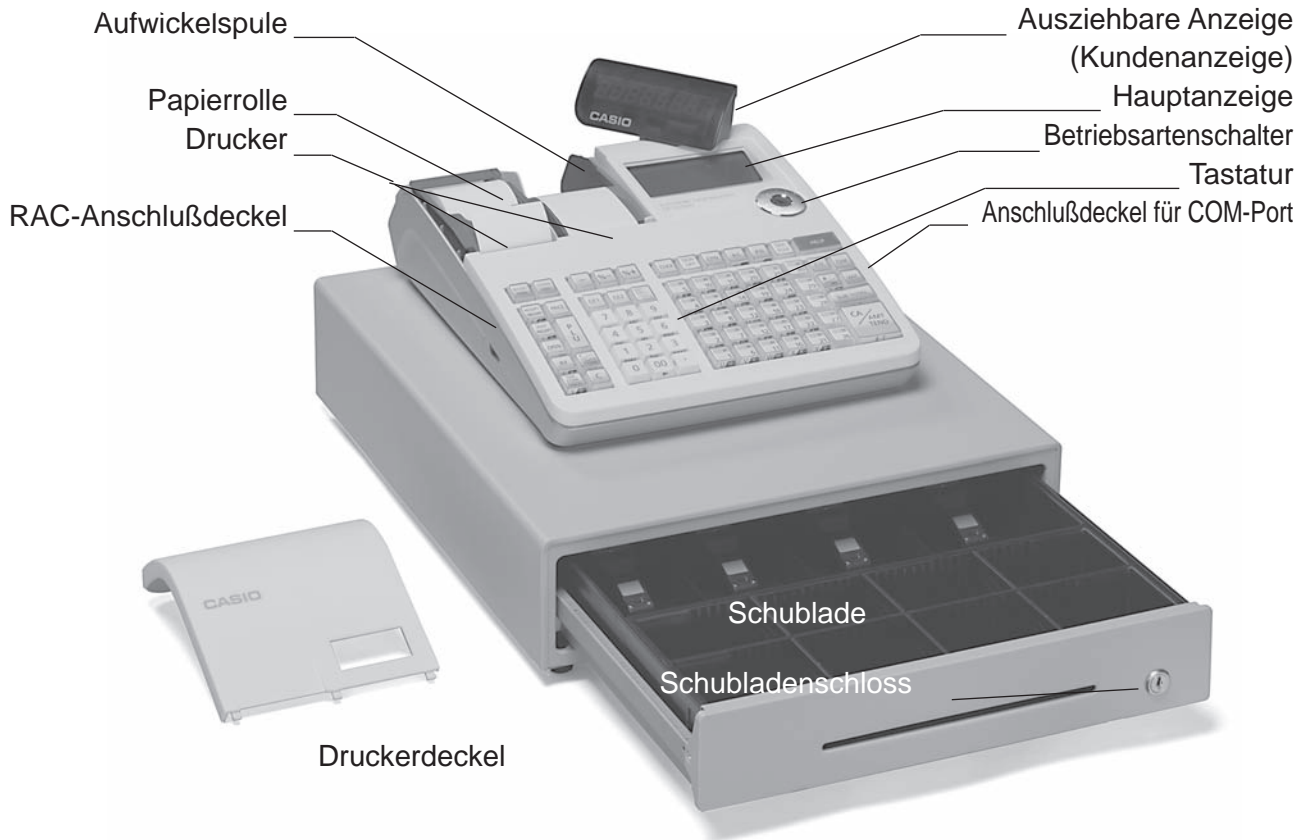

Papierrolle

Sie können die Papierrolle für das Ausdrucken der Kassensbons und des Journalstreifens verwenden (Seite 11 – 12).

Betriebsartenschlüssel

Es gibt zwei Typen von Betriebsartenschlüssel: Programmierschlüssel (markiert mit "PGM") und Bedienerschlüssel (markiert mit "OP"). Mit dem Programmierschlüssel kann der Betriebsartenschalter auf jede Position gestellt werden, wogegen der Bedienerschlüssel nur die Wahl der Positionen **REG** und **OFF** gestattet.

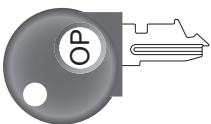

Bedienerschlüssel

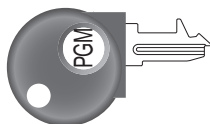

Programmierschlüssel

Schublade

Die Schublade öffnet sich automatisch, wenn Sie eine Registrierung abschließen oder einen Auslese- bzw. Rückstellbericht ausgeben. Die Schublade öffnet sich nicht, wenn sie mit dem Schubladenschlüssel verschlossen ist.

Schubladenschloss/Schubladenschlüssel

Verwenden Sie den Schubladenschlüssel, um die Schublade zu verriegeln oder entriegeln.

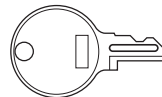

Schubladenschlüssel

Magnetplatte

Sie können an dieser Platte von Kunden erhaltene Notizen anheften.

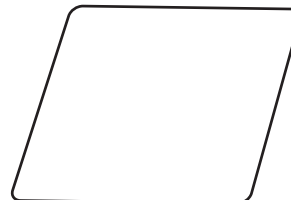

Betriebsartenschalter

Verwenden Sie den Betriebsartenschlüssel, um die Position des Betriebsartenschalters zu verstellen und die gewünschte Position zu wählen.

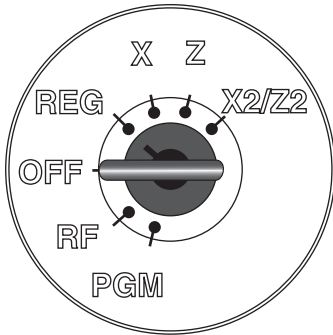

Betriebsarten- schalter	Betriebsartbezeichnung	Beschreibung
X2/Z2	Regelmäßiges Auslesen/ Rückstellen für Verkauf	Für Erhalt regelmäßiger Verkaufsberichte, ohne die gesamten Daten zurückzustellen oder während Rückstellung der gesamten Daten.
Z	Rückstellen für täglichen Verkauf	Für Erhalt der täglichen Berichte, während Rückstellung (Löschung) der gesamten Daten.
X	Auslesen für täglichen Verkauf	Für Erhalt der täglichen Berichte, ohne Rückstellung (Löschung) der gesamten Daten.
REG	Registrieren	Wird für normale Registrierung verwendet.
OFF	Bereitschaft	Bereitschaft der Registrierkasse.
RF	Rückzahlung	Wird für die Registrierung von Rückzahlungen verwendet.
PGM	Programm	Wird für das Programmieren der Registrierkasse verwendet.

Einstellung der ausziehbaren Anzeige

1. Heben Sie die Einheit an, bis diese stoppt.

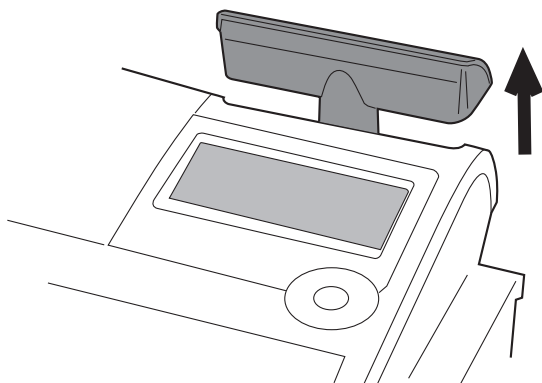

2. Drehen Sie die Einheit.

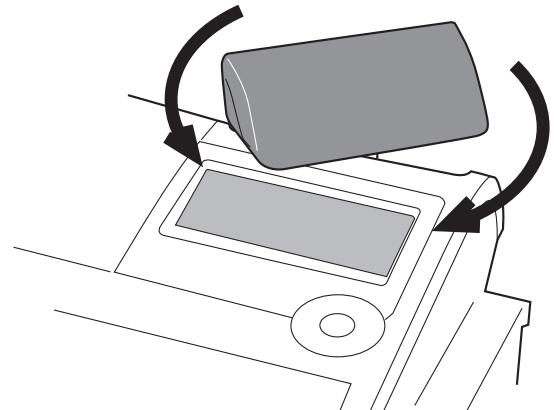

Vorstellung der Registrierkasse

Anzeige

Anzeigetafel

Hauptanzeige

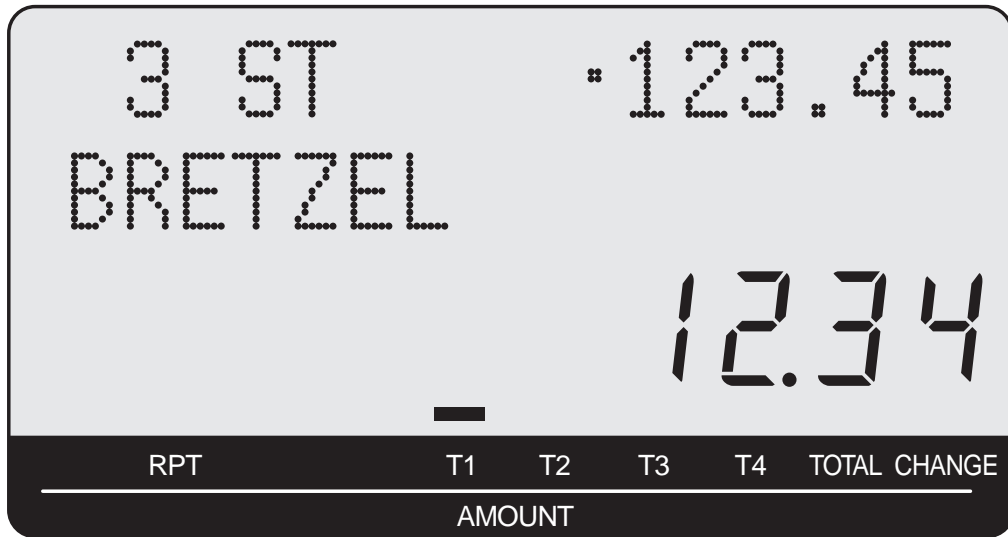

Kundenanzeige

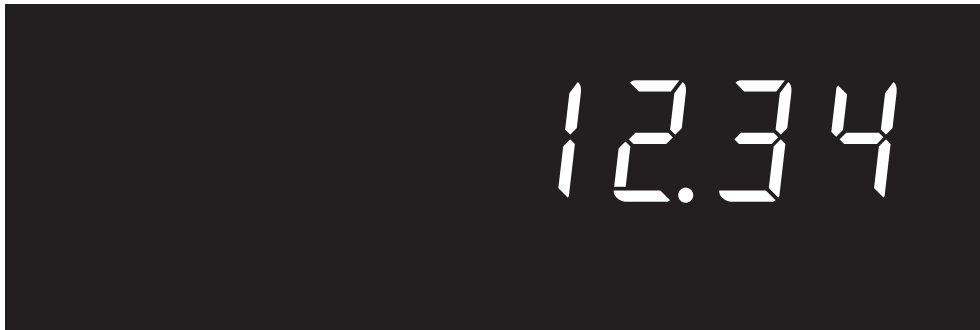

Anzeigen

Hauptanzeige

(alphanumerische + numerische Anzeige)

Postenregistrierung (nach Warengruppe/PLU)

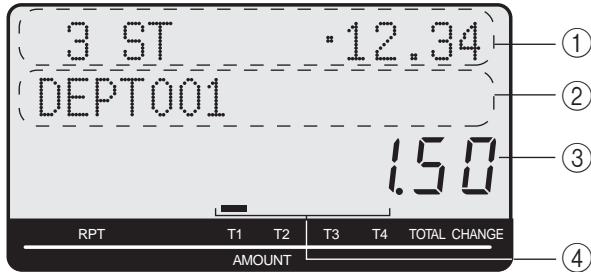

Ausziehbare Kundenanzeige

(numerische Anzeige)



Wiederholte Registrierung

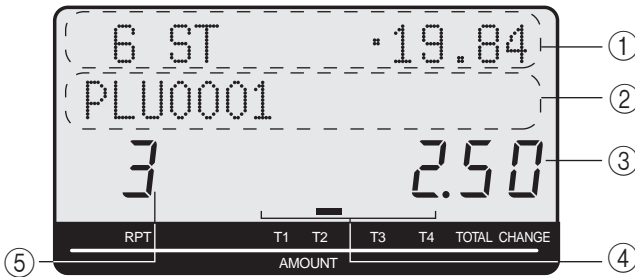

Summierungsoperation

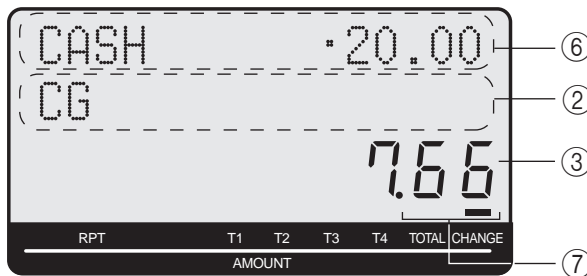

① Postenzählung und Zwischensumme

Dieser Teil der Anzeige zeigt die Anzahl der verkauften Posten sowie die Zwischensumme an.

② Posten/Tasten/Wechselgeldbeschreibung

Wenn Sie einen Posten oder eine Taste registrieren, erscheint hier die Posten/Tasten/Wechselgeldbeschreibung. Die Betriebsbeschreibung wird hier ebenfalls angezeigt.

③ Betrag/Menge

Dieser Teil der Anzeige zeigt die Geldbeträge an, kann aber auch verwendet werden, um die aktuelle Zeit anzuzeigen. (Das aktuelle Datum wird in der alphanumerischen Anzeige angezeigt.)

④ Statusanzeigen für steuerpflichtige Posten

Wenn Sie einen steuerpflichtigen Posten registrieren, leuchtet die entsprechende Anzeige auf.

⑤ Anzahl der Wiederholungen

Jedesmal, wenn Sie eine wiederholte Registrierung ausführen (Seite 29,34), erscheint hier die Anzahl der Wiederholungen.

Beachten Sie, dass für die Anzahl der Wiederholungen nur eine Stelle angezeigt wird. Diese bedeutet, dass "5" gleich 5, 15 oder sogar 25 Wiederholungen bedeuten kann.

⑥ Übergabender Betrag

Wenn Sie Betrieb für erhaltenen Betrag ausführen, erscheint hier der eingegebene Wert.

⑦ Gesamtsummen/Wechselgeldanzeigen

Wenn die TOTAL-Anzeige aufleuchtet, ist der angezeigte Wert der Gesamtgeldbetrag oder Zwischensummenbetrag.







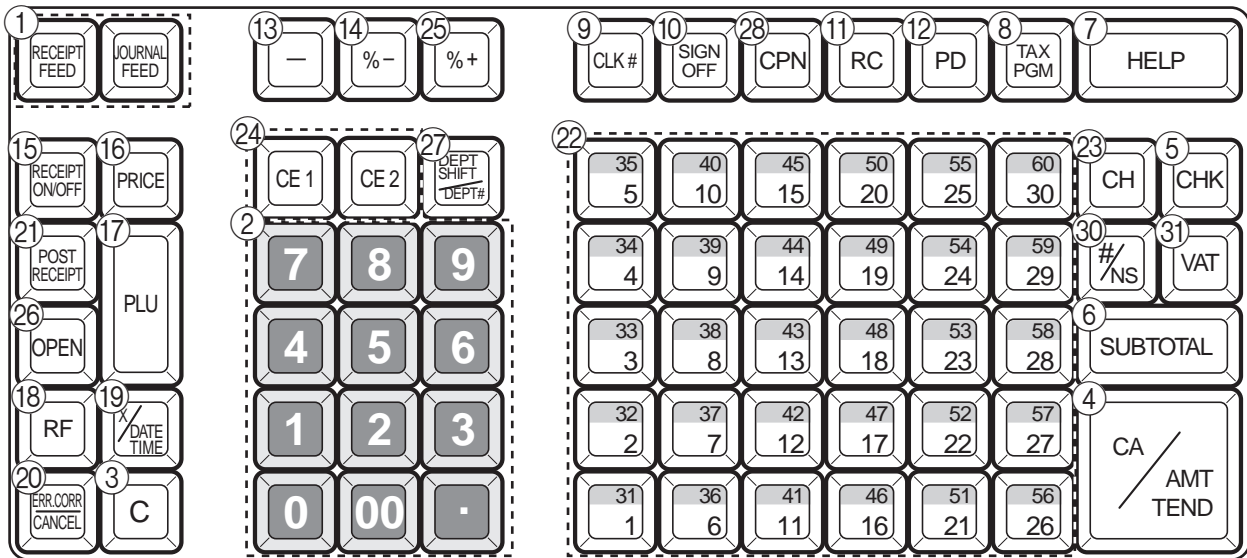











Wenn die CHANGE-Anzeige aufleuchtet, ist der angezeigte Wert das zurückzugebene Wechselgeld.

Vorstellung der Registrierkasse

Tastatur



- ① **Papiererschubtaste** Halten Sie diese Taste gedrückt, um den Papiererschub des Druckers zu betätigen.
- ② **Zehnertastatur** Verwenden Sie diese Tasten, um Zahlen einzugeben.
- ③ **Löschtaste** Verwenden Sie diese Taste, um eine Eingabe zu löschen, die noch nicht registriert wurde.
- ④ **Taste für übergebenden Bargeldbetrag** Verwenden Sie diese Taste, um einen Bargeldverkauf zu registrieren.
- ⑤ **Schecktaste** Verwenden Sie diese Taste für das Registrieren eines übergebenen Schecks.
- ⑥ **Zwischensummentaste** Verwenden Sie Taste, um die gegenwärtige Zwischensumme (einschließlich der Add-on-Steuer) anzuzeigen und auszudrucken.
- ⑦ **Hilfetaste** Verwenden Sie diese Taste, um die Verfahren für Einstellung von Datum/Zeit, Steuertabelle, usw. nachzuschlagen.
- ⑧ **Steuerprogrammierungstaste** Verwenden Sie diese Taste für Einstellung des Steuerstatus und der Steuertabelle.
- ⑨ **Verkäufernummertaste** Verwenden Sie diese Taste für die An- und Abmeldung der Verkäufer an der Registrierkasse.
- ⑩ **Abmeldungstaste** Verwenden Sie diese Taste für die Abmeldung des Verkäufers an der Registrierkasse.
- ⑪ **Einzahlungstaste** Verwenden Sie diese Taste nach der numerischen Eingabe, um Einzahlungen zu registrieren, die nichts mit Verkaufstransaktionen zu tun haben.
- ⑫ **Auszahlungstaste** Verwenden Sie diese Taste nach der numerischen Eingabe, um Auszahlungen aus der Schublade zu registrieren. Verwenden Sie diese Taste, um die Hauptwährung in eine Unterwährung (Euro/örtliche Währung) umzuwandeln, wenn ein Zwischensummenbetrag registriert wird. Diese Taste wird ebenfalls für Spezifizierung einer Unterwährung verwendet, während ein Zahlungsbetrag oder eine Deklaration in den Schubladen eingegeben wird.
- ⑬ **Subtraktionstaste (Minus)** Verwenden Sie diese Taste, um Werte für Subtraktion einzugeben.
- ⑭ **Diskonttaste** Verwenden Sie diese Taste zum Registrieren von Diskonten.
- ⑮ **Kassenbon-Ein/Aus-Taste** Drücken Sie diese Taste zwei Mal, um den Status "Kassenbon-Ausgabe" oder "kein Kassenbon" zu ändern.
- ⑯ **Preistaste** Verwenden Sie diese Taste, um Einheitspreise für Unterwarengruppen zu registrieren.
- ⑰ **PLU-Taste** Verwenden Sie diese Taste, um PLU- (Unter-Warengruppen) Nummern einzugeben.
- ⑱ **Rückzahlungstaste** Verwenden Sie diese Taste um Rückzahlungsbeträge einzugeben und um bestimmte Eingaben zu stornieren.

- ⑲ **Multiplikation/Datum/Uhrzeittaste**  Verwenden Sie Taste, um eine Menge für eine Multiplikation einzugeben. Zwischen den Transaktionen wird mit dieser Taste die aktuelle Uhrzeit und das Datum angezeigt.
- ⑳ **Fehlerberichtigungs/Löschtaste**  Verwenden Sie diese Taste, um Registrierfehler zu korrigieren und die Registrierung von gesamten Transaktionen zu löschen.
- ㉑ **Taste für Kassenbon nach Transaktionsabschluss**  Verwenden Sie diese Taste zur Ausgabe eines Kassensbons nach Transaktionsabschluss.
- ㉒ **Warengruppentasten**  , - Verwenden Sie diese Tasten, um Artikel für Warengruppen zu registrieren.
- ㉓ **Kredittaste**  Verwenden Sie diese Taste für Registrierungs eines Kreditverkaufs.
- ㉔ **Währungsumwandlungstaste** , Verwenden Sie diese Taste für die Berechnung des Zwischensummenbetrags oder des fälligen Zahlungsbetrags in einer Fremdwährung.
- ㉕ **Aufschlagtaste**  Verwenden Sie diese Taste zum Registrieren von Aufschlägen.
- ㉖ **Öffnungstaste**  Verwenden Sie diese Taste, um die Begrenzung der Anzahl der Stellen, die für einen Einheitspreis eingegeben werden können, vorübergehend freizugeben.
- ㉗ **Warengruppen-Nr./Warengruppe-Umschalttaste**  Warengruppen-Nr.: Verwenden Sie diese Taste für Eingabe von Warengruppennummern.
Warengruppen-Umschaltung: Verwenden Sie diese Taste für Umschaltung der Warengruppen- Tastennummern von 1 bis 30 sowie 31 bis 60.
- | | | | | |
|---|------------------|---|---|------------------|
|  | ⇔ Warengruppe 01 |  |  | ⇔ Warengruppe 31 |
|  | ⇔ Warengruppe 02 |  |  | ⇔ Warengruppe 32 |
| | : | | | : |
- ㉘ **Gutscheintaste**  Verwenden Sie diese Taste für Registrierung von Gutscheinen.
- ㉙ **Nichtaddiertaste**  Verwenden Sie diese Taste nach bestimmten Nummerneingaben, um eine Referenznummer (für Kennzeichnung eines Schecks, einer Kreditkarte, usw.) während einer Transaktion auszudrucken.
- ㉚ **Nichtverkauftaste**  Verwenden Sie diese Taste, um die Schublade zu öffnen, ohne etwas zu registrieren.
- ㉛ **Mehrwertsteuertaste**  Verwenden Sie diese Taste für, um die Mehrwertsteuer-Einheiten auszudrucken.

Grundlegende Operationen und Einstellungen

Ablezen der Druckausgaben

- Die Journalstreifen/Kassenbons sind Berichte aller Transaktionen und Operationen.
- Der auf den Kassenbons und dem Journalstreifen ausgedruckte Inhalt ist fast identisch.
- Sie können die Journalstreifen-Auslassfunktion wählen.

Falls Sie die Journalstreifen-Auslassfunktion wählen, druckt die Registrierkasse nur den Gesamtbetrag jeder Transaktion und nur die Einzelheiten für Aufschläge, Abschläge und Reduktionen auf dem Journalstreifen aus, ohne jedoch die Registrierung der Warengruppen. Und PLU-Artikel auszudrucken.

- Sie können folgende Angaben auf den Kassenbons und Journalstreifen weglassen.
 - Steuerpflichtiger Status
 - Steuerpflichtiger Betrag
 - Postenzähler

Kassenbon-Beispiel

<pre>***** * THANK YOU * ** CALL AGAIN ** ***** * COMMERCIAL MESSAGE * * COMMERCIAL MESSAGE * * COMMERCIAL MESSAGE * * COMMERCIAL MESSAGE * New Year Sale 1st Anniversary 10% OFF  HADDDY NEW YEAR REG 03-06-2008 11:58 C01 0001 000123 1 DEPT001 T1 .1.00 1 DEPT002 T1 .2.00 5 DEPT003 .5.00 7 No TA1 .3.00 TX1 .0.15 TL -8.15 CASH .10.00 CG .1.85 *** BOTTOM MESSAGE *** *** BOTTOM MESSAGE *** *** BOTTOM MESSAGE *** *** BOTTOM MESSAGE ***</pre>	<p>Logomeldung</p> <p>Werbemeldung</p> <p>Voreingestellte Meldung *1</p> <p>Voreingestellte Grafik *1</p> <p>Betriebsart/Datum/Zeit/ Verkäufer/Maschinen-Nr. /Fortlaufende Nr.</p> <p>Menge/Posten</p> <p>Postenzähler</p> <p>Abschlussmeldung</p>
--	--

Journalstreifen-Beispiel (Postenzeilen enthalten)

```
REG 03-06-2008 11:58
C01 0001 000123
1 DEPT001 T1 .1.00
1 DEPT002 T1 .2.00
5 DEPT003 .5.00

      7 No

TA1 .3.00
TX1 .0.15
TL  -8.15
CASH .10.00
CG .1.85

REG 03-06-2008 11:59
C01 0001 000124
1 DEPT001 T1 .1.00
1 DEPT012 T1 .1.00
5 DEPT003 .6.00

      7 No

TA1 .2.00
TX1 .0.10
TL  -8.10
CASH .10.00
CG .1.90

REG 03-06-2008 11:59
C01 0001 000124
```

Journalstreifen-Beispiel (Zeichen mit halber Höhe)

```
REG 03-06-2008 11:58
C01 0001 000123
1 DEPT001 T1 .1.00
1 DEPT002 T1 .2.00
5 DEPT003 .5.00

      7 No

TA1 .3.00
TX1 .0.15
TL  -8.15
CASH .10.00
CG .1.85

REG 03-06-2008 11:59
C01 0001 000124
1 DEPT001 T1 .1.00
1 DEPT012 T1 .1.00
5 DEPT003 .6.00

      7 No

TA1 .2.00
TX1 .0.10
TL  -8.10
CASH .10.00
CG .1.90

REG 03-06-2008 11:59
C01 0001 000124
```

*1 Sie können wählen, ob die voreingestellte Meldung und Grafik oben oder unten auf dem Kassenbon ausgedruckt werden soll.

In den in dieser Anleitung enthaltenen Bedienungsbeispielen sind die Druckbeispiele so dargestellt, als ob die Papierrolle für die Kassenbons verwendet wird. Dabei wird nicht die tatsächliche Größe dargestellt. Die tatsächlichen Kassenbons weisen eine Breite von 58 mm auf. Alle Kassenbon- und Journalstreifen-Beispiele entsprechen der Druckausgabe.

Verwendung Ihrer Registrierkasse

Nachfolgend sind die allgemeinen Bedienungsvorgänge beschrieben, die Sie einhalten sollten, um die Registrierkasse optimal verwenden zu können.

VOR den Geschäftsstunden...



- Achten Sie darauf, dass die Registrierkasse richtig an eine Netzdose angeschlossen ist. Seite 13
- Stellen Sie sicher, dass ausreichend Papier auf der Papierrolle vorhanden ist. Seite 11, 12
- Lesen Sie den Flash-Bericht, um sicherzustellen, dass alle Gesamtsummen auf Null gestellt sind. Seite 77
- Kontrollieren Sie die Uhrzeit und das Datum. Seite 28

WÄHREND den Geschäftsstunden...

- Registrieren Sie die Transaktionen. Seite 29
- Lesen Sie regelmäßig die Gesamtsummen aus. Seite 76

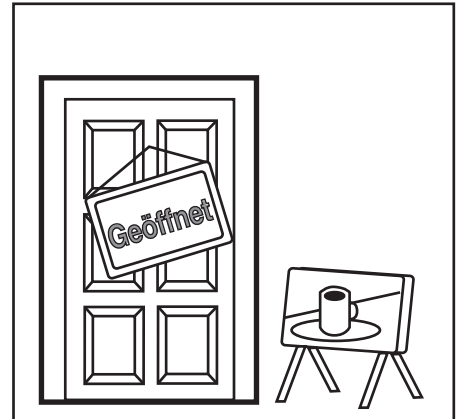

NACH den Geschäftsstunden...



- Stellen Sie die täglichen Gesamtsummen zurück. Seite 45, 78
- Entfernen Sie den Journalstreifen. Seite 92
- Entleeren Sie die Schublade und belassen Sie diese geöffnet. Seite 20
- Bringen Sie das Bargeld und den Journalstreifen in das Büro.

Grundlegende Operationen und Einstellungen

Vor den Geschäftsstunden

Prüfung von Zeit und Datum

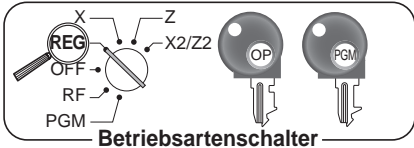

Sie können die Zeit und das Datum auf dem Display der Registrierkasse anzeigen, wenn keine Registrierung ausgeführt wird.

Anzeigen und Löschen von Datum/Zeit

TASTENBETÄTIGUNG

ANZEIGE

Angezeigte Datumsreihenfolge.



Für Löschung der Datum/Zeitanzeige.

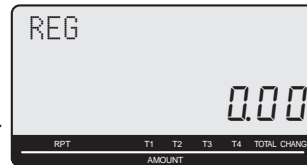

Vorbereitung für Wechselgeldmünzen

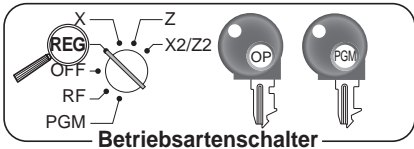

Sie können den folgenden Vorgang verwenden, um die Schublade zu öffnen, ohne einen Artikel zu registrieren, Diese Operation muss nach einem Verkauf ausgeführt werden.

(Sie können die **RC** Taste an Stelle dieser Taste verwenden. Siehe Seite 41.)

Öffnen der Schublade ohne Verkauf

TASTENBETÄTIGUNG

KASSENBN



Vorbereitung und Verwendung der Warengruppentasten

Registrieren der Warengruppentasten

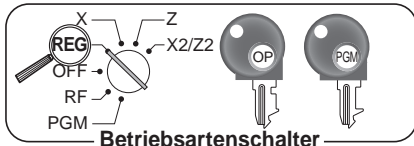

Die folgenden Beispiele zeigen, wie Sie die Warengruppentasten für die verschiedenen Arten der Registrierung verwenden können.

Einzelpostenverkauf

Beispiel 1

TASTENBETÄTIGUNG

KASSENBN

Posten	Einheitspreis	\$1,00
	Menge	1
	Warengruppe	1
Zahlungsart	Bargeld	\$1,00

1 00
Einheitspreis

1
Warengruppe

CA / AMT
/ TEND

1 DEPT001	· 1.00	Warengruppe-Nr./
TL	- 1.00	Einheitspreis
CASH	· 1.00	Gesamtbetrag

Beispiel 2 (Zwischensummen-Registrierung und Wechselgeldberechnung)

TASTENBETÄTIGUNG

KASSENBN

Posten	Einheitspreis	\$12,34
	Menge	1
	Warengruppe	1
Zahlungsart	Bargeld	\$20,00

1 2 3 4
Einheitspreis

1
Warengruppe

SUB
TOTAL

2 0 00 CA / AMT
/ TEND

1 DEPT001	· 12.34	Gesamtbetrag
TL	- 12.34	
CASH	· 20.00	
CG	· 7.66	Übergabender Betrag
		Wechselgeld

Übergabender Betrag

Wiederholung

TASTENBETÄTIGUNG

KASSENBN

Posten	Einheitspreis	\$1,50
	Menge	3
	Warengruppe	1
Zahlungsart	Bargeld	\$10,00

1 5 0 1

1

1

SUB
TOTAL

1 0 00 CA / AMT
/ TEND

1 DEPT001	· 1.50	Wiederholung
1 DEPT001	· 1.50	
1 DEPT001	· 1.50	Wiederholung
TL	- 4.50	
CASH	· 10.00	
CG	· 5.50	

Grundlegende Operationen und Einstellungen



Multiplikation

TASTENBETÄTIGUNG

KASSENBON

Posten	Einheitspreis	\$1,00
	Menge	12
	Warengruppe	1
Zahlungsart	Bargeld	\$20,00

1 2 
 Menge
 (4 Ganzzahlstellen/3 Dezimalstellen)

1 00 

2 0 00 



12 DEPT001	· 12.00	Menge/Ergebnis
TL	- 12.00	
CASH	· 20.00	
CG	· 8.00	

Warengruppe-Umschaltung

TASTENBETÄTIGUNG

KASSENBON

Posten	Einheitspreis	\$1,00
	Menge	1
	Warengruppe	31
Zahlungsart	Bargeld	\$1,00

 **1 00** 
 Für die obere Warengruppe

zuerst  drücken.
 (- 2 - wird angezeigt).



1 DEPT031	· 1.00
TL	- 1.00
CASH	· 1.00

Warengruppen-Nummer

TASTENBETÄTIGUNG

KASSENBON

Posten	Einheitspreis	\$13,00
	Menge	1
	Warengruppe	31
Zahlungsart	Bargeld	\$13,00

3 1 
 Warengruppe.Nr.

1 3 00 
 Einheitspreis



1 DEPT031	· 13.00
TL	- 13.00
CASH	· 13.00

Programmieren der Warengruppentasten

Programmieren eines Einheitspreises für jede Warengruppe

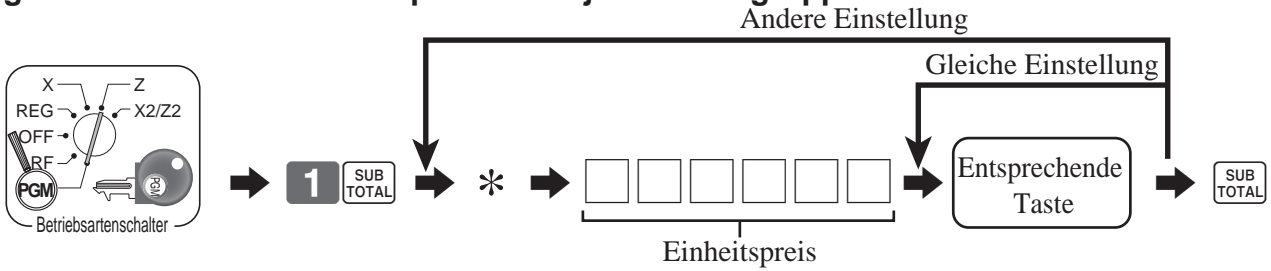

* Für Umschaltung der oberen Warengruppe, drücken Sie hier .

Programmieren des Steuerberechnungsstatus für jede Warengruppe

Steuerberechnungsstatus

Diese Spezifikation definiert, welche Steuertabelle für die automatische Steuerberechnung verwendet werden soll.

Programmiervorgang

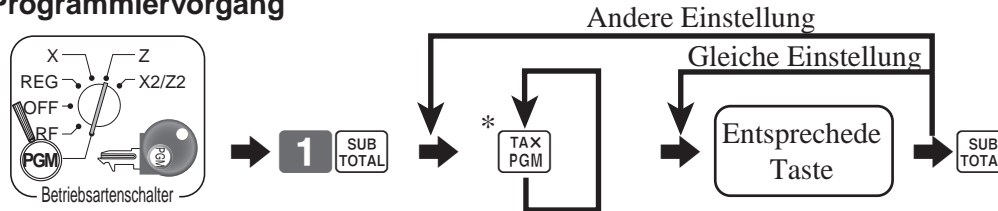

* Drücken Sie wiederholt die Taste, bis der von Ihnen für Programmierung gewünschte Status auf der Anzeige erscheint.



Entsprechende Taste: Drücken Sie für Warengruppe-Umschaltung zuerst die Taste.

Programmieren der Höchstbetrag-Begrenzung für jede Warengruppe

Programmiervorgang

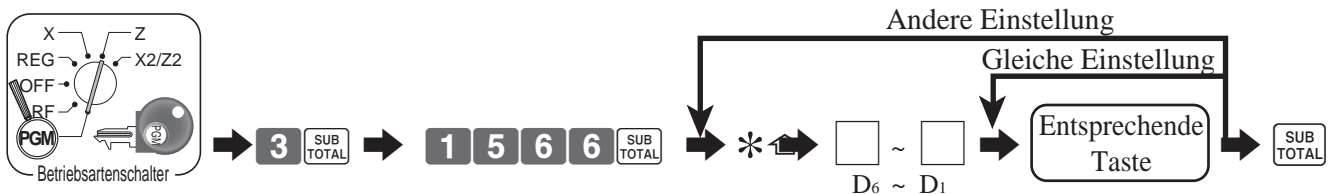

* Drücken Sie hier für Umschaltung der oberen Warengruppe die Taste.

Beschreibung	Wahl	Programmcode
Höchstbetrag-Begrenzung für manuelle Einheitspreiseingabe.	Bedeutungsvolle Ziffern	<input type="text"/> ~ <input type="text"/> D ₆ ~ D ₁

Grundlegende Operationen und Einstellungen

Registrieren der Warengruppentasten durch Programmieren von Daten

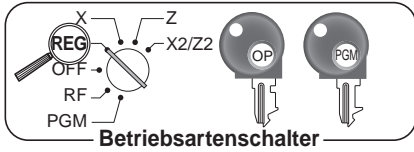

Voreingestellter Preis

TASTENBETÄTIGUNG

KASSENBN

Posten	Einheitspreis (\$1,00)	voreingestellt
	Menge	1
	Warengruppe	2
Zahlungsart	Bargeld	\$1,00

2
CA/AMT
TEND

1 DEPT002		· 1.00
TL	-	1.00
CASH		· 1.00

Warengruppe.Nr./
Einheitspreis

Voreingestellter Steuerstatus

TASTENBETÄTIGUNG

KASSENBN

Posten 1	Einheitspreis (\$2,00)	voreingestellt
	Menge	5
	Warengruppe	3
	Steuerpflichtig (1)	voreingestellt
Posten 2	Einheitspreis (\$2,00)	voreingestellt
	Menge	1
	Warengruppe	4
	Steuerpflichtig (2)	voreingestellt
Zahlungsart	Bargeld	\$20,00

5 % DATE
TIME
3
4
SUB
TOTAL
2 0 0 0 CA/AMT
TEND

5 DEPT003	T1	· 10.00
1 DEPT004	T2	· 2.00
TA1		· 10.00
TX1		· 0.40
TA2		· 2.00
TX2		· 0.20
TL	-	12.60
CASH		· 20.00
CG		· 7.40

Steuerstatus

Steuerpflichtiger Betrag 1
Steuer 1
Steuerpflichtiger Betrag 2
Steuer 2

Aussperrung der Höchstbetrag-Begrenzung

TASTENBETÄTIGUNG

KASSENBN

Posten	Einheitspreis	\$1,05
	Menge	1
	Warengruppe	3
	Max. Betrag (\$10,00)	voreingestellt
Zahlungsart	Bargeld	\$2,00

1 0 5 0 3
FEHLERALARM
(Übersteigt Höchstbetrag)
C
1 0 5 3
SUB
TOTAL
2 0 0 CA/AMT
TEND

1 DEPT003		· 1.05
TL	-	1.05
CASH		· 2.00
CG		· 0.95

Vorbereitung und Verwendung von PLUs

Dieser Abschnitt beschreibt, wie Sie die PLUs vorbereiten und verwenden können.

VORSICHT:

Bevor Sie PLUs verwenden, müssen Sie zuerst den Einheitspreis und den Steuerstatus programmieren.

Programmieren der PLUs

Programmieren eines Einheitspreises für jeden PLU

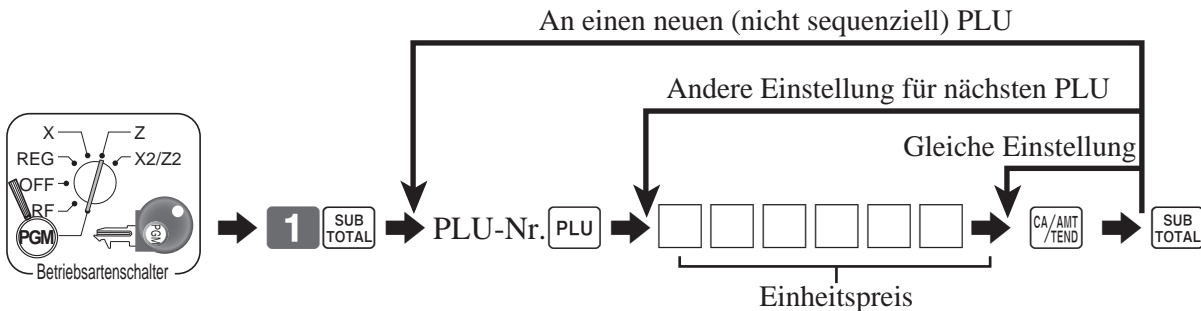

Programmieren des Steuerberechnungsstatus für jeden PLU

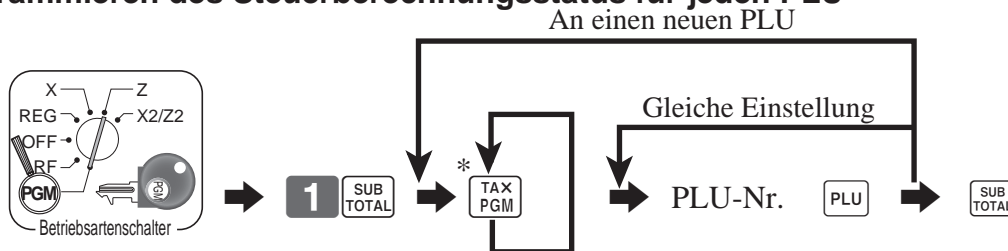

* Drücken Sie wiederholt die **TAX PGM** Taste, bis der von Ihnen für Programmieren gewünschte Status auf der Anzeige erscheint.



Grundlegende Operationen und Einstellungen

Registrieren von PLUs

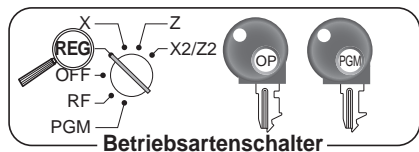

Die nachfolgenden Beispiele zeigen, wie Sie die PLUs in verschiedenen Arten von Registrierungen verwenden können.

PLU Einzelpostenverkauf

TASTENBETÄTIGUNG

KASSENBON

Posten	Einheitspreis (\$2,50) <small>vorgestellt</small>	
	Menge	1
	PLU	14
Zahlungsart	Bargeld	\$3,00

1 4
PLU- code

PLU

SUB
TOTAL

3 00 CA / AMT
TEND

1 PLU0014	- 2.50	PLU-Nr./Einheitspreis
TL	- 2.50	
CASH	- 3.00	
CG	- 0.50	

PLU-Wiederholung

TASTENBETÄTIGUNG

KASSENBON

Posten	Einheitspreis (\$2,50) <small>vorgestellt</small>	
	Menge	3
	PLU	14
Zahlungsart	Bargeld	\$10,00

1 4 PLU

PLU

PLU

SUB
TOTAL

1 0 00 CA / AMT
TEND

1 PLU0014	- 2.50
1 PLU0014	- 2.50
1 PLU0014	- 2.50
TL	- 7.50
CASH	- 10.00
CG	- 2.50

PLU-Multiplikation

TASTENBETÄTIGUNG

KASSENBON

Posten	Einheitspreis (\$2,00) <small>vorgestellt</small>	
	Menge	10
	PLU	7
Zahlungsart	Bargeld	\$20,00

1 0 \times DATE
TIME
Menge
(4 Ganzzahlstellen/3 Dezimalstellen)

7 PLU

SUB
TOTAL

2 0 00 CA / AMT
TEND

10 PLU0007	- 20.00	Menge/Ergebnis
TL	- 20.00	
CASH	- 20.00	
CG	- 0.00	

Offener PLU

TASTENBETÄTIGUNG

KASSENBON

Posten 1	Einheitspreis	\$32,80
	Menge	1
	PLU	30
Posten 2	Einheitspreis	\$13,00
	Menge	2
	PLU	31
Zahlungsart	Bargeld	\$60,00

3 0 PLU
 3 2 8 0 PRICE
 Einheitspreis

3 1 PLU
 1 3 00 PRICE
 Wiederholung PRICE

1	PLU0030	- 32.80
1	PLU0031	- 13.00
1	PLU0031	- 13.00
	TL	- 58.80
	CASH	- 60.00
	CG	- 1.20

SUB
 TOTAL
 6 0 00 CA/AMT
 /TEND

- Für Registrierung eines offenen PLU, müssen Sie diesen als offenen PLU voreinstellen.

Grundlegende Operationen und Einstellungen

Vorbereitung und Verwendung von Nachlässen

Dieser Abschnitt beschreibt, wie Sie Nachlässe vorbereiten und registrieren können.

Programmierung von Nachlässen

Programmieren eines Prozentsatzes für die **%-** Taste.

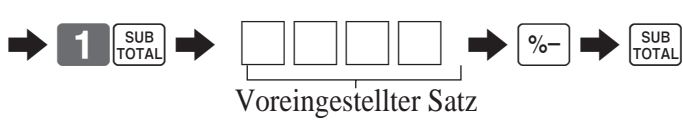
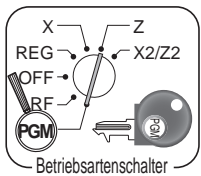

Beispiel: 10,0% ⇒ **1 0** 5,5% ⇒ **5 . 5**
 12,34% ⇒ **1 2 . 3 4**

Programmieren des Steuerstatus für die **%-** Taste.

Siehe Seite "31".

Registrieren von Nachlässen

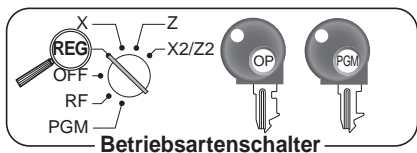

Das folgende Beispiel zeigt, wie Sie die **%-** Taste für verschiedene Arten der Registrierung verwenden können.

Nachlass für Posten und Zwischensummen

TASTENBETÄTIGUNG

KASSENBON

Posten 1	Warengruppe 1	\$5,00
	Menge	1
	Steuerpflichtig	(1) voreingestellt
Posten 2	PLU 16 (\$10,00) voreingestellt	
	Menge	1
	Steuerpflichtig	(2) voreingestellt
Nachlass	Satz	(5%) voreingestellt
Zwischensummen-Nachlass	Satz	3,5%
	Steuerpflichtig	Nicht steuerpflichtig
Zahlungsart	Bargeld	\$15,00

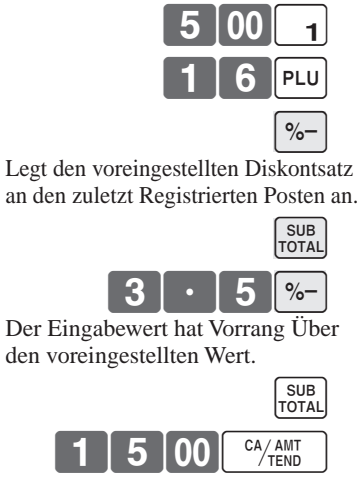

1	DEPT001	T1	-5.00
1	PLU0016	T2	-10.00
	5%		
	%-	T2	-0.50
	ST		-14.50
	3.5%		
	%-		-0.51
	TA1		-5.00
	TX1		-0.20
	TA2		-9.50
	TX2		-0.48
	TL		-14.67
	CASH		-15.00
	CG		-0.33

- Sie können manuell bis zu 4 Stellen aufweisende Diskontsätze eingeben (0,01% bis 99,99%).

Steuerpflichtiger Status der **%-** Taste

- Wenn Sie eine Nachlass-Operation an dem zuletzt registrierten Posten ausführen, wird die Steuerberechnung für den Nachlassbetrag in Abhängigkeit von dem für diesen Posten programmierten Steuerstatus berechnet.
- Wenn Sie eine Nachlass-Operation an einen Zwischensummenbetrag ausführen, wird die Steuerberechnung für den Zwischensummenbetrag in Abhängigkeit von dem für die **%-** Taste programmierten Steuerstatus ausgeführt.

Vorbereitung und Verwendung von Reduzierungen

Dieser Abschnitt beschreibt, wie Sie Reduzierungen vorbereiten und verwenden können.

Programmieren von Reduzierungen

Sie können die  Taste verwenden, um Einzelposten- oder Zwischensummenbeträge zu reduzieren.

Programmieren des voreingestellten Reduzierungsbetrags

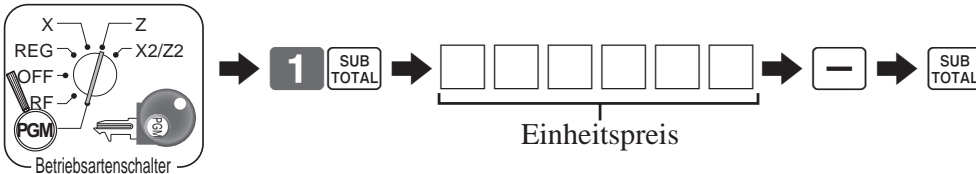

Programmieren des Steuerberechnungsstatus für die Taste

Siehe Seite "31".

Registrierung von Reduzierungen

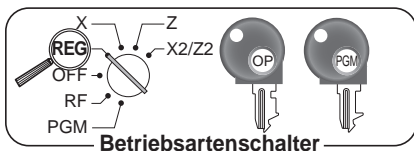

Die folgenden Beispiele zeigen, wie Sie die  Taste in verschiedenen Arten von Registrierungen verwenden können.

Reduzierung für Posten und Zwischensumme

TASTENBETÄTIGUNG

KASSENBON

	Warengruppe 1	\$5,00
Posten 1	Menge	1
	Steuerpflichtig	(1) _{voreingestellt}
Reduzierung	Betrag	\$0,25
Posten 2	PLU 45	(\$6,00) _{voreingestellt}
	Menge	1
	Steuerpflichtig	(1) _{voreingestellt}
Reduzierung	Betrag	(\$0,50) _{voreingestellt}
Zwischensummen-	Betrag	\$0,75
Reduzierung	Steuerpflichtig	(Nein) _{voreingestellt}
Zahlungsart	Bargeld	\$10,00

Reduziert den zuletzt registrierten Beitrag um den eingegebenen Wert.

5 00 1
 2 5 -
 4 5 PLU
 -
 SUB TOTAL
 7 5 -
 1 0 00 CA / AMT / TEND

1	DEPT001	T1	-5.00
-		T1	-0.25
1	PLU0045	T1	-6.00
-		T1	-0.50
-			-0.75
	TA1		·10.25
	TX1		·0.41
	TL		- 9.91
	CASH		·10.00
	CG		·0.09

- Sie können Reduzierungswerte mit bis zu 7 Stellen manuell eingeben.
- Wenn Sie den Reduzierungsbetrag vom Warengruppen- oder PLU-Summenregister subtrahieren wollen, müssen Sie "Netto-Summierung" programmieren.

Grundlegende Operationen und Einstellungen

Registrierung von Kredit- und Scheckzahlungen

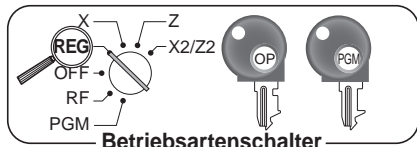

Die folgenden Beispiel zeigen, wie Sie Kredit- und Scheckzahlungen registrieren können.

Scheck

TASTENBETÄTIGUNG

KASSENBNON

Posten	Warengruppe 1	\$11,00
	Menge	1
Referenz	Nummer	1234
Zahlungsart	Scheck	\$20,00

1 1 00 1
SUB TOTAL
1 2 3 4 #/NS
2 0 00 CHK

1 DEPT001	- 11.00	Referenz-Nr.
#/NS	1234	
TL	- 11.00	
CHECK	- 20.00	
CG	- 9.00	

Kredit

TASTENBETÄTIGUNG

KASSENBNON

Posten	Warengruppe 4	\$15,00
	Menge	1
Zahlungsart	Kredit	\$15,00

1 5 00 4
SUB TOTAL
CH

1 DEPT004	- 15.00
TL	- 15.00
CHARGE	- 15.00

Kredit

TASTENBETÄTIGUNG

KASSENBNON

Posten	Warengruppe 3	\$10,00
	Menge	1
Zahlungsart	Kredit	\$10,00

1 0 00 3
SUB TOTAL
CR

1 DEPT003	- 10.00
TL	- 10.00
CREDIT	- 10.00

Gemischte Bezahlung (Bargeld und Scheck)

TASTENBETÄTIGUNG

KASSENBNON

Posten	Warengruppe 4	\$55,00
	Menge	1
Zahlungsart	Scheck	\$30,00
	Bargeld	\$25,00

5 5 00 4
SUB TOTAL
3 0 00 CHK
2 5 00 CA/AMT/TEND

1 DEPT004	- 55.00
TL	- 55.00
CHECK	- 30.00
CASH	- 25.00
CG	- 0.00

Registrierung von Euro und örtlicher Währung

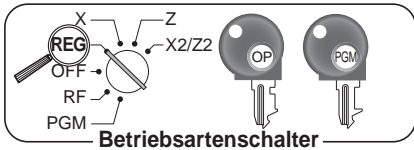

Das folgende Beispiel zeigt, die grundlegende Operation für Anwendung der Währungswechselfunktion zwischen Euro und der örtlichen Währung.

Fall A: Hauptwährung = Örtlich, Zahlung = Euro, Wechselgeld = Örtlich

TASTENBETÄTIGUNG

ANZEIGE

6 0 0 1

PD ← Drücken Sie die **PD** Taste, die den Zwischensummenbetrag durch Anwendung des voreingestellten Wechselkurses in die Unterwährung umwandelt.
SUB TOTAL

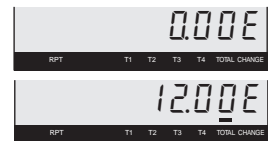

1 5 00

PD ← Drücken Sie die **PD** Taste, wenn Sie die Zahlung in der Unterwährung eingeben.

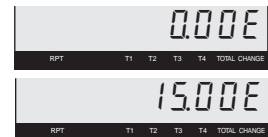

CA/AMT/TEND ← Drücken Sie die **CA/AMT/TEND** Taste für Abschluss der Transaktion. Der Wechselgeldbetrag wird in der programmierten Währung angezeigt.



Fall B: Hauptwährung = Euro, Zahlung = Örtlich, Wechselgeld = Euro

1 2 00 1

PD ← Drücken Sie die **PD** Taste, die den Zwischensummenbetrag durch Anwendung des voreingestellten Wechselkurses in die Unterwährung umwandelt.
SUB TOTAL

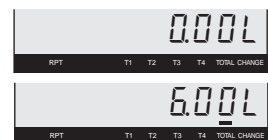

6 00

PD ← Drücken Sie die **PD** Taste, wenn Sie die Zahlung in der Unterwährung eingeben.

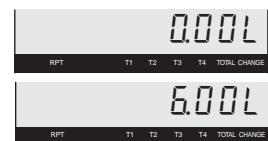

CA/AMT/TEND ← Drücken Sie die **CA/AMT/TEND** Taste für Abschluss der Transaktion. Der Wechselgeldbetrag wird in der programmierten Währung angezeigt.



KASSENBON (Fall A)

1 DEPT001	· 6.00
TL	- 6.00
	(€12.00)
EURO money	
CASH	€15.00
CASH	(· 7.50)
CG	· 1.50
	(€3.00)

KASSENBON (Fall B)

1 DEPT001	€12.00
TL	€12.00
	(· 6.00)
LOCAL money	
CASH	· 6.00
CASH	(€12.00)
CG	€0.00
	(· 0.00)

Grundlegende Operationen und Einstellungen

Registrieren von zurückgegebenen Artikeln in der REG-Betriebsart

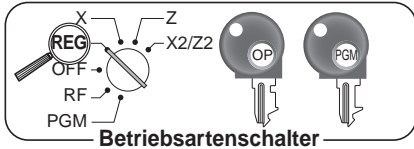

Das folgende Beispiel zeigt, wie Sie die **RF** Taste in der REG-Betriebsart verwenden können, um von Kunden zurückgegebene Artikel registrieren können.

TASTENBETÄTIGUNG

KASSENBON

Posten 1	Warengruppe 1	\$2,35
	Menge	1
Posten 2	Warengruppe 2	\$2,00
	Menge	1
Posten 3	PLU 1 (\$1,20) <small>voreingestellt</small>	
	Menge	1
Zurückgegeben	Warengruppe 1	\$2,35
Posten 1	Menge	1
Zurückgegeben	PLU 1 (\$1,20) <small>voreingestellt</small>	
Posten 3	Menge	1
Zahlungsart	Bargeld	\$2,00

2 3 5 1
2 00 2
1 PLU
RF
2 3 5 1

1 DEPT001	·2.35
1 DEPT002	·2.00
1 PLU0001	·1.20
RF	·
1 DEPT001	·-2.35
RF	·
1 PLU0001	·-1.20
TL	- 2.00
CASH	·2.00

Drücken Sie **RF** vor Registrierung des Zurückgegebenen Artikels.

RF
1 PLU
SUB TOTAL
CA / AMT / TEND

Registrierung von zurückgegebenen Artikeln in der RF-Betriebsart

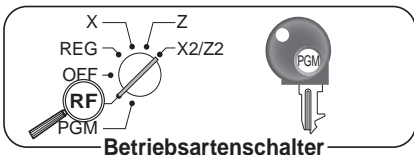

Die folgenden Beispiele zeigen, wie Sie die RF-Betriebsart verwenden können, um von den Kunden zurückgegebene Artikel zu registrieren.

TASTENBETÄTIGUNG

KASSENBON

Zurückgegeben	Warengruppe 3	\$4,00
Posten 1	Menge	1
Reduzierung	Betrag	\$0,15
Zurückgegeben	PLU 2 (\$1,20) <small>voreingestellt</small>	
Posten 2	Menge	1
Nachlass	Satz	(5%) <small>voreingestellt</small>
Zahlungsart	Bargeld	\$4,99

4 00 3
1 5 -
2 PLU
%-
SUB TOTAL
CA / AMT / TEND

1 DEPT003	·4.00
-	·-0.15
1 PLU0002	·1.20
5%	
%-	·-0.06
TL	- 4.99
CASH	·4.99

Wichtig

- Um eine falsche Registrierung in der RF-Betriebsart zu vermeiden, sollten Sie den Betriebsartenschalter sofort wieder auf die frühere Position einstellen.

Registrierung von Einzahlungen

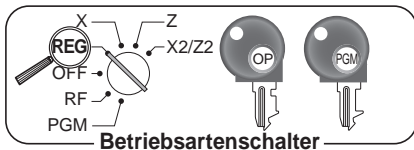

Das folgende Beispiel zeigt, wie Sie Einzahlungen registrieren können. Diese Registrierung muss außerhalb des Verkaufs ausgeführt werden.

TASTENBETÄTIGUNG KASSENBON

Eingezahlter Betrag	\$700,00
---------------------	----------

7 00 00 RC

RC	-700.00
----	---------

Der Betrag kann bis zu 8 Stellen aufweisen.

Registrierung von Auszahlungen

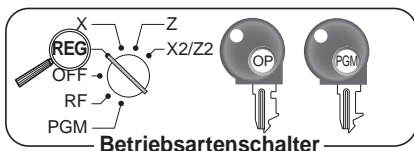

Das folgende Beispiel zeigt, wie Sie Auszahlungen registrieren können. Diese Registrierung muss außerhalb des Verkaufs ausgeführt werden.

TASTENBETÄTIGUNG

KASSENBON

Ausgezahlter Betrag	\$1,50
---------------------	--------

1 5 0 PD

PD	-1.50
----	-------

Der Betrag kann bis zu 8 Stellen ausweisen.

Registrierung für Nichtverkauf

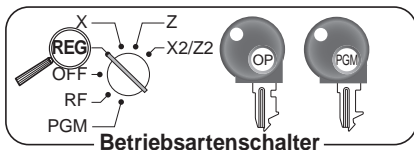

Sie können folgendes Verfahren anwenden, um die Schublade ohne Registrierung eines Verkaufs zu öffnen.

TASTENBETÄTIGUNG

KASSENBON

/ NS

/ NS
--------	-------

Berichtigungen in einer Registrierung

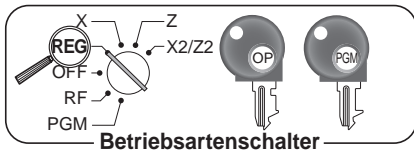

Es gibt drei Verfahren für die Berichtigungen einer Registrierung.

- Berichtigung eines Postens, den Sie eingegeben aber noch nicht registriert haben.
- Berichtigung des zuletzt eingegebenen und bereits registrierten Postens.
- Stornieren aller Posten in einer Transaktion.

Berichtigung eines Postens, den Sie eingegeben aber noch nicht registriert haben

TASTENBETÄTIGUNG

KASSENBON

2 00			
	C	} Berichtigung des Einheitspreises	
1 00	1		
1 2	X/DATE TIME	} Berichtigung der Menge	
	C		
1 1	X/DATE TIME	} Berichtigung der PLU-Nr.	
2 00	2		
2		} Berichtigung des offenen PLU-Einheitspreises	
	C		
3	PLU	} Berichtigung eines teilweise übergebenen Betrags	
1 5	PLU		
6 00			
	C		
1 5	PLU		
Erneut PLU-Nr. eingeben.			
1 0 00	PRICE		
	SUB TOTAL		
1 0 00			
	C		
1 5 00	CA/AMT TEND		
	CH		

1	DEPT001	· 1.00
11	DEPT002	· 22.00
1	PLU0003	· 1.30
1	PLU0015	· 10.00
	TL	- 34.30
	CASH	· 15.00
	CHARGE	· 19.30

Berichtigung eines eingegebenen und bereits registrierten Postens

TASTENBETÄTIGUNG

KASSENBN

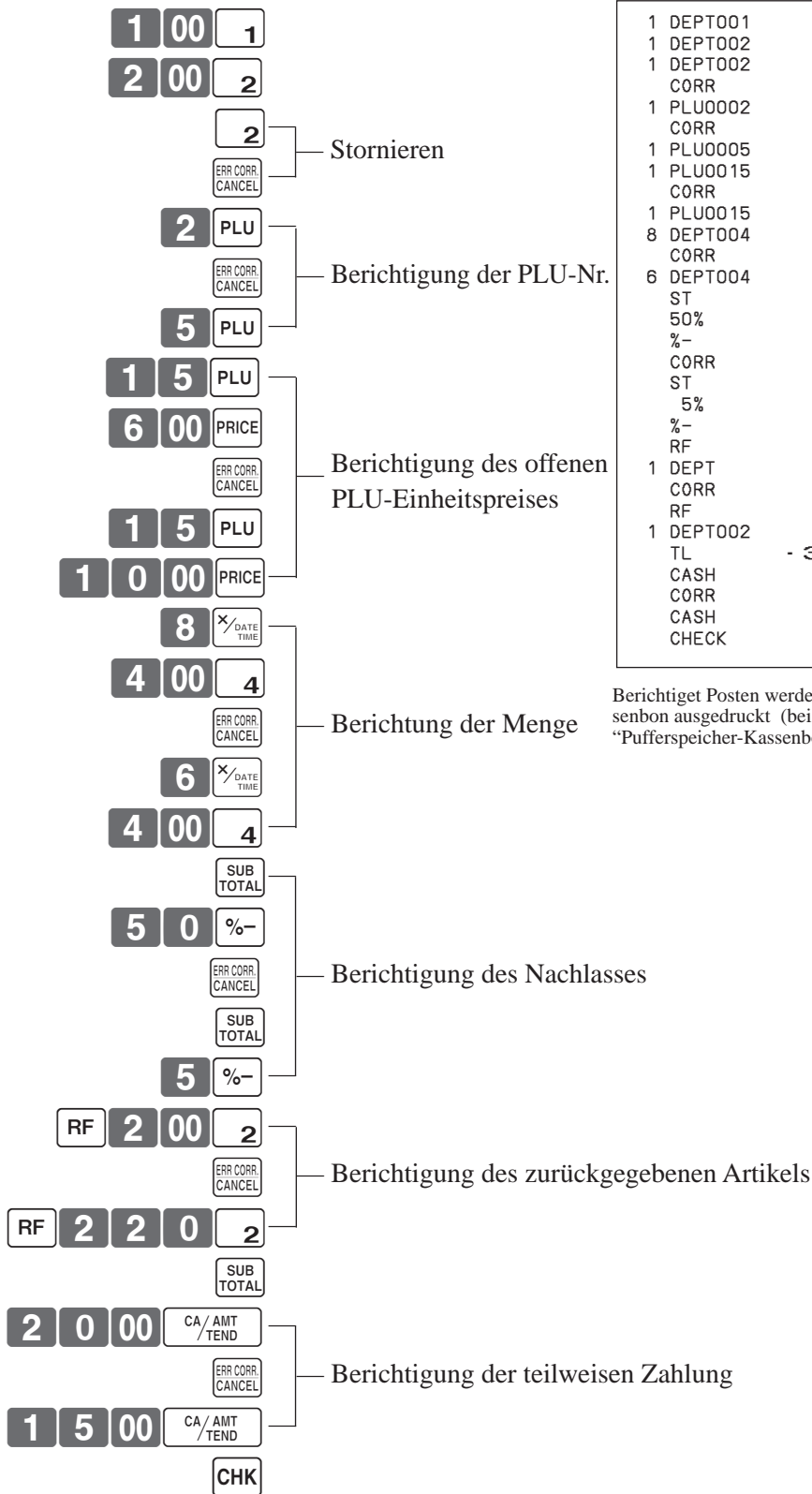

1	DEPT001	·1.00
1	DEPT002	·2.00
1	DEPT002	·2.00
	CORR	-2.00
1	PLU0002	·2.00
	CORR	-2.00
1	PLU0005	·1.50
1	PLU0015	·6.00
	CORR	-6.00
1	PLU0015	·10.00
8	DEPT004	·32.00
	CORR	-32.00
6	DEPT004	·24.00
	ST	·38.50
	50%	
	%-	-19.25
	CORR	·19.25
	ST	·38.50
	5%	
	%-	-1.93
	RF
1	DEPT	-2.00
	CORR	-2.00
	RF
1	DEPT002	-2.20
	TL	-34.37
	CASH	·20.00
	CORR	-20.00
	CASH	·15.00
	CHECK	·19.37

Berichtigte Posten werden nicht auf dem Kassensbon ausgedruckt (bei Programmierung für "Pufferspeicher-Kassensbon-Ausdruck").

Grundlegende Operationen und Einstellungen

Stornieren aller Posten in einer Transaktion

TASTENBETÄTIGUNG

KASSENBON

1 00 1

2 00 2

3 00 3

4 00 4

SUB
TOTAL

Die  Taste muss gedrückt werden, um die Transaktion zu stornieren.

ERR CORR
CANCEL

1	DEPT001	-1.00
1	DEPT002	-2.00
1	DEPT003	-3.00
1	DEPT004	-4.00
	CANCEL

Ausdrucken des täglichen RESET-Verkaufsberichts

Dieser Bericht zeigt die täglichen Verkaufssummen.

TASTENBETÄTIGUNG

BERICHT

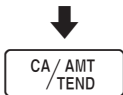
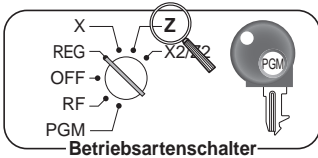

Z	03-06-2008	17:00		Datum/Zeit
	0001	000231		Maschinen-Nr./Fortlaufende Nr.
Z	DAILY	Z		Berichtstitel
Z	DEPT	0001		Warengruppenberichttitel/Rückstellungszähler
		0001015		Berichtcode
DEPT001		203.25		Warengruppenzählung/Betrag *1
		· 1,108.54		
DEPT002		183		
		· 1,362.26		
		5		
TL		421.25		Warengruppenesamtzählung/Gesamtbetrag
		· 2,872.28		
Z	FIX	0001		Festgelegter Gesamtsummenberichttitel/Rückstellzähler
		0001011		Berichtcode
GROSS		981.25		Bruttosumme *2
		· 6,574.40		
NET	No	111		Nettosumme *2
		· 7,057.14		
CAID		· 1,919.04		Bargeld in Schublade *2
CHID		· 139.04		Gebühr in Schublade *2
CKID		· 859.85		Scheck in Schublade *2
CRID(1)		· 709.85		Kredit in Schublade 1 *2
CRID(2)		· 0.00		Kredit in Schublade 2 *2
CRID(3)		· 0.00		Kredit in Schublade 3 *2
CRID(4)		· 0.00		Kredit in Schublade 4 *2
RF	No	3		Rückzahlungsbetriebsart *2
		· 10.22		
CUST	CT	111		Kundennummer *2
AVRG		· 63.57		Durchschnittsverkauf pro Kunde *2
DC		· 1.22		Nachlassumme *2
REF		· 2.42		Rückzahlungstaste *2
ROUND		· 0.00		Rundungssumme *2
CANCEL	No	2		Stornierung *2
		· 12.97		

TA1		· 2,369.69		Steuerpflichtiger Betrag 1 *2
TX1		· 128.86		Steuerbetrag 1 *2
TA2		· 2,172.96		Steuerpflichtiger Betrag 2 *2
TX2		· 217.33		Steuerbetrag 2 *2
GT		· 00000000125478.96		Gesamtsumme *2
Z	TRANS	0001		Funktionstaste-Berichttitel/Rückstellungszähler
		0001012		Berichtcode
CASH	No	362		Funktionstastenzählung/Betrag *1
		· 1,638.04		
CHARGE	No	56		
		· 1,174.85		
RC	No	4		
		· 810.00		
PD	No	5		
		· 520.00		
		· 5.00		
CORR	No	14		
		· 39.55		
RCT	No	3		
		5		

*1 Nullsummen für Warengruppen/Funktionen (Betrag sowie Postennummern betragen Null) werden nicht ausgedruckt.

*2 Diese Posten können durch Programmierung ausgelassen werden.

Verwendung der Verkäuferfunktionen

Einstellung der Verkäuferfunktionen

Wenden Sie bitte unteres Verfahren für Einstellung der Verkäuferfunktionen an.

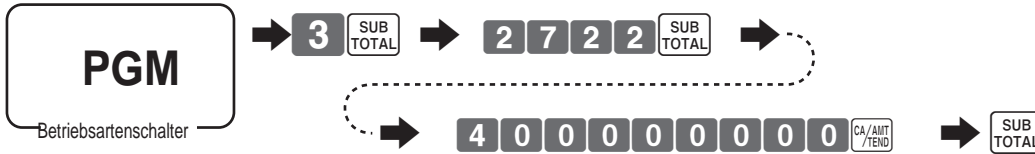

An- und Abmeldung des Verkäufers

Sie können einen Verkäufer durch Verwendung der Verkäufernummer an- und abmelden.

Verkäufernummertaste

Anmelden des Verkäufers

TASTENBETÄTIGUNG

KASSENBN

Anmeldung von Verkäufer 1: **1** →

CLK#

Anmeldung von Verkäufer 2: **2** →

CLK#

Verkäufername:

```

* COMMERCIAL MESSAGE *
REG 03-06-2008 11:58
C01 0001 000123
1 DEPT001
    
```

Verkäufername/Maschinen-Nr./Fortlaufende Nr.

- Wenn die Käufernummer nicht auf der Anzeige angezeigt werden soll, dann drücken Sie vor Eingabe der Nummer **CLK#**.

Abmeldung des Verkäufers

TASTENBETÄTIGUNG

Abmelden des Verkäufers:
(außer bei PGM-Betriebsart)

**SIGN
OFF**

- Der gegenwärtige Verkäufer wird auch abgemeldet, wenn Sie den Betriebsartenschalter auf die Position OFF stellen.

Wichtig!

- Der Fehlercode "E008" erscheint auf dem Display, wenn Sie eine Registrierung oder eine READ/RESET-Operation versuchen, ohne die Anmeldung vorzunehmen.
- Der angemeldete Verkäufer wird auch auf dem Kassensbon/Journalstreifen identifiziert.

Einzelposten-Bargeldverkäufe

Wenn eine Warengruppentaste oder PLU für Einzelposten-Verkaufsstatus programmiert ist, wird die Transaktion sofort nach deren Registrierung abgeschlossen.
Die Einzelposten-Verkaufsfunktion kann nur für Bargeldverkäufe verwendet werden.

Beispiel 1

TASTENBETÄTIGUNG

KASSENBON

Posten	Warengruppe 1	\$1,00
	Menge	1
	Status	S.I.S
Zahlungsart	Bargeld	\$1,00

1 00 1

Die Transaktion wird sofort abgeschlossen.

1 DEPT001	. 1.00	Warengruppe-Nr./ Einheitspreis
TL	- 1.00	
CASH	. 1.00	Bargeldgesamtbetrag

Beispiel 2

TASTENBETÄTIGUNG

KASSENBON

Posten	Warengruppe 1	(\$1,00)
	Menge	3
	Status	S.I.S
Zahlungsart	Bargeld	\$3,00

3 DATE TIME
1

Die Transaktion wird sofort abgeschlossen.

3 DEPT001	. 3.00
TL	- 3.00
CASH	. 3.00

Beispiel 3

TASTENBETÄTIGUNG

KASSENBON

Posten 1	Warengruppe 3	\$2,00
	Menge	1
	Status	Normal
Posten 2	Warengruppe 1	(\$1,00)
	Menge	1
	Status	S.I.S
Zahlungsart	Bargeld	\$3,00

2 00 3
1

Die Transaktion wird nicht abgeschlossen da ein anderer Posten vor der Warengruppe für Einzelpostenverkauf registriert wurde.

CA / AMT / TEND

1 DEPT003	. 2.00
1 DEPT001	. 1.00
TL	- 3.00
CASH	. 3.00

Fortgeschrittene Operationen und Einstellungen

Währungswechselfunktion

Wenn Sie die <CE1> oder <CE2> Taste drücken, wird die gegenwärtige Zwischensumme, einschließlich Steuer, direkt in eine Fremdwährung umgewandelt und das Ergebnis angezeigt. Der darauf folgende Abschluss erfolgt unter Verwendung der Fremdwährung.



Die Währungswechselfunktion erfolgt durch Abschluss einer Transaktion, teilweise Barzahlung, Ausgabe eines Kassenbons oder durch Drücken von <SUBTOTAL>.









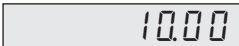

Registrierung von Fremdwährung

Gesamter übergebener Betrag in Fremdwährung

* Vorprogrammierter Wechselkurs: ¥ 100 = \$0,9524

Wichtig!

Der in einer Fremdwährung übergebene Zahlungsbetrag kann nur durch die  und  Taste registriert werden. Andere Abschlussstasten können nicht verwendet werden.

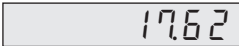
TASTENBETÄTIGUNG	ANZEIGE	KASSENBON														
<p> ← Einheitspreis eingeben und zutreffende Warengruppentaste drücken.</p>	<p> (Anzeige in \$)</p>	<table border="1"> <tr> <td>1 DEPT001</td> <td>· 10.00</td> </tr> <tr> <td>1 DEPT002</td> <td>· 20.00</td> </tr> <tr> <td>TL</td> <td>- 30.00</td> </tr> <tr> <td>CE</td> <td></td> </tr> <tr> <td>CASH</td> <td>¥5,000</td> </tr> <tr> <td>CASH</td> <td>· 47.62</td> </tr> <tr> <td>CG</td> <td>· 17.62</td> </tr> </table>	1 DEPT001	· 10.00	1 DEPT002	· 20.00	TL	- 30.00	CE		CASH	¥5,000	CASH	· 47.62	CG	· 17.62
1 DEPT001	· 10.00															
1 DEPT002	· 20.00															
TL	- 30.00															
CE																
CASH	¥5,000															
CASH	· 47.62															
CG	· 17.62															
<p> ← Nächsten Einheitspreis eingeben und zutreffende Warengruppentaste drücken.</p>	<p> (Anzeige in \$)</p>															
<p> ← Die  und  Taste drücken, ohne ein Zahlenwert einzugeben. Diese Operation wandelt die Zwischensumme (einschließlich Steuer) des Dollar-Wertes in Yen um, indem der vorprogrammierte Wechselkurs verwendet wird. Das Ergebnis wird auf der Anzeige angezeigt und durch Programmierung auf dem Kassenbon/ Journalstreifen ausgedruckt.</p>	<p> (Anzeige in ¥: 3.150)</p>															
<p> ← Den in Yen übergebenen Betrag eingeben und  drücken. Diese Operation wandelt den eingegebenen Yen-Betrag in Dollar um, indem ein vorprogrammierter Wechselkurs verwendet wird. Das Ergebnis wird auf der Anzeige angezeigt.</p> <p>(5.000)</p>	<p> (Anzeige in \$)</p>															
<p> ← Diese Taste für Transaktionsabschluss drücken. Beachten, dass der Dollar-Betrag nicht nochmals eingegeben werden muss. Die Registrierkasse berechnet automatisch das Wechselgeld in Dollar und zeigt es auf der Anzeige, dem Kassenbon und dem Journalstreifen an.</p>	<p> (Anzeige in \$)</p>															

Übergebener Geldbetrag teilweise in Fremdwährung

* Vorprogrammierter Wechselkurs: ¥ 100 = \$0,9524

Wichtig!

Der teilweise in Fremdwährung übergebene Zahlungsbetrag, kann nur mit der **CA/AMT/TEND** und **CHK** Taste registriert werden. Andere Abschlusstasten können nicht verwendet werden, wobei jedoch der verbleibende Restbetrag mit jeder Abschlusstaste abgeschlossen werden kann.

TASTENBETÄTIGUNG	ANZEIGE	KASSENBON																												
1 0 00 1 ← Einheitspreis und zutreffende Warengruppentaste drücken.	<div style="border: 1px solid black; padding: 2px; display: inline-block;">10.00</div> (Anzeige in \$)	<table style="width: 100%; border-collapse: collapse;"> <tr> <td style="width: 15%;">1 DEPT001</td> <td style="width: 10%;"></td> <td style="width: 10%; text-align: right;">· 10.00</td> <td style="width: 10%;"></td> </tr> <tr> <td>1 DEPT002</td> <td></td> <td style="text-align: right;">· 20.00</td> <td></td> </tr> <tr> <td>TL</td> <td style="text-align: right;">-</td> <td style="text-align: right;">30.00</td> <td></td> </tr> <tr> <td>CE</td> <td></td> <td></td> <td></td> </tr> <tr> <td>CASH</td> <td></td> <td style="text-align: right;">¥2.000</td> <td></td> </tr> <tr> <td>CASH</td> <td></td> <td style="text-align: right;">· 19.05</td> <td></td> </tr> <tr> <td>CHECK</td> <td></td> <td style="text-align: right;">· 10.95</td> <td></td> </tr> </table>	1 DEPT001		· 10.00		1 DEPT002		· 20.00		TL	-	30.00		CE				CASH		¥2.000		CASH		· 19.05		CHECK		· 10.95	
1 DEPT001			· 10.00																											
1 DEPT002			· 20.00																											
TL	-		30.00																											
CE																														
CASH		¥2.000																												
CASH		· 19.05																												
CHECK		· 10.95																												
2 0 00 2 ← Nächsten Einheitspreis eingeben und zutreffende Warengruppentaste drücken.	<div style="border: 1px solid black; padding: 2px; display: inline-block;">20.00</div> (Anzeige in \$)																													
CE SUB/TOTAL ← Die CE und SUB/TOTAL Taste drücken, ohne einen Zahlenwert einzugeben. Diese Operation wandelt die Zwischensumme (einschließlich Steuer) des Dollar-Werts in Yen um, indem der vorprogrammierte Wechselkurs verwendet wird. Das Ergebnis wird auf der Anzeige angezeigt und durch Programmierung auf dem Kassenbon/Journalstreifen ausgedruckt.	<div style="border: 1px solid black; padding: 2px; display: inline-block;">3.150</div> (Anzeige in ¥: 3.150)																													
2 0 00 CE (2.000) ← Den teilweise in Yen übergebenen Betrag eingeben und die CE Taste drücken. Diese Operation wandelt den eingegebenen Yen-Betrag in Dollar um, indem der vorprogrammierte Wechselkurs verwendet wird. Das Ergebnis wird auf der Anzeige angezeigt.	<div style="border: 1px solid black; padding: 2px; display: inline-block;">2.000</div>																													
CA/AMT/TEND ← Die CA/AMT/TEND Taste drücken, um den teilweise in Yen übergebenen Bargelsbetrag zu spezifizieren. Beachten, dass Sie den Dollar-Betrag nicht nochmals eingeben müssen. Die Registrierkasse zieht den Dollar-Betrag, der dem übergebenen Yen-Betrag entspricht, von dem Gesamtbetrag ab und zeigt den Betrag auf der Anzeige an.	<div style="border: 1px solid black; padding: 2px; display: inline-block;">10.95</div> (Anzeige in \$)																													
CHK/TEND ← Diese Taste für Transaktionsabschluss drücken.	<div style="border: 1px solid black; padding: 2px; display: inline-block;">10.95</div> (Anzeige in \$)																													

Fortgeschrittene Operationen und Einstellungen

Prämie

Beispiel

TASTENBETÄTIGUNG

KASSENBON

Posten 1	Warengruppe 1	\$1,00
	Menge	1
	Prämie	10%
Posten 2	Warengruppe 1	\$2,00
	Menge	3
Zwischensumme	Prämie	(15%)
Zahlungsart	Bargeld	\$8,17

1 00 **1**
1 0 CANCEL
3 DATE TIME
2 00 **1**
 SUB TOTAL
 CANCEL
 CA/AMT /TEND

1 DEPT001	·1.00
10%	
%+	·0.10
3 DEPT001	·6.00
ST	·7.10
15%	
%+	·1.07
TL	- 8.17
CASH	·8.17

Gutschein

Beachten Sie, dass Fehler auftreten, wenn das Ergebnis einer Berechnung negativ ist, aufgrund einer Programmierung der Registrierkasse für Sperrung von Guthaben.

Beispiel

TASTENBETÄTIGUNG

KASSENBON

Posten 1	Warengruppe 1	\$3,00
	Menge	2
	Gutschein	\$0,50 × 2
Posten 2	Warengruppe 3	\$4,00
	Menge	1
	Gutschein	(\$1,00)
Zahlungsart	Bargeld	\$8,00

2 DATE TIME
3 00 **1**
2 DATE TIME
5 0 CPN
4 00 **3**
 CPN
 CA/AMT /TEND

2 DEPT001	·6.00
COUPON	-1.00
1 DEPT003	·4.00
COUPON	-1.00
TL	- 8.00
CASH	·8.00

Ausdrucken der Mehrwertsteuer-Einzelheiten

Sie können Ausdruck der Mehrwertsteuer-Einzelheiten beim Abschluss ausführen, ungeachtet, ob die Registrierkasse für Ausdruck oder Auslassung der Mehrwertsteuer-Einzelheiten programmiert wurde. Jedesmal, wenn Sie einen Ausdruck der Mehrwertsteuer-Einzelheiten haben wollen, drücken Sie <VAT>.

Beispiel

TASTENBETÄTIGUNG

KASSENBON

Posten 1	Warengruppe 1	\$1,00
	Steuerpflichtig	1
Posten 2	PLU 1	(\$2,00)
	Steuerpflichtig	2
Zahlungsart	Bargeld	\$3,00

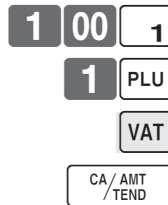

1	DEPT001	T1	·1.00
1	PLU0001	T2	·2.00
	TA1		·0.90
	TX1		·0.10
	TA2		·1.90
	TX2		·0.10
	TL		- 3.00
	CASH		·3.00

Programmieren von Warengruppe/PLU-Beschreibungen und voreingestellter Meldungen in der Liste

In diesem Abschnitt werden die Verfahren für Wahl der Warengruppen/PLU-Beschreibungen sowie der voreingestellten Meldungen von der Voreinstellungsliste beschrieben. Lesen Sie bitte den Hilfe-Kassenbon für leichte Einstellung der Beschreibungen und Meldungen.

Wahl und Einstellung der Warengruppen/PLU-Beschreibungen in der Liste

1. Stellen Sie die PGM-Betriebsart ein.
2. Geben Sie **0 7** ein und drücken Sie die **HELP** Taste.
3. Wählen Sie den Postennamen und führen Sie diese Schritte in der Liste aus.

Wahl und Einstellung der voreingestellten Kassenbonmeldungen und des Grafiklogo in der Liste

1. Stellen Sie die PGM-Betriebsart ein.
2. Geben Sie **0 8** ein und drücken Sie die **HELP** Taste. (Dann wird das Programmierverfahren sowie die Abrufmeldungsliste ausgegeben.)
3. Führen Sie diese Schritte in der Liste aus.

Ausdruckbeispiel für Abrufmeldung und –grafik



Manuelle Zeicheneingabe

Dieser Abschnitt zeigt die Verfahren, die Sie für Programmieren der Warengruppen/PLU-Beschreibungen, Werbemeldungen, Tastenbeschreibungen, Berichttitel, Gesamtsummenbeschreibungen (wie z.B. Bruttogesumme, Nettosumme...) und Verkäufername verwenden können.

Die Zeichen, die Sie über die Zeichentastatur oder Mehrfachanschlag-Tastatur eingegeben haben, können programmiert werden. Der Abschnitt "Eingabe von Zeichen" zeigt die Eingabe von Zeichen und der Abschnitt "Programmieren der Beschreibungen und Meldungen durch Zeicheneingabe" zeigt die Programmierung der eingegeben Zeichen für die einzelnen Speicher.

Eingabe von Zeichen

In diesem Abschnitt ist die Methode für Eingabe der Beschreibungen und Meldungen (Zeichen) während der Programmierung in die Registrierkasse beschrieben.

Die Zeichen werden durch die Zeichentastatur oder Mehrfachanschlag-Methode spezifiziert. In der ersten Hälfte dieses Abschnitts ist die Verwendung der Zeichentastatur beschrieben. Die zweite Hälfte beschreibt die Eingabemethode mittels Mehrfachanschlagung.

Verwendung der Zeichentastatur

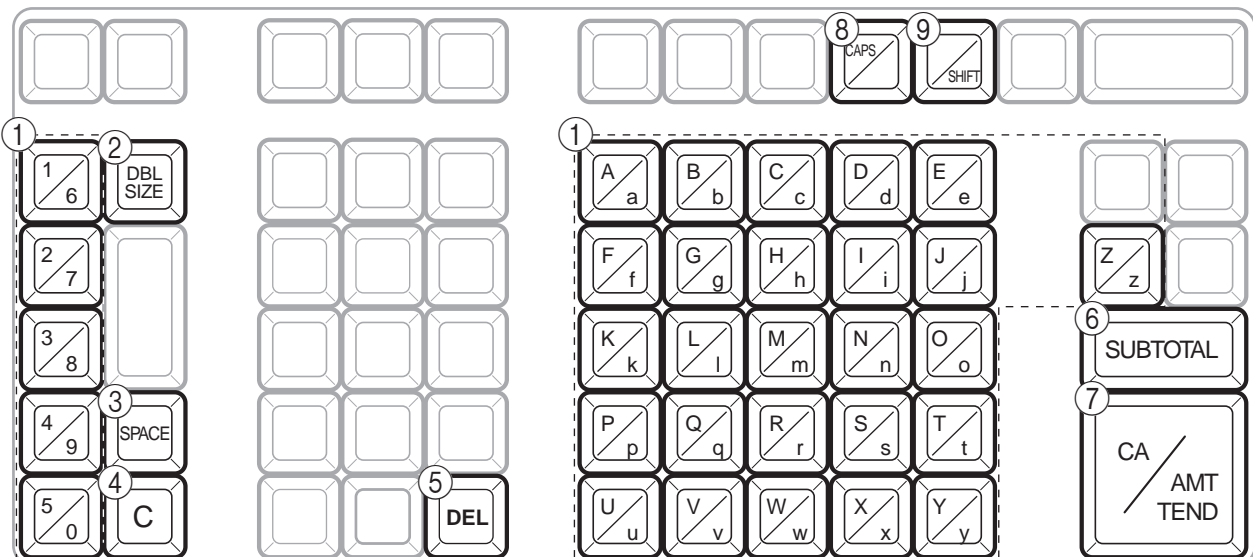

- ① **Alphabettasten**
Verwenden Sie diese Taste für Eingabe von Zeichen.
- ② **Taste für Buchstaben doppelter Größe**
Spezifiziert, das die nächsten Zeichen, die von Ihnen eingegebenen werden, die doppelter Größe aufweisen. Nach Eingabe der Zeichen mit doppelter Größe, drücken Sie diese Taste für Zeichen mit normaler Größe.
- ③ **Leerstellentaste**
Drücken Sie diese Taste für Eingabe einer Leerstelle.
- ④ **Löschtaste**
Drücken Sie diese Taste für Löschung aller bei Programmierung eingegebenen Zeichen.
- ⑤ **Löschtaste (Rücktaste)**
Löscht das zuletzt eingegebene Zeichen, wie bei einer Rücktaste.
- ⑥ **Programmendetaste**
Für Abschluss der Zeichenprogrammierung.
- ⑦ **Zeicheneingabetaste**
Für Registrierung der eingegebenen Zeichen.
- ⑧ **CAPS-Taste**
Durch Drücken dieser werden Kleinbuchstaben auf Großbuchstaben umgeschaltet.
- ⑨ **Umschalttaste**
Durch Drücken dieser Taste werden Großbuchstaben auf Kleinbuchstaben umgeschaltet.

Für Eingabe von "Apple Juice", die Tasten <DBL><A><DBL><Shift><p> <p> <l> <e> <Space> <CAPS><J> <Shift><u> <i> <c> <e> betätigen.

Fortgeschrittene Operationen und Einstellungen

Eingabe von Zeichen durch Mehrfachanschlag

Wenn Sie Zeichen mit dieser Methode eingeben, müssen Sie jede Taste wiederholt betätigen, bis das gewünschte Zeichen erscheint.

Mehrfachanschlag-Tastatur

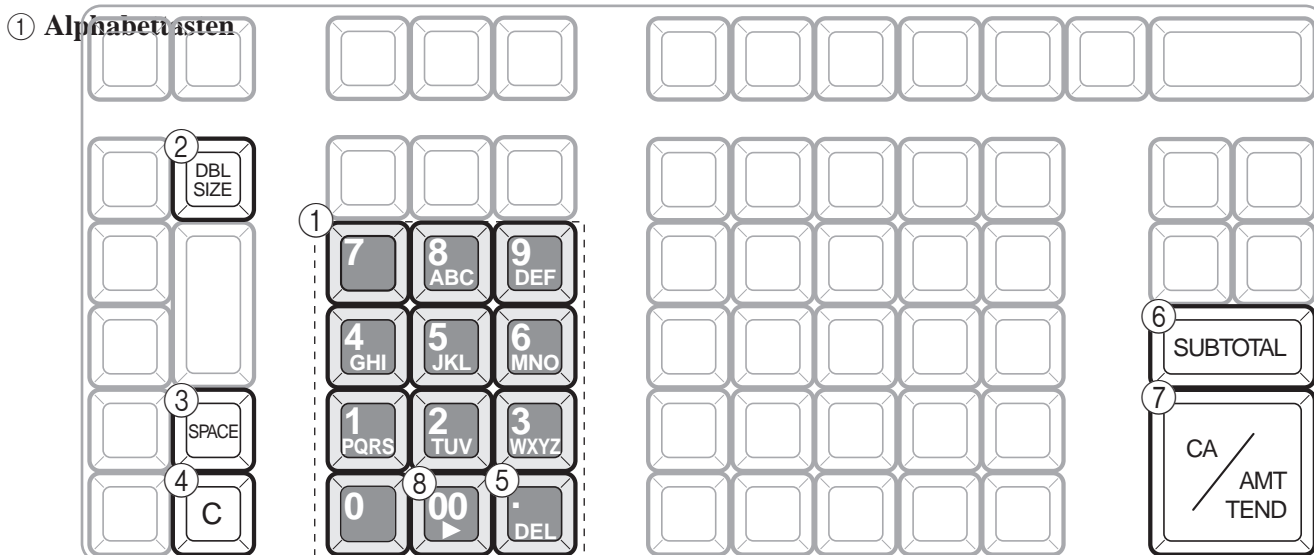

Verwenden Sie diese Taste für Eingabe von Zeichen.

2 Taste für Buchstaben doppelter Größe

Taste	Text
7	7 @ - / : ! ? " () * # + , ^ ; < = > \$ ¥ % & [] ' { } · " . \ _ ' & # x ó i € \$ (Leerstelle)
8	A B C a b c 8 Ä Å Æ Á Â Ã Ç à ä å â æ á ã ç
9	D E F d e f g H I É Ê Ë Ì Í Î Ï Ñ Ò Ó ô õ ö ø
4	G H I g h i 4 î ï ð ñ ò ó
5	J K L j k l 5
6	M N O m n o 6 Ñ Ö Ø Ó Ô Õ Ö Ñ Ö Ø
1	P Q R S p q r s 1 P P β
2	T U V t u v 2 Ü Ú Û Ü Ü ú ú μ
3	W X Y Z w x y z 3 Ÿ Ź ź
0	0
00	(Rechter Cursor)
.	(Löschen)

Spezifiziert, dass die nächsten Zeichen, die von Ihnen eingegeben werden, die doppelte Größe aufweisen. Nach Eingabe der Zeichen mit doppelter Größe, diese Taste für Zeichen mit normaler Größe drücken.

- ③ **Leerstellentaste**
Drücken Sie diese Taste für Eingabe einer Leerstelle.
- ④ **Löschtaste**
Für Löschung aller bei Programmierung eingegebener Zeichen.
- ⑤ **Löschtaste (Rücktaste)**
Löscht das zuletzt eingegebene Zeichen, wie bei einer Rücktaste.
- ⑥ **Programmendetaste**
Für Abschluss der Zeichenprogrammierung.
- ⑦ **Zeicheneingabetaste**
Für Registrierung der programmierten Zeichen.
- ⑧ **Taste für rechten Cursor**
Bewegen Sie den Cursor um eine Stelle nach rechts, um ein Zeichen bei der gleichen Anschlagtaste einzugeben.

Beispiel:

Für Eingabe von " C L A S S a " ,
die Tasten "<DBL> 8 8 8 5 5 5 <DBL> 8 1 1 1 1 00 1 1 1 1 <Space> 8 8 8 8" betätigen.

Programmieren von Beschreibungen und Meldungen durch Zeicheneingabe

Die folgenden Beschreibungen und Meldungen können programmiert werden:

- Berichtbeschreibung (wie z.B. Bruttogesumme, Nettosumme, Bargeld in der Schublade ...)
- Gesamtsumme
- Sonderzeichen (wie z.B. Betriebsartensymbol, Steuerpflichtsymbol...)
- Titel des Auslese-/Rückstellberichts
- Verkäufername
- PLU-Artikel-Beschreibung
- Meldung (Firmenlogo, Werbemeldung und Abschlussmeldung)
- Beschreibung der Funktionstasten
- Beschreibung der Warengruppentasten

Programmieren der PLU-Beschreibung

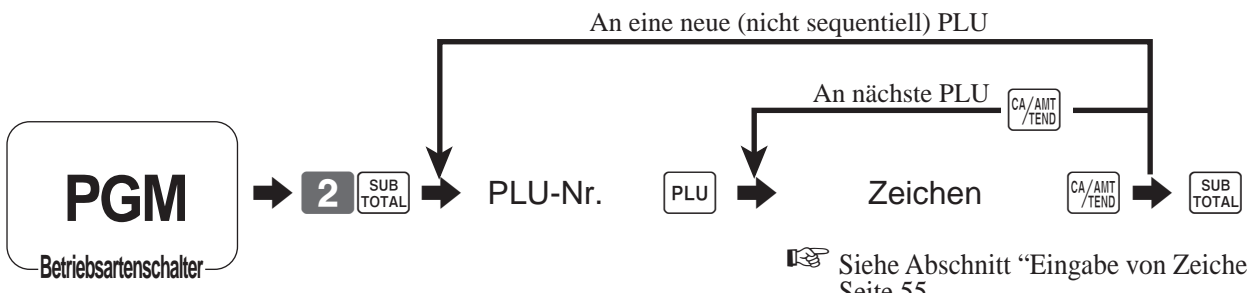

☞ Siehe Abschnitt "Eingabe von Zeichen" auf Seite 55.

Bericht-Nr.	Inhalt	Anfängliches Zeichen	Ihr Zeichen
0001	PLU0001	ARTIKEL0001	
0002	PLU0002	ARTIKEL0002	
0003	PLU0003	ARTIKEL0003	
0004	PLU0004	ARTIKEL0004	
0005	PLU0005	ARTIKEL0005	
0006	PLU0006	ARTIKEL0006	
0007	PLU0007	ARTIKEL0007	
0008	PLU0008	ARTIKEL0008	
0009	PLU0009	ARTIKEL0009	
0010	PLU0010	ARTIKEL0010	

Fortgeschrittene Operationen und Einstellungen

Programmieren der Warengruppe/Funktionstasten-Beschreibung

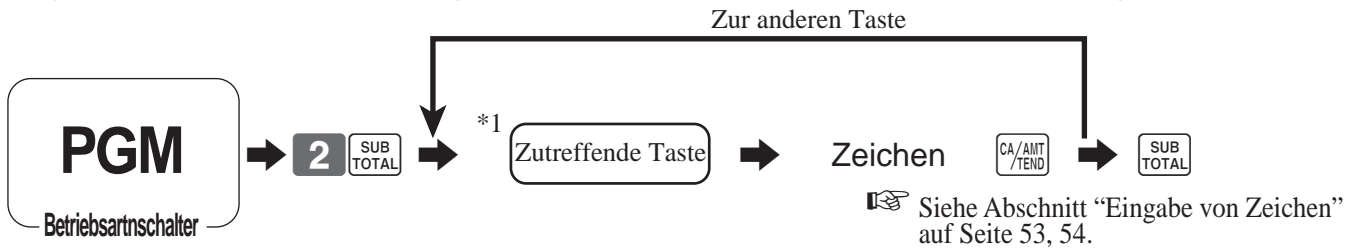

*1 Zutreffende Taste: Drücken Sie für Warengruppen-Umschaltung zuerst die <DEPT SHIFT> Taste.

Funktionstaste

Inhalt	Anfängliches Zeichen	Ihr Zeichen									
Bargeld/Übergebener Betrag	BAR										
Scheck	SCHECK										
Neues Saldo	NEUER SALDO										
Neuer Scheck	NEUER TISCH										
Alter Scheck	ALTER TISCH										
Einzahlung	EINZAHLUNG										
Auszahlung	AUSZAHLUNG										
Nachlass	%-										
Prämie	%+										
Kassenbon-Ein/Aus	BELEG AN/AUS										
Gast/Kassenbon nach Abschluss	NACHTR. BON										
Rückzahlung	RETOURE										
Fehlerkorrektur/Stornierung	STORNO										
Menü-Umschaltung	MENU										
Multiplikation/Datum Zeit	X										
Nichtaddierung	NUMMER										
Nichtverkauf	NUM/KEIN VK										

Warengruppentaste

Inhalt	Anfängliches Zeichen	Ihr Zeichen									
Warengruppe 001	WARENGRUPPE001										
Warengruppe 002	WARENGRUPPE002										
Warengruppe 003	WARENGRUPPE003										
Warengruppe 004	WARENGRUPPE004										
Warengruppe 005	WARENGRUPPE005										
Warengruppe 006	WARENGRUPPE006										
Warengruppe 007	WARENGRUPPE007										

Programmieren von Meldungen

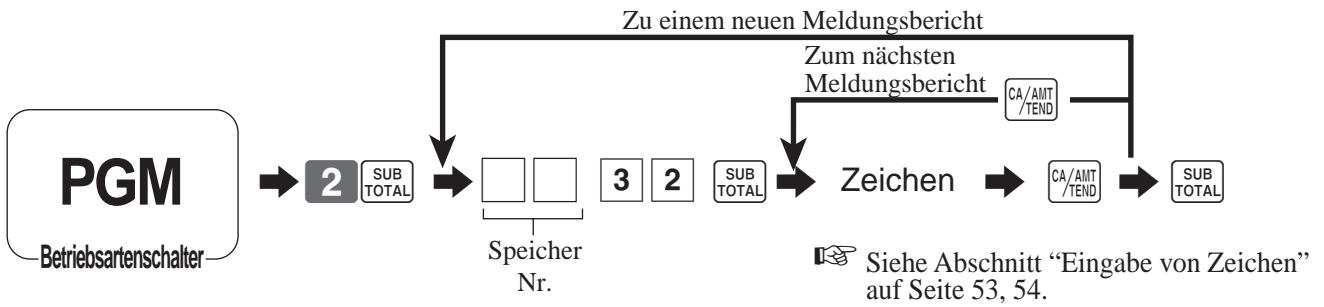

Kassenbon-Meldung

Siehe "(Meldungssteuerung)" auf Seite 64.

Speicher-Nr.	Inhalt	Anfängliches Zeichen	Ihr Zeichen
01	Erste Zeile des Firmenlogos	YOUR RECEIPT	
02	Zweite Zeile des Firmenlogos	THANK YOU	
03	Dritte Zeile des Firmenlogos	CALL AGAIN	
04	Vierte Zeile des Firmenlogos		
05	Erste Zeile der Werbemeldung		
06	Zweite Zeile des Werbemeldung		
07	Dritte Zeile der Werbemeldung		
08	Vierte Zeile der Werbemeldung		
09	Erste Zeile der Abschlussmeldung		
10	Zweite Zeile der Abschlussmeldung		
11	Dritte Zeile der Abschlussmeldung		
12	Vierte Zeile der Abschlussmeldung		
:	:		
25	(wird nicht verwendet)	DUPLICATE RECEIPT	
:	:		
40	Erste Zeile der GST-Meldung für Australien	TAX INVOICE	
41	Zweite Zeile der GST-Meldung für Australien	* INDICATES	
42	Dritte Zeile der GST-Meldung für Australien	TAXABLE SUPPLY	

Programmieren des Verkäufersnamen

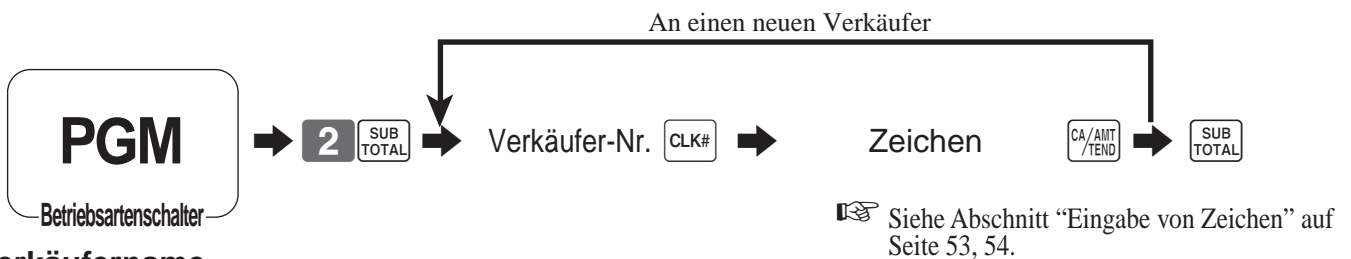

Verkäufername

Verkäufer-Nr.	Inhalt	Anfängliches Zeichen	Ihr Zeichen
01	Verkäufer 01	BEDIENER01	
02	Verkäufer 02	BEDIENER02	
03	Verkäufer 03	BEDIENER03	
04	Verkäufer 04	BEDIENER04	
		BEDIENER05	

Fortgeschrittene Operationen und Einstellungen

Programmierung anderer Beschreibungen

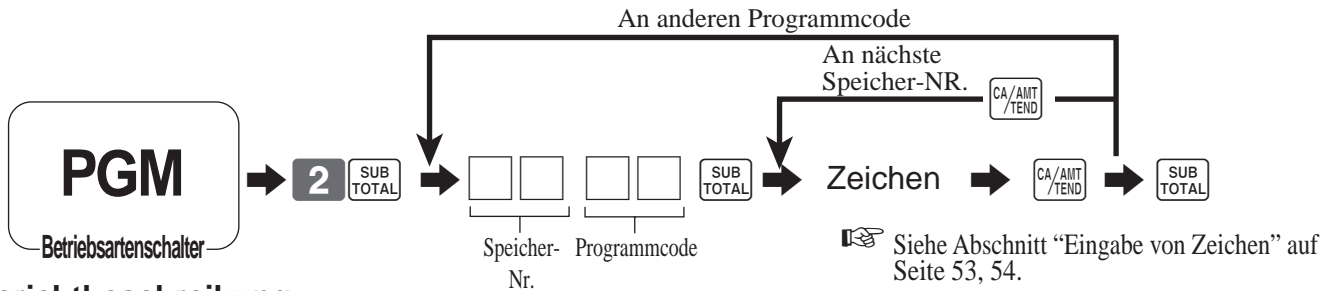

Berichtbeschreibung

Speicher-Nr.	Programmcode	Inhalt	Anfängliches Zeichen	Ihr Zeichen
01	01	Bruttosumme	BRUTTO	
02		Nettosumme	NETTO	
03		Bargeld in Schublade	BAR/LADE	
04		Kreditbetrag in Sublade	KREDIT/LADE	
05		Scheck in Schublade	SCHECK/LADE	
06		Kredit 1 in Schublade	KRE/LADE(1)	
07		Kredit 2 in Schublade	KRE/LADE(2)	
08		Kredit 3 in Schublade	KRE/LADE(3)	
09		Kredit 4 in Schublade	KRE/LADE(4)	
10		Bargeld in Schublade für Unterwährung	FW/BAR 2	
11		Gebühr in Schublade für Unterwährung	FW/GEB 2	
12		Scheck in Schublade für Unterwährung	FW/SCH 2	
17		Summe für Rückzahlungsbetriebsart	RETOURE-SCHL	
18		Kundenzählung	KUNDEN	
19		Durchschnittsverkauf pro Kunde	KDURCHSCHNIT	
20		Verkäuferkommission 1 Summe	PROVISION 1	
21		Verkäuferkommission 2 Summe	PROVISION 2	
22		Fremdwährung-Bargeld in Schublade	FW/BAR 1	
23		Fremdwährungsscheck in Schublade	FW/SCHECK 1	
26		Reduzierung	NACHLASS TL	
27		Gutschein	GUTSCHEIN	
28		Zurückgegebener Artikel	RETOUREN	
29		Rundung für Unterwährung	RUNDUNG	
30		Rundung	RUNDUNG	
31		Stornierung	BONSTORNO	
33		Steuerpflichtiger Betrag 1	TA1	
34		Steuer 1	TX1	
35		Steuerpflichtiger Betrag 2	TA2	
36		Steuer 2	TX2	
37		Steuerpflichtiger Betrag 3	TA3	
38		Steuer 3	TX3	
39		Steuerpflichtiger Betrag 4	TA4	
40		Steuer 4	TX4	
41		Nichtsteuerpflichtiger BEtrag	NON TAX	

Gesamtsumme, Sonderzeichen

Speicher-Nr.	Programmcode	Inhalt	Anfängliches Zeichen	Ihr Zeichen	
01	23	Hauptwährungssymbol (2), @ (2), Nr. (2), Doppelte Preisauszeichnung (2), wird nicht verwendet (4), Unterwährungssymbol (2)		@No/ * € NoCT@ LB *QT	
02		Nr. des verkauften Postens (2), Kundennummer (2), wird nicht verwendet (6), Multiplikationsanzeige (2)	X	BUSY	
03		Multiplikation (6) wird nicht verwendet (6)	T1	T1 T2 T3 T4 T5	
04		Steuerpflichtsymbol 1 (jeweils 3) für Steuer 1, Steuer 2, Steuer 3, Steuer 4	T12T13T14	T23	
06		Steuerpflichtsymbol 3 (jeweils 3) für Steuer 1/2, Steuer 1/3, wird nicht verwendet, wird nicht verwendet, Steuer 2/3	* * * *	*	
08		Fremdwährung (jeweils 2), wird nicht verwendet (8)	REG	R F R -	
09		Betriebsartsymbol 1 (jeweils 4) REG 1/2, RE, wird nicht verwendet	PhX	Z XZ	
10		Betriebsartsymbol 2 (jeweils 4) PGM, Täglicher X, Täglicher Z, Periodisch	TRG	PGMX	
11		Betriebsartsymbol 3 (jeweils 4) wird nicht verwendet, PGM Auslesung	X		
12		Dezimal; Betrag/Menge, Trennsymbol (Haupt/Untersymbol) (jeweils 1), wird nicht verwendet (3), Quadrat (7)	AM	PM ST	
13		A.M., P.M. (jeweils 3), Anzeige von ST bei Punktanzeige (2)	ST		
16		Anzeige für Zwischensummensymbol (ST-Taste) (16)	ST		
17		Zwischensummennachlass/Prämiensymbol (16)	TL		
18		Symbol für Kassenbonsomme nach Abschluss (16)	CG		
19		Wechselgeldsymbol (16)	GT		
:					
91					
01		20	Gesamtsumme (16)		

Berichttitel

Speicher-Nr.	Programmcode	Inhalt	Anfängliches Zeichen	Ihr Zeichen
01	24	Titel des Festsummenberichts	FINANZEN	
02		Titel des Transaktionstasten-Berichts	FUNKTIONEN	
03		Titel des PLU-Verkaufsberichts	ARTIKEL	
04		Titel des Warengruppen-Verkaufsberichts	WARENGRUPPEN	
05		Titel des Gruppenverkaufsberichts	HAUPTGRUPPEN	
06		Titel des Verkäuferumsatzberichts	BEDIENER	
08		Titel des stündlichen Verkaufsberichts	ZEITBERICHT	
09		Titel des monatlichen Verkaufberichts	MONATBERICHT	
10				
:			:	
27		Titel des Scan-Bestand Berichtes	SCAN BESTAND	
28		Titel des Elektronischen Journals	EJ	
29		Titel des Elektronischen Journals Löschen	EJ CLEAR	
30	Titel des Elektronischen Journals RAC	EJ-RAC		

Fortgeschrittene Operationen und Einstellungen

Programm für Maschinenmerkmale

Allgemeines Steuerprogramm

Programmervorgang

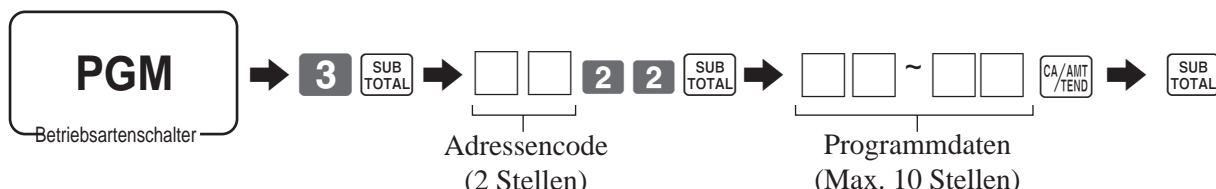

Programmdate (durch Adressencode)

Adressencode 02 (Maschinennummer)

Beschreibung	Wahl	Programmcode	Ausgangswert
Maschinennummer	Bedeutsame Zahlen	<input type="text"/> <input type="text"/> <input type="text"/> <input type="text"/> D ₄ D ₃ D ₂ D ₁	<input type="text"/> <input type="text"/> <input type="text"/> <input type="text"/> D ₄ D ₃ D ₂ D ₁

Adressencode 03 (fortlaufende Nummer)

Beschreibung	Wahl	Programmcode	Ausgangswert
Rückstellung der fortlaufenden Nummer nach Ausgabe des täglichen Berichts.	Nein = 1 Ja = 0	<input type="text"/> D ₈	<input type="text"/> D ₈
Immer "00000000"		<input type="text"/> ~ <input type="text"/> D ₇ ~ D ₁	<input type="text"/> ~ <input type="text"/> D ₇ ~ D ₁

Adressencode 04 (Steuersystem, Rundung)

Beschreibung	Wahl	Programmcode	Ausgangswert
Rundung für Registrierung anwenden. Keine Rundung = 0, IF1=1, IF2=2, Dänisch=3, Norwegisch=4, Singapur=5 Finnisch=6, Australien=7, Südafrika=8, Andere Rundungen=9 (Siehe D1)	Bedeutsame Zahl (0-9)	<input type="text"/> D ₁₀	<input type="text"/> D ₁₀
Steuersystem Einzelsteuersystem (1 -4) = 0, Singapur Steuersystem = 3	Bedeutsame Zahl	<input type="text"/> D ₉	<input type="text"/> D ₉
Immer "0000000"		<input type="text"/> ~ <input type="text"/> D ₈ ~ D ₂	<input type="text"/> ~ <input type="text"/> D ₈ ~ D ₂
Andere Rundungen: Neuseeland (A)=0, Neuseeland (B)=1 (D10 muss auf "9" eingestellt werden.)	Bedeutsame Zahl (0 - 1)	<input type="text"/> D ₁	<input type="text"/> D ₁

Rundung

IF 1 Rundung		Dänische Rundung		Singapur Rundung		Australien Rundung	
Letzte 1 Stelle von ST	Ergebnis	Letzte 2 Stellen von ST/CA CG	Ergebnis	Letzte 1 Stelle des Postens, %+, %- REG	Ergebnis	Letzte 1 Stelle von ST/CA CG	Ergebnis
0 ~ 2	0	00 ~ 12	00	0 ~ 2	0	0 ~ 2	0
3 ~ 7	5	13 ~ 37	25	3 ~ 7	5	3 ~ 7	5
8 ~ 9	10	38 ~ 62	50	8 ~ 9	10	8 ~ 9	10
IF 2 Rundung		63 ~ 87	75	Finnische Rundung		Südafrika Rundung	
Letzte 1 Stelle von ST	Ergebnis	88 ~ 99	100	Letzte 2 Stellen von ST/CA CG	Ergebnis	Letzte 1 Stelle von ST	Ergebnis
0 ~ 4	0	Norwegische Rundung		0 ~ 2	0	0 ~ 4	0
5 ~ 9	10	Letzte 1 Stelle von ST	Ergebnis	3 ~ 7	5	5 ~ 9	5
		00 ~ 24	0	8 ~ 9	10	Neuseeland (A/B) Rundung	
		25 ~ 74	50			Letzte 1 Stelle von ST/CA CG	Ergebnis
		75 ~ 99	100			0 ~ 4/5	0
						5/6 ~ 9	10

Adressencode 05 (Druckersteuerung für Kassenbon)

Beschreibung	Wahl	Programmcode	Ausgangswert
Ausdrucken der Summenzeile während Abschluss.	a	<input type="checkbox"/> $(a+b)$ D_{10}	<input type="checkbox"/> $(a+b)$ D_{10}
Zeitsystem: ① 24-Stunden-System, ② 12-Stunden-System	b		
Ausdrucken des Pufferkassenbons *1		<input type="checkbox"/> D_9	<input type="checkbox"/> D_9
Nichtausdrucken der Postenzeile auf Journalstreifen (JOURNAL SKIP)		<input type="checkbox"/> D_8	<input type="checkbox"/> D_8
Immer "000"		<input type="checkbox"/> <input type="checkbox"/> <input type="checkbox"/> D_7 D_6 D_6	<input type="checkbox"/> <input type="checkbox"/> <input type="checkbox"/> D_7 D_6 D_5
Ausdrucken der verkauften Posten (Postenzähler)	a	<input type="checkbox"/> $(a+b)$ D_4	<input type="checkbox"/> $(a+b)$ D_4
Ausdrucken der Steuersymbole.	b		
Immer "00"		<input type="checkbox"/> <input type="checkbox"/> D_3 D_2	<input type="checkbox"/> <input type="checkbox"/> D_3 D_2
Immer "0"		<input type="checkbox"/> D_1	<input type="checkbox"/> D_1

*1: "Ja" einstellen, wenn Kassenbons mit Wasserzeichen ausgedruckt werden sollen.
 D_4 Nach Aktivierung der GST für Australien, wird D "0".

Adressencode 06 (Berechnung- & Bedienkontrollfunktion)

Beschreibung	Wahl	Programmcode	Ausgangswert	
Bei +/- Operation den Steuertabellen- und Kommissionsstatus des vorherigen Postens einhalten.	a	<input type="checkbox"/> $(a+b)$ D_{10}	<input type="checkbox"/> $(a+b)$ D_{10}	
Eingabepflicht einer Gelddeklaration vor Auslese/Rückstelloperation.	b			Nein = 0 Ja = 4
Eingabepflicht der <input type="checkbox"/> <small>SUB</small> <input type="checkbox"/> <small>TOTAL</small> Taste vor Transaktionsabschluss.	a	<input type="checkbox"/> $(a+b+c)$ D_9	<input type="checkbox"/> $(a+b+c)$ D_9	
Kreditsaldo während Abschluss zulässig.	b			Ja = 0 Nein = 2
Mehrere Rückzahlungsoperationen zulässig.	c			Ja = 0 Nein = 4
Das Ergebnis von +/-, % +/- für den Posten bestimmen (Nettosumme)		<input type="checkbox"/> D_8	<input type="checkbox"/> D_8	
Kommission in Nettosumme einschließen.		<input type="checkbox"/> D_7	<input type="checkbox"/> D_7	
Löschen des Tastenpuffers bei Kassenbonausgabe (nur REG-Betriebsart).	a	<input type="checkbox"/> $(a+b+c)$ D_6	<input type="checkbox"/> $(a+b+c)$ D_6	
Tonerfassung für Tontaste.	b			Ja = 0 Nein = 2
Nachträgliche Kassenbon-Ausgabe, nach Ausgabe des Original-Kassenbons.	c			Nein = 0 Ja = 4
Immer "00"		<input type="checkbox"/> <input type="checkbox"/> D_5 D_4	<input type="checkbox"/> <input type="checkbox"/> D_5 D_4	
Immer "0"		<input type="checkbox"/> D_3	<input type="checkbox"/> D_3	
<00> Taste als <000> verwenden.		<input type="checkbox"/> D_2	<input type="checkbox"/> D_2	
Immer "00"		<input type="checkbox"/> D_1	<input type="checkbox"/> D_1	

Fortgeschrittene Operationen und Einstellungen

Adressencode 08 (Druckersteuerung für Festsummenbericht)

Beschreibung		Wahl	Programmcode	Ausgangswert
Ausdrucken der Bruttoverkaufssumme auf Festsummenbericht (GROSS)	a	Ja = 0 Nein = 1	<input type="checkbox"/> (a+b+c) D ₁₀	<input type="checkbox"/> (a+b+c) D ₁₀
Ausdrucken der Nettoverkaufssumme auf Festsummenbericht (NET)	b	Ja = 0 Nein = 2		
Ausdrucken des Bargeld in der Schublade auf Festsummenbericht (CAID)	c	Ja = 0 Nein = 4		
Ausdrucken der Kreditsumme in der Schublade auf Festsummenbericht (CHID)		Ja = 0 Nein = 2	<input type="checkbox"/> D ₉	<input type="checkbox"/> D ₉
Ausdrucken der Scheckssumme in der Schublade auf Festsummenbericht (CKID)	a	Ja = 0 Nein = 1	<input type="checkbox"/> (a+b) D ₈	<input type="checkbox"/> (a+b) D ₈
Ausdrucken der Kreditsumme in der Schublade auf dem Festsummenbericht (CRID(1) - (4))	b	Ja = 0 Nein = 4		
Immer "0"			<input type="checkbox"/> D ₇	<input type="checkbox"/> D ₇
Ausdrucken der Summe für RF-Betriebsart auf Festsummenbericht (RF)		Ja = 0 Nein = 4	<input type="checkbox"/> D ₆	<input type="checkbox"/> D ₆
Ausdrucken der Kundennummer auf Festsummenbericht (CUST)	a	Ja = 0 Nein = 1	<input type="checkbox"/> (a+b) D ₅	<input type="checkbox"/> (a+b) D ₅
Ausdrucken des Durchschnittsverkaufs pro Kunde auf dem Festsummenbericht (AVER)	b	Ja = 0 Nein = 2		
Immer "0"			<input type="checkbox"/> D ₄	<input type="checkbox"/> D ₄
Ausdrucken der Kommission 1 auf Festsummenbericht (C-1)	a	Ja = 0 Nein = 1	<input type="checkbox"/> (a+b+c) D ₃	<input type="checkbox"/> (a+b+c) D ₃
Ausdrucken der Kommission 2 auf Festsummenbericht (C-2)	b	Ja = 0 Nein = 2		
Ausdrucken der Summen für Fremdwährungsbargeld und -scheck in der Schublade auf Festsummenbericht (CECA 1 - 2, CECK 1 - 2)	c	Ja = 0 Nein = 4		
Ausdrucken von <MINUS>, <COUPON>, <%-> und Nettosumme für vermischte & Übereinstimmungsoperation auf dem Festsummenbericht (DC)	a	Ja = 0 Nein = 1	<input type="checkbox"/> (a+b+c) D ₂	<input type="checkbox"/> (a+b+c) D ₂
Ausdrucken der Nettosumme von <REFUND> und <VOID> Operation auf Festsummenbereich (REF)	b	Ja = 0 Nein = 2		
Ausdrucken der nichtsteuerpflichtigen Summen auf Festsummenbericht (NON TAX)	a	Ja = 0 Nein = 1	<input type="checkbox"/> (a+b+c) D ₁	<input type="checkbox"/> (a+b+c) D ₁
Ausdrucken der Rundungssummen auf Festsummenbericht (ROUND)	b	Ja = 0 Nein = 2		
Ausdrucken der Stornierungssumme auf Festsummenbericht (CANCEL)	c	Ja = 0 Nein = 4		

Nach Aktivierung der GST für Australien, wird er voreingestellte Wert "0527327771".

Adressencode 10 (Druckersteuerung für steuerpflichtigen Betrag)

Beschreibung		Wahl	Programmcode	Ausgangswert
Ausdrucken des steuerpflichtigen Betrags 1 auf Kassenbon/Journalstreifen.	a	Ja = 0 Nein = 1	<input type="checkbox"/> (a+b+c) D ₁₀	<input type="checkbox"/> (a+b+c) D ₁₀
Ausdrucken des steuerpflichtigen Betrags 2 auf Kassenbon/Journalstreifen.	b	Ja = 0 Nein = 2		
Ausdrucken des steuerpflichtigen Betrags 3 auf Kassenbon/Journalstreifen.	c	Ja = 0 Nein = 4		
Ausdrucken des steuerpflichtigen Betrags 4 auf Kassenbon/Journalstreifen.		Ja = 0 Nein = 1	<input type="checkbox"/> D ₉	<input type="checkbox"/> D ₉
Immer "0000000"			<input type="checkbox"/> D ₈ ~ <input type="checkbox"/> D ₁	<input type="checkbox"/> D ₈ ~ <input type="checkbox"/> D ₁

Adressencode 14 (Währungswechselsteuerung)

Beschreibung		Wahl	Programmcode	Ausgangswert
Währungsbetriebsart für CECA1 und CECK1 bei Festsummenbericht:		Bedeutsame Zahl (0 - 9)	<input type="checkbox"/> D ₈	<input type="checkbox"/> D ₈
Dezimalzeichen für CECA1 und CECK1 bei Festsummenbericht: ① Punkt = 0, ② Komma = 1	a	① = 0 ② = 1	<input type="checkbox"/> (a+b) D ₇	<input type="checkbox"/> (a+b) D ₇
Trennzeichen für CECA1 und CECK1 bei Festsummenbericht: ① Komma = 0, ② Punkt = 1	b	① = 0 ② = 4		
Währungsbetriebsart für CECA2 und CECK2 bei Festsummenbericht:		Bedeutsame Zahl (0 - 9)	<input type="checkbox"/> D ₆	<input type="checkbox"/> D ₆
Dezimalzeichen für CECA2 und CECK2 für Festsummenbericht: ① Punkt = 0, ② Komma = 1	a	① = 0 ② = 1	<input type="checkbox"/> (a+b) D ₅	<input type="checkbox"/> (a+b) D ₅
Trennzeichen für CECA2 und CECK2 für Festsummenbericht: ① Komma = 0, ② Punkt = 1	b	① = 0 ② = 4		
Immer "0000"			<input type="checkbox"/> <input type="checkbox"/> <input type="checkbox"/> <input type="checkbox"/> D ₄ D ₃ D ₂ D ₁	<input type="checkbox"/> <input type="checkbox"/> <input type="checkbox"/> <input type="checkbox"/> D ₄ D ₃ D ₂ D ₁

Adressencode 15 (Druckersteuerung für Berichte)

Beschreibung		Wahl	Programmcode	Ausgangswert
Nullauslassung für Warengruppenbericht.	a	Ja = 0 Nein = 1	<input type="checkbox"/> (a+b) D ₁₀	<input type="checkbox"/> (a+b) D ₁₀
Nullauslassung für Verkäuferbericht.	b	Ja = 0 Nein = 2		
Nullauslassung für Transaktionsbericht.	a	Ja = 0 Nein = 1	<input type="checkbox"/> (a+b+c) D ₉	<input type="checkbox"/> (a+b+c) D ₉
Nullauslassung für PLU-Bericht.	b	Ja = 0 Nein = 2		
Nullauslassung für stündlichen Bericht.	c	Ja = 0 Nein = 4		
Nullauslassung für Gruppenbereich.		Ja = 0 Nein = 1	<input type="checkbox"/> D ₈	<input type="checkbox"/> D ₈
Immer "0"			<input type="checkbox"/> D ₇	<input type="checkbox"/> D ₇
Ausdrucken der PLU-Nummer auf PLU-Bereich.		Nein = 0 Ja = 4	<input type="checkbox"/> D ₅	<input type="checkbox"/> D ₅
Ausdrucken des Verkaufsverhältnis.	a	Nein = 0 Ja = 1	<input type="checkbox"/> (a+b) D ₄	<input type="checkbox"/> (a+b) D ₄
Ausgabe des Doppel-Z-Berichts.	b	Nein = 0 Ja = 2		
Immer "000"			<input type="checkbox"/> <input type="checkbox"/> <input type="checkbox"/> D ₃ D ₂ D ₁	<input type="checkbox"/> <input type="checkbox"/> <input type="checkbox"/> D ₃ D ₂ D ₁

Adressencode 16 (Druckersteuerung für Gesamtsumme)

Beschreibung		Wahl	Programmcode	Ausgangswert
Ausdrucken des Bereichs der fortlaufenden Nummer des Tages auf dem täglichen Festsummenbericht.		Nein = 0 Ja = 1	<input type="checkbox"/> D ₇	<input type="checkbox"/> D ₇
Immer "00000"			<input type="checkbox"/> ~ <input type="checkbox"/> D ₆ ~ D ₂	<input type="checkbox"/> ~ <input type="checkbox"/> D ₆ ~ D ₂
Ausdrucken der Gesamtsumme auf täglichem Verkaufsrückstellungsbericht.		Ja = 0 Nein = 1	<input type="checkbox"/> D ₁	<input type="checkbox"/> D ₁

Fortgeschrittene Operationen und Einstellungen

Adressencode 17 (Druckersteuerung)

Beschreibung		Wahl	Programmcode	Ausgangswert
Ausdrucken des Datums auf Journalstreifen.	a	Ja = 0 Nein = 2	<input type="checkbox"/> (a+b) D ₄	<input type="checkbox"/> (a+b) D ₄
Ausdrucken der fortlaufenden Nummer auf Kassenbon/Journalstreifen.	b	Ja = 0 Nein = 4	<input type="checkbox"/> (a+b) D ₃	<input type="checkbox"/> (a+b) D ₃
Ausdrucken der Zeit auf dem Kassenbon.	a	Ja = 0 Nein = 1	<input type="checkbox"/> (a+b) D ₃	<input type="checkbox"/> (a+b) D ₃
Ausdrucken der Zeit auf dem Journalstreifen.	b	Ja = 0 Nein = 2	<input type="checkbox"/> (a+b) D ₃	<input type="checkbox"/> (a+b) D ₃
Immer "00"			<input type="checkbox"/> _{D₂} <input type="checkbox"/> _{D₁}	<input type="checkbox"/> _{D₂} <input type="checkbox"/> _{D₁}

Adressencode 19 (Kassenbonsteuerung)

Beschreibung		Wahl	Programmcode	Ausgangswert
Ausdrucken mit doppelter Zeichenhöhe.		Nein = 0 Ja = 1	<input type="checkbox"/> D ₇	<input type="checkbox"/> D ₇
Immer "000000"			<input type="checkbox"/> _{D₆} ~ <input type="checkbox"/> _{D₁}	<input type="checkbox"/> _{D₆} ~ <input type="checkbox"/> _{D₁}

Adressencode 21 (Meldungssteuerung)

Beschreibung		Wahl	Programmcode	Ausgangswert
Ausdrucken des Grafiklogos. (Wenn "Nein" gewählt wird, wird das Zeichenlogo ausgedruckt.)	a	Nein = 0 Ja = 2	<input type="checkbox"/> (a+b) D ₁₀	<input type="checkbox"/> (a+b) D ₁₀
Ausdrucken des Wasserzeichens auf Kassenbon.	b	Nein = 0 Ja = 4	<input type="checkbox"/> (a+b) D ₁₀	<input type="checkbox"/> (a+b) D ₁₀
Immer "00"			<input type="checkbox"/> _{D₈} <input type="checkbox"/> _{D₇}	<input type="checkbox"/> _{D₈} <input type="checkbox"/> _{D₇}
Ausdrucken der Werbemeldung auf Kassenbons bei REG/RF-Betriebsart.	a	Nein = 0 Ja = 1	<input type="checkbox"/> (a+b) D ₆	<input type="checkbox"/> (a+b) D ₆
Ausdrucken der Abschlussmeldung auf Kassenbons bei REG/RF-Betriebsart.	b	Nein = 0 Ja = 2	<input type="checkbox"/> (a+b) D ₆	<input type="checkbox"/> (a+b) D ₆
Immer "0000"			<input type="checkbox"/> _{D₅} <input type="checkbox"/> _{D₄} <input type="checkbox"/> _{D₃} <input type="checkbox"/> _{D₂}	<input type="checkbox"/> _{D₅} <input type="checkbox"/> _{D₄} <input type="checkbox"/> _{D₃} <input type="checkbox"/> _{D₂}
Ausdrucken der GST MOF Meldung für Australien.		Nein = 0 Ja = 4	<input type="checkbox"/> D ₁	<input type="checkbox"/> D ₁

Adressencode 25 (Eingabeeinschränkungen)

Beschreibung		Wahl	Programmcode	Ausgangswert
Einschränkung (auf 0 oder 5) bei der letzten Stelle für übergebenen Betrag.	a	Nein = 0 Ja = 1	<input type="checkbox"/> (a+b) D ₁	<input type="checkbox"/> (a+b) D ₁
Einschränkung (auf oder 5) bei der letzten Stelle für <CASH>, <RC>, <PD> des Gelddeklarationsbetrags.	b	Nein = 0 Ja = 4	<input type="checkbox"/> (a+b) D ₁	<input type="checkbox"/> (a+b) D ₁

D₁ Nach Aktivierung der GST für Australien, wird D "4".

Adressencode 27 (Verkäufersteuerung)

Beschreibung		Wahl	Programmcode	Ausgangswert
Verkäuferfunktion wirksam.		No = 0 Ja = 4	<input type="checkbox"/> D ₉	<input type="checkbox"/> D ₉
Immer "00000000"			<input type="checkbox"/> _{D₈} ~ <input type="checkbox"/> _{D₁}	<input type="checkbox"/> _{D₈} ~ <input type="checkbox"/> _{D₁}

Adressencode 28 (Euro 1)

Beschreibung	Wahl	Programmcode	Ausgangswert
Euro als Hauptwahrung definieren.	Ja = 0 Nein = 1	<input type="checkbox"/> D ₁₀	<input type="checkbox"/> D ₁₀
Rundungsoption einstellen: Aufrunden = 0, Abschneiden = 1, Abrunden = 2	Bedeutsame Zahl (0 - 2)	<input type="checkbox"/> D ₉	<input type="checkbox"/> D ₉
Wechselkurs (innerhalb 6 Stellen)	Bedeutsame Zahlen	<input type="checkbox"/> <input type="checkbox"/> <input type="checkbox"/> <input type="checkbox"/> <input type="checkbox"/> <input type="checkbox"/> D ₈ D ₇ D ₆ D ₅ D ₄ D ₃	<input type="checkbox"/> <input type="checkbox"/> <input type="checkbox"/> <input type="checkbox"/> <input type="checkbox"/> <input type="checkbox"/> D ₈ D ₇ D ₆ D ₅ D ₄ D ₃
Dezimalkommasetzung fur Wechselkurs: Nur Ganzzahl = 0 1. Dezimalstelle = 1, 2. Dezimalstelle = 2, 3. Dezimalstelle = 3, 4. Dezimalstelle = 4, 5. Dezimalstelle = 5, 6. Dezimalstelle = 6 Beispiel: (D8 . D2) 1 Euro = 1,977 DM; "0019773" einstellen 1 Euro = 1957,77319 Lit; "1957772" einstellen	Bedeutsame Zahl (0 - 6)	<input type="checkbox"/> D ₂	<input type="checkbox"/> D ₂
Immer "0"		<input type="checkbox"/> D ₁	<input type="checkbox"/> D ₁

Adressencode 29 (Euro 2)

Beschreibung	Wahl	Programmcode	Ausgangswert
Wahrungsbetriebsart fur Unterwahrung: 0 = 0, 0.0 = 1, 0.00 = 2, 0.000 = 3	Bedeutsame Zahl (0 - 3)	<input type="checkbox"/> D ₁₀	<input type="checkbox"/> D ₁₀
Rundung fur Unterwahrung anwenden. * Keine Rundung = 0, IF1 = 1, IF2 = 2, Danisch = 3, Norwegisch = 4, Finnisch = 6 Australien = 7, Sudafrika = 8	Bedeutsame Zahl (0 - 8)	<input type="checkbox"/> D ₉	<input type="checkbox"/> D ₉
Immer "0"		<input type="checkbox"/> D ₈	<input type="checkbox"/> D ₈
Ausdrucken des ubergebenden Betrags, der von der Unterwahrung in die Hauptwahrung umgewandelt wurde.	a Nein = 0 Ja = 1	<input type="checkbox"/> (a+b+c) D ₇	<input type="checkbox"/> (a+b+c) D ₇
Einstellung der Wahrung fur Ausdrucken der Zwischensumme: ① Nur Hauptwahrung, ② Haupt- und Unterwahrung	b ① = 0 ② = 2		
Ausdrucken der Unterwahrung in doppelter Buchstabengroe.	c Nein = 0 Ja = 4		
Einstellung der Wahrung fur Wechselung: ① Hauptwahrung, ② Unterwahrung	a ① = 0 ② = 1	<input type="checkbox"/> (a+b+c) D ₆	<input type="checkbox"/> (a+b+c) D ₆
Ausdrucken des Bargelds der Unterwahrung in der Schublade auf den Festsummenberichten. (Wenn das Bargeld der Hauptwahrung in der Schublade ausgelassen wird, wird diese Zeile ebenfalls ausgelassen.)	b Nein = 0 Ja = 2		
Symbol fur Unterwahrung anzeigen: ① E (Euro), ② L (ortlich)	c ① = 0 ② = 4		
Wahrung fur Einschrankung (auf 00, 25, 50, 75) bei den letzten zwei Stellen fur den ubergebenen Betrag: ① Hauptwahrung, ② Unterwahrung (Diese Einschrankung muss fur die <CASH> Taste eingestellt werden.)	a ① = 0 ② = 1	<input type="checkbox"/> (a+b+c) D ₅	<input type="checkbox"/> (a+b+c) D ₅
Ausdrucken der Rundungssumme der Unterwahrung auf festgelegten Summenregisterbericht.	b Nein = 0 Ja = 2		
Letzte 1 Stelle fur Geldbetrageingaben der Unterwahrung auf 0 oder 5.	c Nein = 0 Ja = 4		
Einstellung fur Wechselbetragsausdruck: ① Haupt- und Unterwahrung, ② Abhangig von D ₆ - a dieses Arbeitsblatts	a ① = 0 ② = 1	<input type="checkbox"/> (a+b) D ₄	<input type="checkbox"/> (a+b) D ₄
Berechnungsmethode fur Wechselgeldbetrag in Unterwahrung: ① Umwandlung des Hauptwahrung-Wechselgeldbetrags in Unterwahrung. ② Subtrahierung des aquivalenten Werts des Zwischensummenbetrags in Unterwahrung, von dem aquivalenten Wert des in Unterwahrung ubergebenden Betrags.	b ① = 0 ② = 2		
Immer "000"		<input type="checkbox"/> <input type="checkbox"/> <input type="checkbox"/> D ₃ D ₂ D ₁	<input type="checkbox"/> <input type="checkbox"/> <input type="checkbox"/> D ₃ D ₂ D ₁

* Siehe Adressencode 04 fur Programmierung.

Fortgeschrittene Operationen und Einstellungen

Adressencode 30 (Thermodruckersteuerung)

Beschreibung		Wahl	Programmcode	Ausgangswert
Ausdrucken von voreingestellter Kassenbonmeldung und Grafik	a	Nein = 0 Ja = 1	<input type="checkbox"/>	<input type="checkbox"/> 0
Ausdrucken von voreingestellter Kassenbonmeldung und Grafik: ① unten auf dem Kassenbon / ② oben auf dem Kassenbon	b	① = 0 ② = 2	(a+b) D ₅	(a+b) D ₅
Ausdruckkomprimierung für Journalstreifen (Ausdrucken der Zeichen mit halber Höhe)		Ja = 0 Nein = 1	<input type="checkbox"/> D ₄	<input type="checkbox"/> D ₄
Immer "000"			<input type="checkbox"/> <input type="checkbox"/> <input type="checkbox"/> D ₃ D ₂ D ₁	<input type="checkbox"/> <input type="checkbox"/> <input type="checkbox"/> D ₃ D ₂ D ₁

Adressencode 34 (Steuerung der Hintergrundbeleuchtung)

Beschreibung		Wahl	Programmcode	Ausgangswert
Hintergrundbeleuchtung		Verfügbar = 0 Nicht verfügbar = 1	<input type="checkbox"/> D ₄	<input type="checkbox"/> D ₄
Immer "000"			<input type="checkbox"/> <input type="checkbox"/> <input type="checkbox"/> D ₃ D ₂ D ₁	<input type="checkbox"/> <input type="checkbox"/> <input type="checkbox"/> D ₃ D ₂ D ₁

Programmieren der Tastenfunktion

Programmieren der Warengruppentaste/PLU (Programmierung für Stapelmerkmale)

Programmiervorgang

Warengruppen-Taste

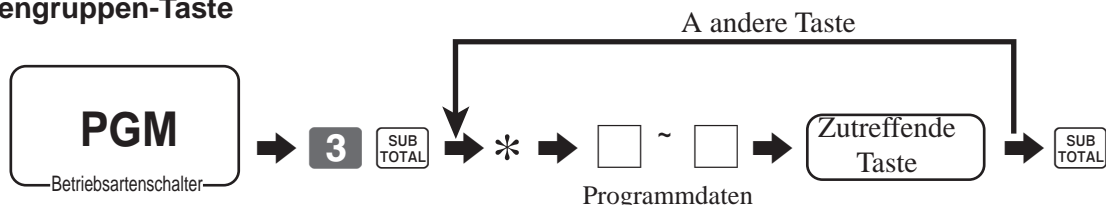

*: Bei Warengruppen-Umschaltung, zuerst die <DEPT SHIFT> Taste drücken.

PLU

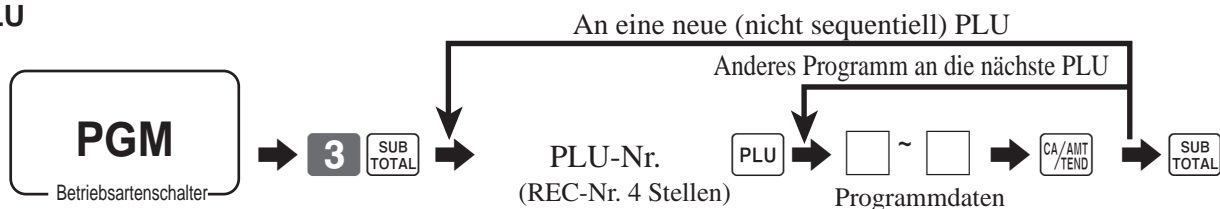

Programmdaten

Beschreibung		Wahl	Programmcode	Ausgangswert
Einzelpostensteuerung: Normaler Kassensbon = 0, Einzelpostenkassensbon = 3		Bedeutsame Zahl	<input type="text"/> D ₁₂	<input type="text"/> 0 D ₁₂
Immer "0"			<input type="text"/> 0 D ₁₁	<input type="text"/> 0 D ₁₁
Immer "0"			<input type="text"/> 0 D ₁₀	<input type="text"/> 0 D ₁₀
Immer "0"			<input type="text"/> 0 D ₉	<input type="text"/> 0 D ₉
Steuerpflichtiger Status: Siehe Seite 70.			<input type="text"/> D ₈ <input type="text"/> D ₇	<input type="text"/> D ₈ <input type="text"/> D ₇
0 Einheitspreis wirksam.	a	Nein = 0 Ja = 1	<input type="text"/> (a+b+c) D ₆	<input type="text"/> (a+b+c) D ₆
Negativer Preis wirksam.	b	Nein = 0 Ja = 2		
Kontrollsumme	c	Nein = 0 Ja = 4		
Immer "0"			<input type="text"/> 0 D ₅	<input type="text"/> 0 D ₅
Begrenzung für unterste Stelle (LDL) für manuell eingegebenen Einheitspreis.		Bedeutsame Zahl	<input type="text"/> D ₄	<input type="text"/> 0 D ₄
PLU öffnen (nur für PLU)		Nein = 0 Ja = 4	<input type="text"/> D ₃	<input type="text"/> 0 D ₃
Kommission 1	a	Nein = 0 Ja = 1	<input type="text"/> (a+b) D ₂	<input type="text"/> (a+b) D ₂
Kommission 2	b	Nein = 0 Ja = 2		
Immer "0"			<input type="text"/> 0 D ₁	<input type="text"/> 0 D ₁

Programmieren für Warengruppentaste/PLU (Programmierung individueller Merkmale)

Programmervorgang

Warengruppen-Taste

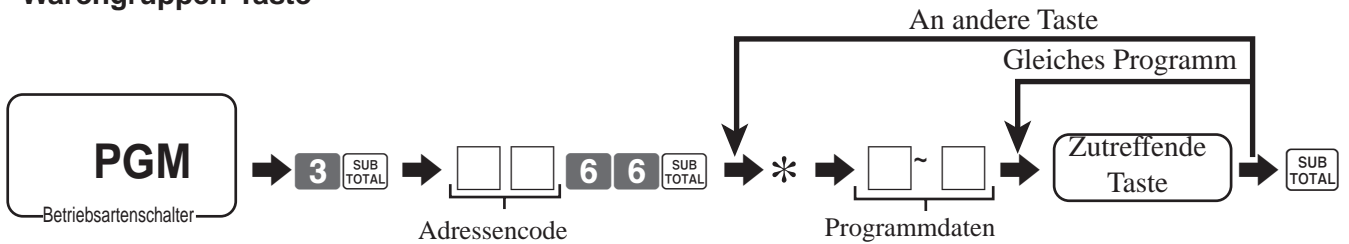

*: Bei Warengruppen-Umschaltung, zuerst die <DEPT SHIFT> Taste drücken.

PLU

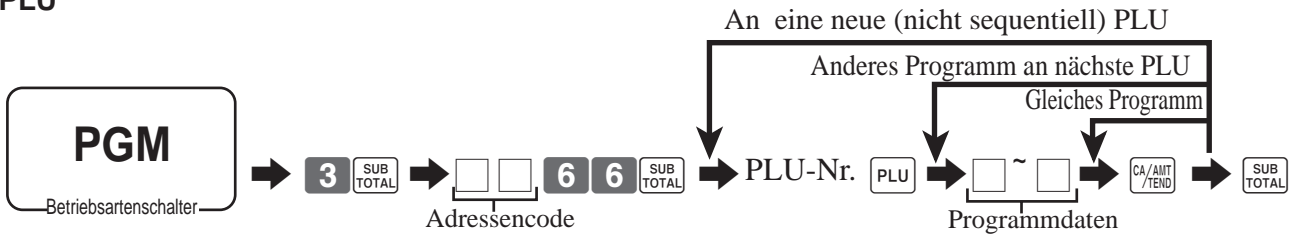

Fortgeschrittene Operationen und Einstellungen

Programmdaten (durch Adressencode)

Adressencode 11 (Verknüpfungen)

Beschreibung	Wahl	Programmcode
Gruppenberichtsnummer verknüpfen: (000 – 999)	Bedeutsame Zahlen	<input type="checkbox"/> <input type="checkbox"/> <input type="checkbox"/> D ₇ D ₆ D ₅
Immer "0"		<input type="checkbox"/> D ₄
Warengruppenberichtsnummer verknüpfen: (000 – 999) (nur für PLU)	Bedeutsame Zahlen	<input type="checkbox"/> <input type="checkbox"/> <input type="checkbox"/> D ₃ D ₂ D ₁

Adressencode 15 (Begrenzung für Höchstbetrag)

Beschreibung	Wahl	Programmcode
Höchstbetragbegrenzung für manuelle Einheitspreiseingabe.	Bedeutsame Zahlen	<input type="checkbox"/> <input type="checkbox"/> <input type="checkbox"/> <input type="checkbox"/> <input type="checkbox"/> <input type="checkbox"/> D ₆ D ₅ D ₄ D ₃ D ₂ D ₁

Andere Adressencode

Adressencode	Beschreibung	Wahl	Programmcode
18	Einzelpostensteuerung: Normaler Kassenbon = 0, Einzelposten-Kassenbon = 3	Bedeutsame Zahl	<input type="checkbox"/>
03	Steuerpflichtiger Status: Siehe Seite 70.	Bedeutsame Zahl	<input type="checkbox"/> <input type="checkbox"/> D ₂ D ₁
05	0 Einheitspreis wirksam.	a Nein = 0 Ja = 1	<input type="checkbox"/> (a+b+c)
	Negativer Einheitspreis wirksam.	b Nein = 0 Ja = 2	
	Kontrollsumme	c Nein = 0 Ja = 4	
07	Begrenzung für unterste Stelle (LDL) für manuelle Eingabe des Einheitspreises.	Bedeutsame Zahl	<input type="checkbox"/>
04	PLU öffnen (Nur für PLU)	Nein = 0 Ja = 4	<input type="checkbox"/>
09	Kommission 1	a Nein = 0 Ja = 1	<input type="checkbox"/> (a+b)
	Kommission 2	b Nein = 0 Ja = 2	

Steuerpflichtiger Status

Für Singapur

Immer "0"		<input type="checkbox"/> D ₈
Steuerpflichtiger Status 1	a Nein = 0 Ja = 1	<input type="checkbox"/> (a+b+c) D ₇
Steuerpflichtiger Status 2	b Nein = 0 Ja = 2	
Steuerpflichtiger Status 3	c Nein = 0 Ja = 4	

Für andere Gebiete

Keine Steuer = 00 Steuerpflichtig 3 = 03	Steuerpflichtig 1 = 01 Steuerpflichtig 4 = 04	Steuerpflichtig 2 = 02 Alle steuerpflichtig 99 *	Bedeutsame Zahlen	<input type="checkbox"/> <input type="checkbox"/> D ₈ D ₇
---	--	---	-------------------	--

* Nur für Funktionstasten

Programmieren der Transaktionstaste

Programmiervorgang

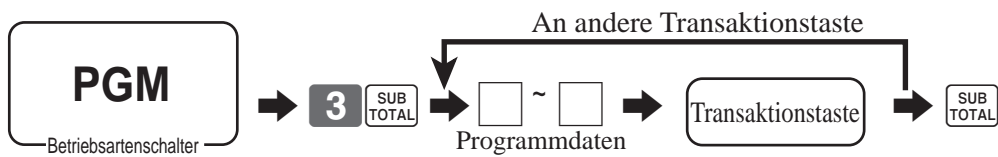

Programmdaten

<BAR>, <KREDIT>, <SCHECK>

Beschreibung	Wahl	Programmcode
Einschränkung (auf 00, 25, 50, 75) für die letzten zwei Stellen des übergebenen Betrags (Nur für <CASH> bei Dänischer Rundung)	Nein = 0 Ja = 4	<input type="checkbox"/> D ₁₀
Immer "00"		<input type="checkbox"/> <input type="checkbox"/> D ₉ D ₈
Verbot für Eingabe zeilweiser Zahlung	a Nein = 0 Ja = 1	<input type="checkbox"/> (a+b+c) D ₇
Eingabepflicht für übergebenen Betrag.	b Nein = 0 Ja = 2	
Übergebener Betrag eingabepflichtig.	c Nein = 0 Ja = 4	
Mehrwertsteuer-Einzelheiten ausdrucken. *1	Nein = 0 Ja = 1	<input type="checkbox"/> D ₆
Gutschein für Französisches Essen	a Nein = 0 Ja = 1	<input type="checkbox"/> (a+b) D ₅
Finnische Rundung ausführen.	b Nein = 0 Ja = 4	
Spezifikation für Höchstbetragbegrenzung für Zwischensumme und übergebenen Betrag.	Höchstwert (0-9)	<input type="checkbox"/> <input type="checkbox"/> D ₄ D ₃
	Anzahl der Nullen (0-9)	
Spezifikation für Höchstbetragbegrenzung für fälligen Wechselgeldbetrag.	Höchstwert (0-9)	<input type="checkbox"/> <input type="checkbox"/> D ₂ D ₁
	Anzahl der Nullen (0-9)	

*1 Dies ist ebenfalls eine gültige Option für Einzelposten oder Währungswechsel (einschließlich übergebener Betrag).

<EINZAHLUNG>, <AUSZAHLUNG>

Beschreibung	Wahl	Programmcode
Spezifikation für Höchstbetragbegrenzung für Eingabe von Beträgen.	Höchstwert (0-9)	<input type="checkbox"/> <input type="checkbox"/> D ₄ D ₃
	Anzahl der Nullen (0-9)	
Immer "00"		<input type="checkbox"/> <input type="checkbox"/> D ₂ D ₁

Fortgeschrittene Operationen und Einstellungen

<NACHLASS (MINUS)>, <GUTSCHEIN>

Beschreibung	Wahl	Programmcode
Steuerpflichtiger Status: Siehe Seite 70.		<input type="text"/> <input type="text"/> D ₈ D ₇
Kreditsaldo zulässig. (nur -, CPN)	Nein = 0 Ja = 1	<input type="text"/> (a+b) D ₆
Immer "00"		<input type="text"/> <input type="text"/> D ₃ D ₄
Brechen zu für hohe Stelle (HDL) für manuelle Eingabe von Einheitspreis ("9" bedeutet manuelle Eingabe NICHT zulässig.)	Bedeutsame Zahl	<input type="text"/> D ₃
Kommission 1	a Nein = 0 Ja = 1	<input type="text"/> (a+b) D ₂
Kommission 2	b Nein = 0 Ja = 2	
Immer "0"		<input type="text"/> D ₁

<%-AUFSCHLAG, %-NACHLASS>

Beschreibung	Wahl	Programmcode
Steuerpflichtiger Status: Siehe Seite 70.		<input type="text"/> <input type="text"/> D ₈ D ₇
Verbot der manuellen Prozentsatzkorrektur.	Nein = 0 Ja = 2	<input type="text"/> D ₆
Rundung: Aufrunden = 0, Abschneiden = 1, Abrunden = 2	Bedeutsame Zahl	<input type="text"/> D ₅
Immer "00"		<input type="text"/> <input type="text"/> D ₁ D ₃
Kommission 1	a Nein = 0 Ja = 1	<input type="text"/> (a+b) D ₂
Kommission 2	b Nein = 0 Ja = 2	
Immer "0"		<input type="text"/> D ₁

<NUMMERNEINGABE (#) / KEIN VERKAUF>

Beschreibung	Wahl	Programmcode
Betriebsart- oder Verkäuferwechsel nach Nichtaddierung-Registration als erste Transaktion zulässig. (nur für Nichtaddierung-Funktion)	Ja = 0 Nein = 1	<input type="text"/> D ₇
Immer "0000"		<input type="text"/> <input type="text"/> <input type="text"/> <input type="text"/> D ₆ D ₅ D ₄ D ₃
Immer "00"		<input type="text"/> <input type="text"/> D ₂ D ₁

<ZWS>

Beschreibung	Wahl	Programmcode
Bei Registrierung dieser Taste ausdrucken.	Nein = 0 Ja = 4	<input type="text"/> D ₆
Immer "00000"		<input type="text"/> <input type="text"/> <input type="text"/> <input type="text"/> <input type="text"/> D ₅ D ₄ D ₃ D ₂ D ₁

<WÄHRUNGSWECHSEL>

Beschreibung	Wahl	Programmcode
Betragsymbol definieren. (0, 1-2) ("0" bedeutet Symbol für örtliche Währung.)	Bedeutsame Zahl	<input type="text"/> D ₇
Fremdwährung-Summenregister definieren, (0, 1 -2) ("0" wird als "1" behandelt.)	Bedeutsame Zahl	<input type="text"/> D ₆
Rundung: Aufrunden =0, Abschneiden=1, Abrunden= 2	Bedeutsame Zahl	<input type="text"/> D ₅
Immer "0"		<input type="text"/> D ₄
Währungsbetriebsart (0 - 9): 0.000 = 2, 0.0 = 1, 0 = 0, 0.0000 = 3	Bedeutsame Zahl	<input type="text"/> D ₃
Währungssymbol für Dezimalzeichen	a	Dezimal = 0 Komma = 1
Währungssymbol für Trennzeichen	b	Komma = 0 Dezimal = 4
Immer "0"		<input type="text"/> D ₁

<MULTIPLIKATION>

Beschreibung	Wahl	Programmcode
Multiplikationsverfahren: (nur <X>) ① Menge × Betrag, ② Betrag × Menge	① = 0 ② = 1	<input type="text"/> D ₆
Rundung: Aufrunden = 0, Abschneiden = 1, Abrunden = 2	Bedeutsame Zahl	<input type="text"/> D ₅
Immer "0000"		<input type="text"/> <input type="text"/> <input type="text"/> <input type="text"/> D ₄ D ₃ D ₂ D ₁

Fortgeschrittene Operationen und Einstellungen

Programmieren für Verkäufer

Programmierung für Verkäufernummer, Schecknummer

Programmiervorgang

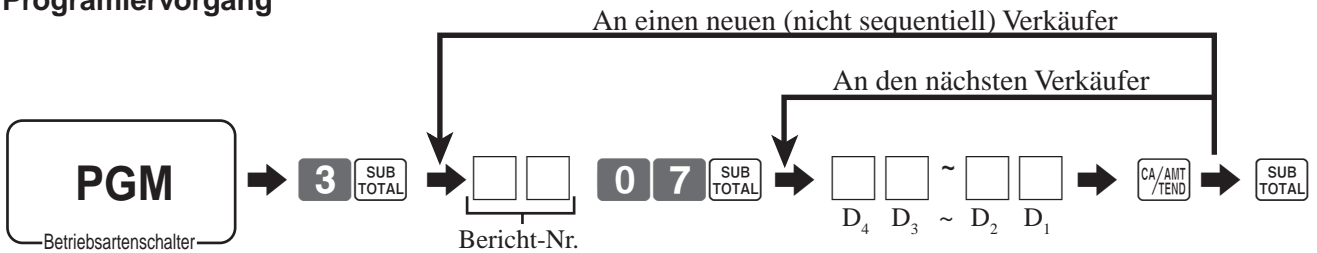

Programmdaten

Beschreibung	Wahl	Programmcode
Verkäufer-Geheimnummer	Bedeutende Zahlen	<input type="text"/> <input type="text"/> <input type="text"/> <input type="text"/> D ₄ D ₃ D ₂ D ₁

Andere Programmierungen für Verkäufer

Programmiervorgang (individuell)

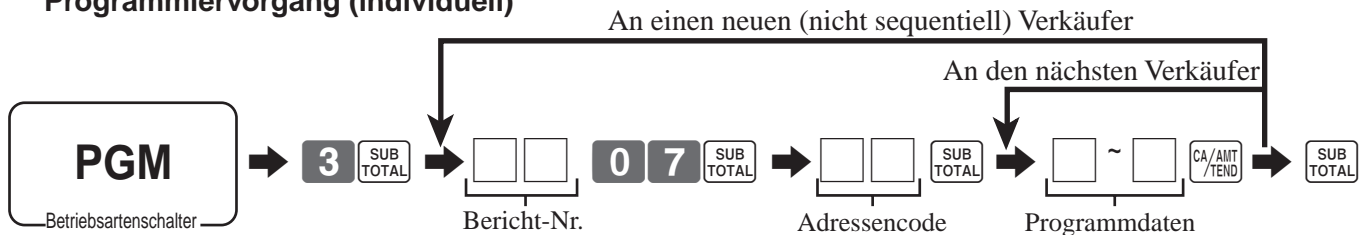

Programmdaten

Adressencode 67 (Verkäufer-Steuerung)

Beschreibung	Wahl	Programmcode
Verkäufer in Ausbildung	Nein = 0 Ja = 1	<input type="text"/> D ₆
Immer "00000"		<input type="text"/> <input type="text"/> <input type="text"/> <input type="text"/> <input type="text"/> D ₅ ~ D ₁

Adressencode 68 (Kommissionsrate)

Beschreibung	Wahl	Programmcode
Kommissionsrate 1 (Ganzzahl: 00 – 99) Bedeutsame Zahlen	Bedeutsame Zahlen	<input type="text"/> <input type="text"/> D ₈ D ₇
Kommissionsrate 1 (Dezimal: 00 – 99) Bedeutsame Zahlen	Bedeutsame Zahlen	<input type="text"/> <input type="text"/> D ₆ D ₅
Kommissionsrate 2 (Ganzzahl: 00 -99) Bedeutsame Zahlen	Bedeutsame Zahlen	<input type="text"/> <input type="text"/> D ₄ D ₃
Kommissionsrate 2 (Dezimal: 00 – 99) Bedeutsame Zahlen	Bedeutsame Zahlen	<input type="text"/> <input type="text"/> D ₂ D ₁

Ausdrucken der Auslese/Rückstellberichte

• Täglicher Verkaufsauslesebericht ("X" Betriebsart)

Sie können Ausleseberichte jederzeit während der Geschäftsstunden ausdrucken, ohne dass die im Speicher der Registrierkasse gespeicherten Daten beeinflusst werden.

• Täglicher Verkaufsrückstellbericht ("Z" Betriebsart)

Sie sollten die Rückstellberichte nach Geschäftsschluß ausdrucken.

Wichtig!

- Durch die Rückstelloperation wird ein Bericht ausgegeben und ebenfalls werden alle Verkaufsdaten aus dem Speicher der Registrierkasse gelöscht.
- Sie sollten die Rückstelloperationen nach Geschäftsschluß ausführen. Sonst kann keine Unterscheidung bei den Verkaufsdaten für jeweils bestimmtes Datum vorgenommen werden.

Ausdrucken der individuellen Warengruppen, des PLU-Ausleseberichts

Dieser Bericht zeigt die Verkaufseinzelheiten für bestimmte Warengruppen oder PLUs.

TASTENBETÄTIGUNG

KASSENBON

1. Auf X-Betriebsart einstellen.

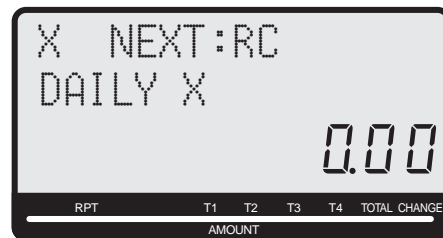
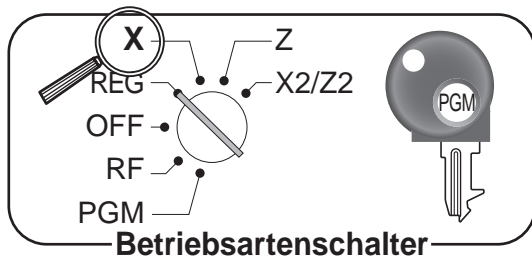

2. Spezifizieren Sie eine Warengruppe/PLU

- Spezifizierung einer Warengruppe
, , ...
- Spezifizierung einer PLU
 PLU, PLU...

BERICHT

X	INDIVIDUAL	Auslesesymbol/Berrichttitel
DEPT001	38	Warengruppenname/Postenzahl
8. 13%	.257. 53	Verkaufsverhältnis/Betrag
PLU0001	17	PLU-Name/Postenzahl
0. 53%	. 17. 00	Verkaufsverhältnis/PLU-Betrag
#0001		PLU-Code

TL	88. 61	Gesamtanzahl der Posten
	.516. 10	Gesamtbetrag

3. Drücken Sie <ST> für Beendigung dieses Berichts.

Ausdrucken der täglichen Ausleseberichte

Sie können den entsprechenden Bericht wählen, der in der Anzeige gezeigt wird.

TASTENBETÄTIGUNG

ANZEIGE

1. Auf X-Betriebsart einstellen.

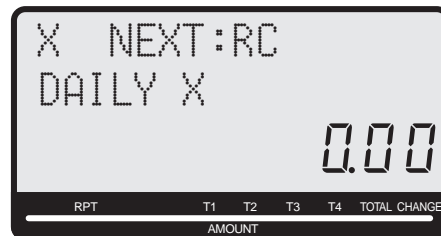
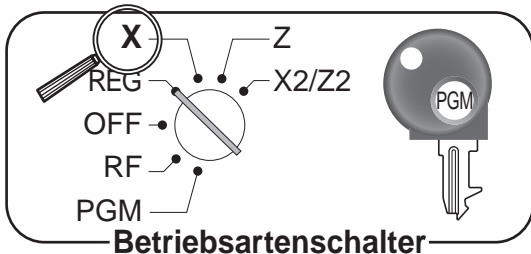

2. Stellen Sie den gewünschten Bericht mit der <RC> Taste ein.

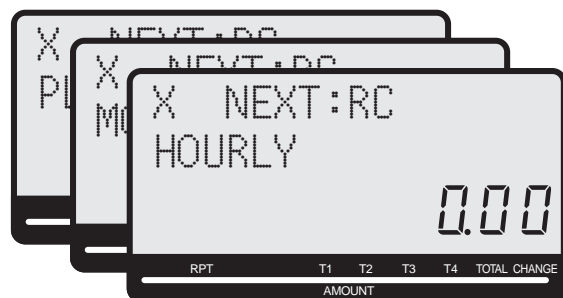

3. Drücken Sie <CASH> Taste für Ausdrucken des Berichts. *1

- *1 Wenn eine Gelddeklaration erforderlich, zählen Sie das Bargeld in der Schublade und geben dann diesen Betrag ein (bis zu 10 Stellen) und drücken die <#/NS> Taste. Die Registrierkasse vergleicht automatisch im Speicher die Eingabe mit dem Bargeld in der Schublade und druckt die Differenz zwischen diesen beiden Beträgen aus. Beachten Sie, wenn die Gelddeklaration durch die Programmierung erforderlich ist, dass dieses Verfahren nicht übergangen werden kann.

Fortgeschrittene Operationen und Einstellungen

Ausdrucken der täglichen Rückstellberichte (außer Bargeldscheck)

Sie können jeweils den in der Anzeige angezeigten Bericht wählen.

TASTENBETÄTIGUNG

ANZEIGE

1. Die Z-Betriebsart einstellen.

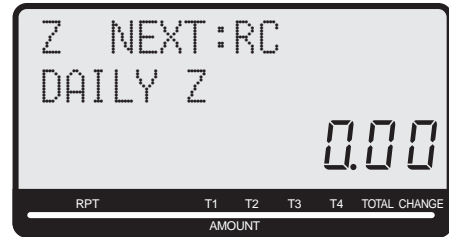

2. Stellen Sie den gewünschten Bericht mit der <RC> Taste ein.

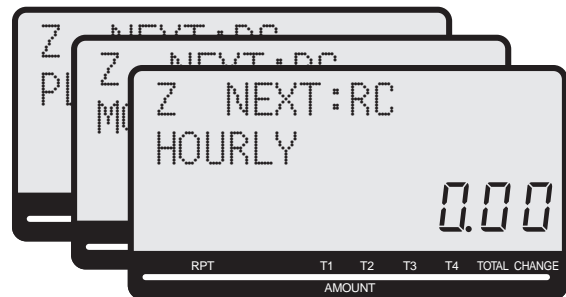

3. Drücken Sie <CASH> für Ausdrucken des Berichts. *1

- *1 Wenn Gelddeklaration erforderlich ist, zählen Sie das Bargeld in der Schublade und geben Sie diesen Betrag ein (bis zu 10 Stellen) und drücken Sie die <#/NS> Taste.
Die Registrierkasse vergleicht automatisch im Speicher die Eingabe mit dem Bargeld in der Schublade und druckt die Differenz zwischen diesen beiden Beträgen aus.
Beachten Sie, wenn die Gelddeklaration durch Programmierung erforderlich ist, dass dieses Verfahren nicht übergangen werden kann.

Beispiel für Auslese/Rückstellbericht

Täglicher Bericht

Z	DAILY Z			Berichtstitel
Z	DEPT	0001		Warengruppe-Berichtstitel/Rückstellungszähler
		0001015		Berichtcode
DEPT001		38		Warengruppenname/Postennummern *2
8.13%		·257.53		Verkaufsverhältnis/Betrag *2
		183		
		·1,362.26		
TL		88.61		Gesamtanzahl der Posten
		·1,916.10		Gesamtbetrag
Z	FIX	0001		Festgelegter Gesamtsummenberichtstitel/Rückstellzähler *4
		0001011		Berichtcode
DECLA		·6,919.04		Deklariertes Bargeld in Schublade der Haupt-
		·0.00		währung *1
				Differenz (= deklariert – akkumuliert) *1
GROSS		981.25		
		·6,574.40		Bruttosumme *3
NET	No	111		
		·7,057.14		Nettosumme *3
CAID		·6,919.04		
CHID		·139.04		Bargeld in Schublade *3
CKID		·859.85		Gebühr in Schublade *3
CRID(1)		·709.85		Scheck in Schublade *3
CRID(2)		·0.00		Kredit in Schublade 1 *3
CRID(3)		·0.00		Kredit in Schublade 1 *3
CRID(4)		·0.00		Kredit in Schublade 1 *3
RF	No	3		
		·10.22		Rückzahlungsbetriebsart *3
CUST	CT	111		
AVRG		·63.57		Kundennummer *3
DC		·1.22		Durchschnittsverkauf pro Kunde *3
REF		·2.42		Nachlasssumme *3
ROUND		·0.00		Rückzahlungstaste *3
CANCEL	No	2		Rundungssumme *3
		·12.97		Stornierung *3
TA1		·2,369.69		Steuerpflichtiger Betrag 1 *3
TX1		·128.86		Steuerbetrag 1 *3
TA2		·2,172.96		Steuerpflichtiger Betrag 2 *3
TX2		·217.33		Steuerbetrag 2 *3
GT		·00000000125478.96		Gesamtsumme *3
Z	TRANS	0001		Funktionstasten-Berichtstitel/Rückstellzähler
		0001012		Berichtcode
CASH	No	362		Funktionstastenzähler/Betrag *2
		·1,638.04		
CHARGE	No	56		
		·1,174.85		
RC	No	4		
		·810.00		
PD	No	5		
		·520.00		
		·5.00		
CORR	No	14		
		·39.55		
RET	No	3		
		·5		
Z	CASHIER	0001		Verkäuferberichtstitel/Rückstellzähler
		0001017		Berichtcode
C01	1		Verkäufername
NET	No	111		Nettosumme
		·1,845.35		
C02	1		Verkäufername/Schubladen-Nr.

*1 Nullsummen für Warengruppen/Funktionen (Betrag sowie Postennummern betragen Null) werden nicht ausgedruckt.

*2 Diese Posten können durch Programmierung ausgelassen werden.

Fortgeschrittene Operationen und Einstellungen

Flash-Bericht

X	FLASH		0000071	Auslesesymbol/Berichttitel Berichtcode
DECLA		-6,919.04		Deklariertes Betrag für Hauptwährung
			0.00	Differenz
GROSS		111.15		Bruttosumme
			-7,054.14	
NET	No	120		Nettosumme
			-7,263.20	
CAID		-6,919.04		Bargeld in Schublade

PLU-Bericht

X	PLU		0000014	Auslesesymbol/Berichttitel Berichtcode
PLU0001		17		PLU-Name/Postennummern
0.53%			-17.00	Verkaufsverhältnis/PLU-Betrag
#0001				PLU-Code
PLU0100		42		
			-69.00	
#0100				
TL		188.61		Gesamtanzahl der Posten
			-516.10	Gesamtbetrag

Stündlicher Bericht

X	HOURLY		0000019	Auslesesymbol/Berichttitel Berichtcode
00:00->01:00				Zeitbereich
	CT	1		Kundenummern
GROSS			-1.10	Bruttoverkaufsbeitrag
NET	No	1		Kassenbonnummer
			-1.20	Verkaufsverhältnis/Nettoverkaufsbeitrag
1.90%				
23:00->00:00				
	CT	1		
GROSS			-3.45	
NET	No	1		
			-3.59	
3.90%				
TL	CT	280		Gesamtanzahl der Kunden
GROSS			-1,937.61	Bruttosumme
NET	No	25		Gesamtanzahl der Kassenbons
			-2,096.80	Nettosumme

Monatlicher Bericht

X	MONTHLY		0000020	Auslesesymbol/Berichttitel Berichtcode
1.....				Monatsdatum
GROSS		1236.76		Bruttosymbol/Postennummern
			-12,202.57	Bruttoverkaufsbeitrag
NET	No	214		Nettosymbol/Kundenummern
			-12,202.57	Nettoverkaufsbeitrag
31.....				
GROSS		2132		
			-14,187.57	
NET	No	205		
			-13,398.76	
TL				Gesamtsummensymbol
GROSS		9746.63		Bruttosymbol/Postennummern
			-161,022.49	Bruttoverkaufsbeitrag
			-16.52	Durchschnittliche, tägliche Bruttoverkäufe
NET	No	2351		Nettosymbol/Kundenummern
			-161,022.49	Nettoverkaufsbeitrag
			-68.49	Durchschnittliche, tägliche Nettoverkäufe

Gruppenbericht

X	GROUP	0000016	Auslesesymbol/Berichttitel Berichtcode
GROUP01		203.25	Gruppen-Nr./Postennummern
33.87%		· 1,108.54	Verkaufsverhältnis/Postennummern
GROUP02		183	
40.58%		· 1,327.80	
GROUP03		12	
		· 13.25	
GROUP99		13	
0.54%		· 17.80	

TL		862	Gruppengesamtsumme-Postennummern
		· 3,272.00	Gruppengesamtbetrag

Fortgeschrittene Operationen und Einstellungen

- **Periodischer Verkaufsauslesebericht ("X2"-Betriebsart)**

Sie können Berichte jederzeit während der Geschäftsstunden ausdrucken, ohne dass die im Speicher der Registrierkasse gespeicherten Daten beeinflusst werden.

- **Periodischer Verkaufsrückstellbericht ("Z2"-Betriebsart)**

Sie sollten die Rückstellberichte nach Geschäftsschluß ausdrucken.

Ausdrucken des Auslese/Rückstellberichts der periodischen Verkäufe 1/2

Diese Berichte zeigen die Verkaufseinzelheiten über zwei gewünschte Perioden.

TASTENBETÄTIGUNG

1. Die X2/Z2-Betriebsart einstellen

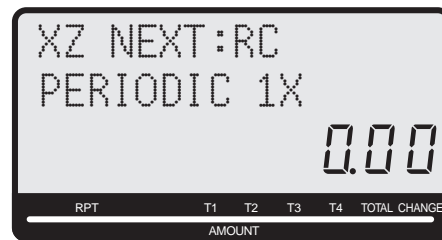
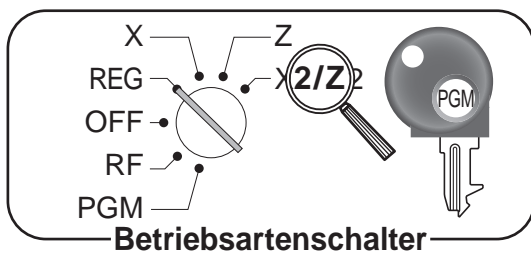

2. Stellen Sie den gewünschten Bericht mit der <RC> Taste ein.

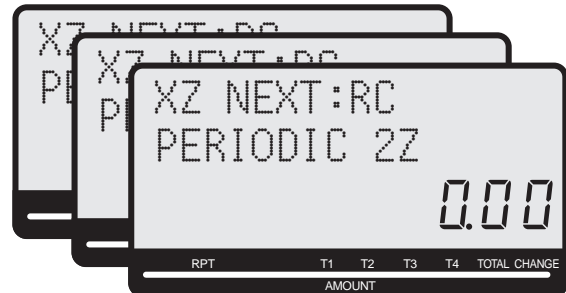

3. Für Ausdrucken des Berichts <CASH> drücken.

ZZ1 PERIODIC 1Z			Berichtstitel
ZZ1 DEPT	0001		Warengruppen-Berichtstitel/Rückstellzähler
	0001115		Berichtcode
DEPT001	38		Warengruppenname/Postennummern *1
8.13%		·257.53	Verkaufsverhältnis/Betrag *1
DEPT000	18		
		·1,302.26	
TL	88.61		Gesamtanzahl der Posten
		·1,916.10	Gesamtbetrag
ZZ1 FIX	0001		Festgelegter Gesamtsummenberichtstitel/Rückstellzähler
	0001111		Berichtcode
GROSS	981.25		Bruttosumme *2
		·6,574.40	
NET	No 111		Nettosumme *2
		·7,057.14	
CAID		·6,919.04	Bargeld in Schublade *2
CHID		·139.04	Gebühr in Schublade *2
CKID		·859.85	Scheck in Schublade *2
CRID(1)		·709.85	Kredit in Schublade 1 *2
CRID(2)		·0.00	Kredit in Schublade 2 *2
CRID(3)		·0.00	Kredit in Schublade 3 *2
CRID(4)		·0.00	Kredit in Schublade 4 *2
RF	No 3		Rückzahlungsbetriebsart *2
		·10.22	
CUST	CT 111		Kundennummer *2
AVRG		·63.57	Durchschnittsverkauf pro Kunde *2
DC		·1.22	Nachlasssumme *2
REF		·2.42	Rückzahlungstaste *2
ROUND		·0.00	Rundungssumme *2
CANCEL	No 2		Stornierung *2
		·12.97	
TA1		·2,369.69	Steuerpflichtiger Betrag 1 *2
TX1		·128.86	Steuerbetrag 1 *2
TA2		·2,172.96	Steuerpflichtiger Betrag 2 *2
TX2		·217.33	Steuerbetrag 2 *2
ZZ1 TRANS	0001		Funktionstasten-Berichtstitel/Rückstellzähler
	0001112		Berichtcode
			Funktionstastenzählung/Betrag *1
CASH	No 362		
		·1,638.04	
CHARGE	No 56		
		·1,174.85	
RC	No 4		
		·810.00	
PD	No 5		
		·5.00	
CORR	No 14		
		·39.55	
RCT	No 3		
		5	
NS			
ZZ1 CASHIER	0001		Verkäuferberichtstitel/Rückstellzähler
	0001117		Berichtcode
			Verkäufername
C011		Nettosumme
NET	No 111		
		·1,845.35	Verkäufername
C021		

*1 Nullsummen für Warengruppe/Funktionen (Betrag und Postennummern betragen Null) werden nicht ausgedruckt.

*2 Diese Posten können durch Programmierung ausgelassen werden.

Fortgeschrittene Operationen und Einstellungen

Auslesen des Programms der Registrierkasse

Ausdrucken des Einheitspreis/Satzprogramms (außer PLU)

TASTENBETÄTIGUNG

1. Die PGM-Betriebsart einstellen.
2. <1> eingeben und die <ST> Taste drücken.
3. Die <ST> Taste drücken.

BERICHT

P01.....	Programmauslesesymbol
CASH @0.00	Einheitspreis oder Satz für Transaktionstaste
-	@ 1.00
%-	10%
DEPT001	0001-05 Einheitspreis
	@ 1.00
DEPT002	@ 2.00

Ausdrucken des Maschinenprogramms (außer PLU)

TASTENBETÄTIGUNG

1. Die PGM-Betriebsart einstellen.
2. <2> eingeben und die <ST> Taste drücken.
3. Die <ST> Taste drücken.

BERICHT

P02.....	Programmauslesesymbol
GROSS 0001-01 NET 0002-01 CAID 0003-01 0004-01	Festgelegtes Summenzeichen
CASH 0001-02 CHECK 0002-02 0003-02 0004-02	Transaktionstastenzeichen
DEPT001 0001-05 DEPT002 0002-05 0003-05 0004-05	Warengruppenzeichen
GROUP01 0001-06 GROUP02 0002-06 0003-06 0004-06	Gruppenzeichen
C01 0001-07 C02 0002-07 0003-07 0004-07	Zeichen des Verkäufers
GT 0001-20	GT-Zeichen
. @No/ ** € 0001-20 NoCT @LB *QT 0002-23 X BUSY 0003-23	Sonderzeichen
	Berichtkopfsymbol
FIX 0001-24 TRANS 0002-24 0003-24 0004-24	Stapel-X/Z-Zeichen
DAILY X 0001-29 PERIODIC 1X 0002-29 PERIODIC 2X 0003-29 0004-29	Kassenbonmeldung
0001-32 YOUR RECEIPT 0002-32 THANK YOU	Textabrufzeichen
0001-39 CHARACTER RECALL***** ***** 0002-39 *****	
MC#01 0001-91 0001-97	

Ausdrucken der Tastenbeschreibungs-, Namens- und Meldungsprogramms (außer PLU)

TASTENBETÄTIGUNG

BERICHT

1. Die PGM-Betriebsart einstellen.
2. <3> eingeben und die <ST> Taste drücken.
3. Die <ST> Taste drücken.

P03.....		Programmauslesesymbol			
CASH	0001-02	Transaktionstastenprogramm	0001-30		Verkäufereinheiten-Verknüpfungsprogramm
	00000000000000	Tastenzeichen/rec-#/file-#	NET	0001-01	
CHECK	0002-02	Tastenprogramm		0020-01	Anordnungsprogramm
	00000000000000				Rec-#/file-#/Anordnungs-Nr.
PD	0003-02	Warengruppenprogramm	0001-38	000001	Tastenbeschreibung/rec-#/file-#
	00000000000000	Tastenzeichen/rec-#/file-#	REG1	204-000	
	00000000000000	Tastenprogramm	1	001-000	
	00000000000000	Programme für Adressencode 11	2	002-000	
DEPT001	0001-05	Programme für Adressencode 15	DEPT001	026-051	
	00000000000000		CASH	013-001	
11-66	00000000				
15-66	@1.23				
	0002-05				
C01	0001-07	Verkäuferprogramm	0001-62	000000	Steuerprogramm
	0001000001	Verkäufername/rec-#/file-#		00000000000000	
67	0000000000	Verkäufer #/secret-#		0000000000	
68	0000000000	Obligatorisch	MC#01	0001-91	
	00000000	Kommissionsatz		00000000	
	0002-07				
0001-09	00:00 -> 01:00	Zeitbereichprogramm	0001-98	00000000000000	E/A-Parametertabelle
0002-09	01:00 -> 02:00		0002-98	00000000000000	
	02:00 -> 03:00				
0001-22	2200000000	Allgemeines Steuerprogramm			
0002-22	0000000000				
0003-22	0000000000				
0001-28		Steuertabelle			
0002-28					
0001-25		Stapel-X/Z-Programm			
TX1	10.25%				
TX1	0000				
TX1	5003				
DAILY X	0001-29				
00	11-12-17-15-00				
	00-00-00-00-00				
PERIODIC 1X	0002-29				
01	11-12-17-15-00				
	00-00-00-00-00				

Fortgeschrittene Operationen und Einstellungen

Ausdrucken des PLU-Einheitspreises

TASTEBETÄTIGUNG

1. Stellen Sie die PGM-Betriebsart ein.
2. Geben Sie <6> ein und drücken Sie die <ST> Taste.
3. Geben Sie <104> ein und drücken Sie die <ST> Taste.
4. Geben Sie <start rec-#> ein und drücken Sie die <CA> Taste.
5. Geben Sie <end rec-#> ein und drücken Sie die <CA> Taste.

BERICHT

P01.....	Programmauslesesymbol
#0001 - #0010	PLU-Bereich
PLU0001 0001-04	PLU-Beschreibung/rec-#/04
@1.00	Einheitspreis
PLU0002 0002-04	
@2.00	

Ausdrucken der PLU-Beschreibung

TASTENBETÄTIGUNG

1. Stellen Sie die PGM-Betriebsart ein.
2. Geben Sie <6> ein und drücken Sie die <ST> Taste.
3. Geben Sie <204> ein und drücken Sie die <ST> Taste.
4. Geben Sie <start rec-#> ein und drücken Sie die <CA> Taste.
5. Geben Sie <end rec-#> ein und drücken Sie die <CA> Taste.

BERICHT

P02.....	Betriebsartsymbol für Programm 2
#0001 - #0010	PLU-Bereich
PLU0001 0001-04	PLU-Zeichen
PLU0002 0002-04	
PLU0003 0003-04	

Ausdrucken des PLU-Programms

TASTENBETÄTIGUNG

1. Die PGM-Betriebsart einstellen.
2. <6> eingeben und die <ST> Taste drücken.
3. <304> eingeben und die <ST> Taste drücken.
4. <start rec-#> eingeben und die <CA> Taste drücken.
5. <end rec-#> eingeben und die <CA> Taste drücken.

BERICHT

P03.....	Betriebsartsymbol für Programm 3
#0001 - #0010	PLU-Bereich
PLU0001 0001-04	PLU-Beschreibung/rec-#/file-#
000000000000	Programm für Adressencode 01 - 10, 18
11-66 000000	Programm für Adressencode 11
13-66 <- 0001-28	Programm für Adressencode 13
14-66 0	
15-66 @1234.56	Programm für Adressencode 15
PLU0002 0002-04	

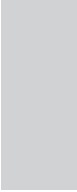

Dieser Abschnitt beschreibt die Maßnahmen, die durchzuführen sind, wenn Sie Probleme mit dem Betrieb haben.

Wenn es zu einem Fehler kommt

Fehler werden durch Fehlercode angezeigt. Wenn diese auftritt, können Sie gemäß nachfolgender Tabelle normalerweise das Problem feststellen.

Drücken Sie **C** und lesen Sie den entsprechenden Abschnitt dieser Anleitung für den Betrieb, den Sie ausführen möchten.

Fehlercode	Meldung	Bedeutung	Maßnahme
E001	Wrong mode	Position des Betriebsartenschalters wurde vor Abschluss geändert.	Den Betriebsartenschalter auf seine ursprüngliche Einstellung zurückstellen und die Operation abschließen.
E003	Wrong operator	Der angemeldete Verkäufer stimmt nicht mit dem Verkäufer der Prüfung durch die Schecknachverfolgungsregistrierung überein.	Geben Sie die korrekte Schecknummer ein oder ordnen Sie die korrekte Verkäufersnummer zu.
E004	Error INIT/FC	Es wird Initialisierung oder Aufhebung der Registrierkassen-Verriegelung ausgeführt.	Die Operation abschließen.
E008	Please sign on	Registrierung ohne eine Verkäufersnummer einzugeben.	Eine Verkäufersnummer eingeben.
E010	Close the drawer	Schublade ist länger als programmierte Zeit geöffnet.	Die Schublade schließen.
E011	Close the drawer	Registrierung erfolgt bei geöffneter Schublade.	Die Schublade schließen.
E016	Change back to REG mode	Bei der Betriebsart für Rückzahlung wurden zwei aufeinanderfolgende Transaktionen ausgeführt.	Auf eine andere Betriebsart umschalten und dann für die nächste Transaktion wieder die RF-Betriebsart einstellen.
E017	Enter CHK/TBL number	Registrierung eines Postens ohne Eingabe einer Schecknummer.	Eine Schecknummer eingeben.
E018	Enter Table number	Registrierung eines Postens ohne Eingabe einer Tabellennummer.	Eine Tabellennummer eingeben.
E019	Enter number of customers	Abschluss einer Operation ohne Eingabe der Kundennummer.	Die Kundennummer eingeben.
E021	No DEPT Link	Keine mit einer Warengruppe verknüpfte PLU ist registriert.	Das Programm korrigieren.
E026	Enter condiment/preparation PLU	Keine PLU für Zutat/Zubereitung registriert.	Zutat/Zubereitung registrieren.
E029	In the tender operation	Postenregistrierung ist während teilweise Zahlung verboten.	Die Transaktion abschließen.
E031	Press ST key	Abschluss einer Transaktion ohne Bestätigung der Zwischensumme.	<SUBTOTAL> drücken.
E033	Enter tendered amount	Abschluss einer Transaktion ohne Eingabe eines übergebenen Betrags.	Den übergebenen Betrag eingeben.
E035	Change amount exceeds limit	Wechselgeldbetrag übersteigt voreingestellte Begrenzung.	Übergebenen Betrag erneut eingeben.
E036	Remove money from the drawer	Inhalt der Schublade übersteigt programmierte Begrenzung.	Auszahlungsbetriebsart ausführen.
E037	Digit or amount limitation over	Fehler bei Sperrung für Höchstbetrag/unterste Stelle.	Korrekten Betrag eingeben.
E038	Perform money declaration	Auslese/Rückstelloperation ohne Deklaration für Bargeld in der Schublade.	Gelddeklaration ausführen.
E040	Issue guest receipt	Registrierung einer neuen Transaktion ohne Ausgabe eines Gastkassenbons.	Einen Gastkassenbon ausdrucken.
E046	REG buffer full	Registrierungspuffer voll.	Die Transaktion abschließen.
E049	CHECK memory full	Speicher für Index Schecknachverfolgung voll.	Die Schecknummer abschließen und schließen.
E050	DETAIL memory full	Speicher für Schecknachverfolgungs-Einzelheiten voll.	Schecknummer abschließen und schließen.
E051	CHK/TBL No. is occupied	Es wurde versucht mit <New Check> einen neuen Scheck mit einer Nummer zu öffnen, die schon für einen vorhandenen Scheck im Speicher der Schecknachverfolgung verwendet wird.	Den Scheck mit der Nummer, die Sie verwenden wollen, abschließen und schließen, oder eine andere Schecknummer verwenden.
E053	CHK/TBL No. is not opened	Es wurde versucht, <Old Check> mit einer Nummer für erneute Öffnung eines neuen Schecks zu verwenden, die nicht für einen im Speicher der Schecknachverfolgung vorhandenen Scheck verwendet wird.	Die korrekte Schecknummer verwenden (wenn ein Scheck erneut geöffnet werden soll, der schon im Speicher der Schecknachverfolgung vorhanden ist) oder <New Check> für Öffnung eines neuen Schecks verwenden.
E075	Negative balance cannot be finalized	Abschluss einer Transaktion bei einem Saldo von weniger als oder gleich Null ist.	Posten registrieren, bis der Saldo einen positiven Betrag aufweist.

Fehlercode	Meldung	Bedeutung	Maßnahme
E101	PLU maintenance file full. Press <#2> to exit	Die Datei für Wartung/Stapelwartung für die PLU-Abtastung ist voll.	Die Wartung abschließen.
E103	PLU Code is not exist. Input the PLU Code	PLU-Code ist nicht in der Datei vorhanden.	Korrekten PLU-Code eingeben.
E105	PLU file full	Datei für PLU-Abtastung voll.	Den bestimmten Posten ändern.
E106	Item exists in the PLU FILE	Der bestimmte Posten ist schon in der Datei für PLU-Abtastung vorhanden.	
E112	Close the journal platen arm	Der Walzenarm für Journalstreifen ist geöffnet.	Den Walzenarm für Journalstreifen schließen.
E114	Close the receipt platen arm	Der Walzenarm für Kassenbon ist geöffnet.	Den Walzenarm für Kassenbon schließen.
E139	Negative balance is not allowed	Es versucht <-> oder <CPN> zu registrieren, als der Saldo negativ wird.	Korrekten Minus/Gutscheinwert eingeben.
E146	Arrangement file full	Anordnungsdatei voll.	Die Anordnung korrekt einstellen.
E200	Insert RAC	RAC ist eingestellt.	RAC einstellen.
E201	Illegal Format	RAC unzulässig formatiert	RAC formatieren.
E202	Insufficient memory	Die bestimmte Datei wurde nicht im RAC gefunden.	Korrekten Dateinamen eingeben.
E205	File already exist.	Schreibung nicht möglich, da die bestimmte Datei schon im RAC vorhanden ist.	Operation überprüfen und erneut versuchen.

Wenn sich die Schublade nicht öffnet!

Bei Stromausfall oder Störung der Maschine öffnet sich die Schublade nicht automatisch. Auch in diesen Fällen können Sie die Schublade öffnen, indem Sie an dem Schubladen-Freigabehebel (siehe unten) ziehen.

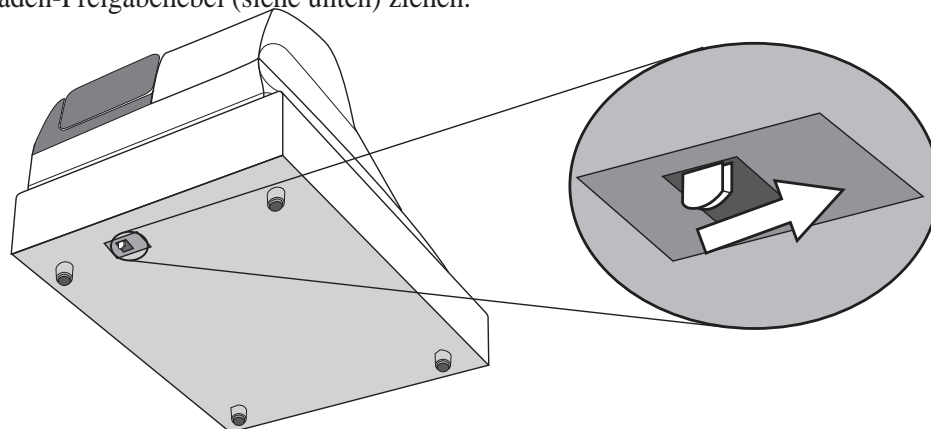

Wichtig!

Die Schublade öffnet sich nicht, wenn sie mit dem Schubladenschlüssel abgesperrt ist.

Wenn die Registrierkasse nicht arbeitet

Führen Sie folgende Prüfung durch, wenn die Registrierkasse eine Fehlerbedingung aufweist, sobald Sie diese einschalten. Die Ergebnisse dieser Prüfung werden von dem Kundendienstpersonal benötigt; daher unbedingt diese Prüfung ausführen, bevor Sie sich an einen CASIO-Kundendienst wenden.

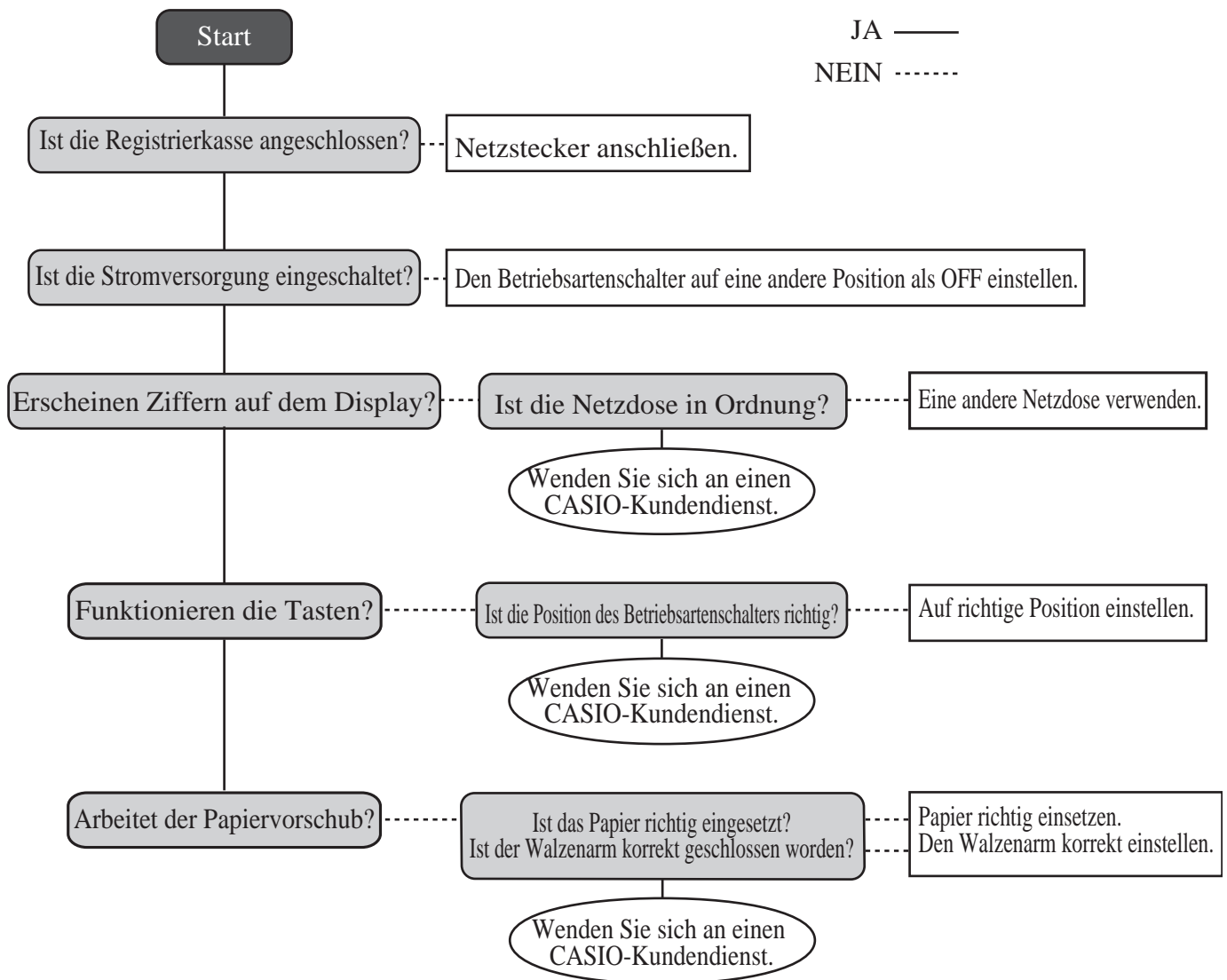

Aufhebung einer Maschinenverriegelung

Sollten Sie einen Bedienfehler gemacht haben, verriegelt sich die Maschine, um die Programme und voreingestellten Daten nicht zu beschädigen. Sollte dies vorkommen, folgendes Verfahren für Aufhebung der Verriegelung anwenden, ohne dass jegliche Daten verlorengehen.

- 1 Die Registrierkasse abschalten.
- 2 Den PGM-Schlüssel beim Betriebsarteschalter einstecken.
- 3 gedrückt halten und den Betriebsartenschalter auf PGM einstellen.
- 4 Dann wird bei der Anzeige 0.00 angezeigt. Danach freigeben.
- 5 drücken und einen Kassenbon ausdrucken.

Bei Stromausfall

Falls die Stromversorgung der Registrierkasse durch einen Stromausfall oder einem anderen Grund unterbrochen wird, einfach warten, bis die Stromversorgung wieder hergestellt wird. Die Einzelheiten einer unterbrochenen Transaktion sowie alle Verkaufsdaten werden von den Speicherschutzbatterien geschützt. (Deshalb müssen diese eingelegt werden.)

- **Stromausfall während einer Registrierung**
Die Zwischensumme der bis zum Stromausfall registrierten Posten bleibt im Speicher erhalten. Sie können mit der Registrierung fortsetzen, sobald die Stromversorgung wieder hergestellt ist.
- **Stromausfall während des Ausdrucks eines Auslese/Rückstellberichts**
Die vor dem Stromausfall bereits ausgedruckten Daten verbleiben im Speicher. Wenn die Stromversorgung wieder hergestellt wird, können Sie den Bericht ausgeben.
- **Stromausfall während des Drucks eines Kassensbons oder des Journalstreifens**
Das Drucken wird fortgesetzt, sobald die Stromversorgung wieder hergestellt ist. Eine Zeile, die ausgedruckt wurde, während es zum Stromausfall kam, wird nochmals vollständig ausgedruckt.
- **Sonstiges**
Das Stromausfallsymbol wird ausgedruckt und jeder Posten, der bei Eintritt des Stromausfalls ausgedruckt wurde, wird nochmals vollständig ausgedruckt.

Wichtig!

Sobald mit dem Ausdrucken des Kassensbons/Journalstreifens oder eines Berichts begonnen wurde, kann dieser Druckvorgang nur durch Unterbrechung der Stromversorgung der Registrierkasse gestoppt werden.

Wenn das L-Symbol auf der Anzeige erscheint

Über die Anzeige für niedrige Batteriespannung...

Unten wird die Anzeige für niedrige Batteriespannung gezeigt:

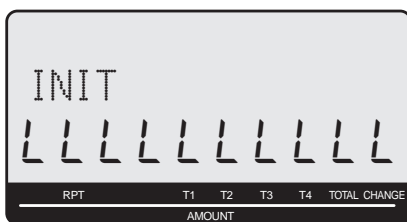

Falls diese Anzeige erscheint, wenn Sie die Registrierkasse einschalten, dann kann dies eine von drei Dingen bedeuten:

- Keine Speicherschutzbatterien sind in der Registrierkasse eingesetzt.
- Die Spannung der in der Registrierkasse eingesetzten Batterien ist unter einen bestimmten Pegel abgefallen.
- Die eingesetzten Batterien sind verbraucht.

Wichtig!

Wenn die Anzeige für niedrige Batteriespannung auf der Anzeige erscheint, setzen Sie möglichst sofort einen Satz von zwei neuen Batterien ein. Falls es zu einem Stromausfall kommt oder Sie den Netzstecker herausziehen, wenn diese Anzeige erscheint, dann gehen alle Verkaufsdaten und Einstellungen verloren.

UNBEDINGT DAS NETZKABEL DER REGISTRIERKASSE AN DER NETZDOSE ANGESCHLOSSEN LASSEN, WENN SIE DIE BATTERIEN AUSWECHSELN.

Austauschen des Journalstreifens

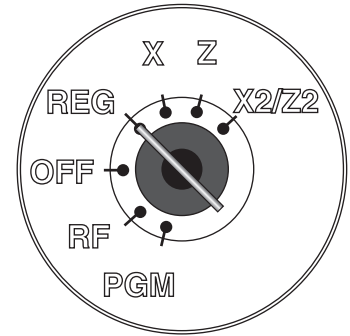

Schritt 1

Stellen Sie den Betriebsartenschalter auf die Position REG und entfernen Sie den Druckerdeckel.



Schritt 2

Drücken Sie **JOURNAL FEED**, um den Papierstreifen etwa 20 cm vorzuschieben.



Schritt 3

Schneiden Sie den Journalstreifen an einer Stelle durch, auf der nicht aufgedruckt ist.



Schritt 4

Nehmen Sie die Journalstreifen-Aufwickelspule aus ihrem Halter.

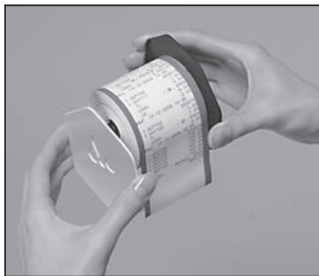

Schritt 5

Entfernen Sie die Papierführung der Aufwickelspule.



Schritt 6

Schiebe Sie die Journalstreifen-Papierrolle von der Aufwickelspule.



Schritt 7

Öffnen Sie den Walzenarm.

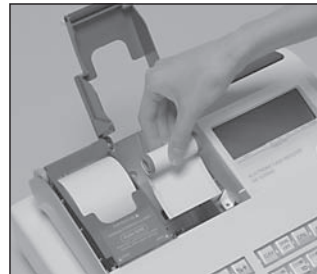

Schritt 8

Entfernen Sie die alte Papierrolle aus der Registrierkasse.

Schritt 9

Setzen Sie eine neue Papierrolle ein.

Setzen Sie mit Schritt 3 den auf Seite 12 dieser Anleitung beschriebenen Vorgang fort.

Austauschen der Kassenbon-Papierrolle



Schritt 1

Stellen Sie den Betriebsartenwahlschalter auf die Position REG, und nehmen Sie den Druckerdeckel ab.

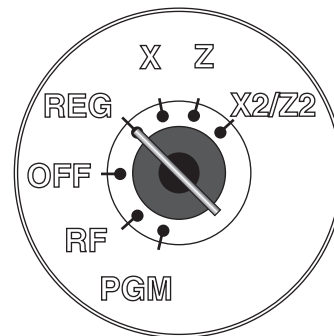

Schritt 2

Öffnen Sie den Walzenarm.



Schritt 3

Entfernen Sie die alte Papierrolle aus der Registrierkasse.

Schritt 4

Setzen Sie eine neue Papierrolle ein.

Setzen Sie mit Schritt 3 den auf Seite 11 dieser Anleitung beschriebenen Vorgang fort.

Optionen

P-5880T Papierrolle

WT-89 Regenschutzabdeckung

Die optionale Regenschutzabdeckung schützt die Tastatur vor Feuchtigkeitsschäden.

Für Einzelheiten wenden Sie sich bitte an Ihren CASIO-Fachhändler.

Technische Daten

Eingabemethode

Eingabe: 10-Tasten-System, Pufferspeicher für 8 Tasten (2-Tasten-Überrollfunktion)
 Warengruppe: Volltastensystem

Display

Hauptanzeige: Betrag 10 Stellen (Nullunterdrückung); Anzahl der Wiederholungen, Wechselgeld, Transaktionsanzeige, Beschreibung 16 Stellen × 2 Zeilen; Postenbeschreibung, Posten-Nr., Betriebsart, Verkäufername
 Kundenanzeige: Betrag 8 Stellen (Nullunterdrückung)

Drucker

Kassenbon: Thermo-alphanumerisches System mit 24 Stellen, Kassenbon-Ein/Aus-Taste
 Ladenname oder Slogan wird automatisch Gedruckt
 Journalstreifen: Thermo-alphanumerisches System mit 24 Stellen
 Automatisch aufspulen
 Papierrolle: 58 mm (Breite) × 80 mm (Durchmesser)
 Papierdicke: 0,06 – 0,085 mm
 Papiervorschub: Getrennt für Kassenbon und Journalstreifen
 Druckgeschwindigkeit: Ca. 14 Zeilen/sek.

Listenkapazität

Betrag: 99999999
 Menge: 9999.999
 Übergebener Betrag: 9999999999
 Prozent: 99.99
 Steuersatz: 9999.9999
 Zahlen: 9999999999999999

Chronologische Daten

Datumsdruck: Automatischer Ausdruck des Datums auf Kassenbon oder Journalstreifen, Automatischer Kalender
 Uhrzeitdruck: Automatischer Ausdruck der Uhrzeit auf Kassenbon oder Journalstreifen, 24-Stunden-System/12-Stunden-System

Alarm

Tasteneingabesignal, Fehleralarm, Wächter

Speicherschutzatterie

Die wirksame Lebensdauer der Speicherschutzbatterien (zwei neue alkalische AA Batterien) beträgt etwa ein Jahr nach dem Einsetzen in die Maschine.

Stromversorgung/Leistungsaufnahme

Wie auf dem Typenschild angegeben.

Betriebstemperatur

0°C - 40°C

Feuchtigkeit

10 – 90%

Abmessungen und Gewicht

213 mm (X) × 400 mm (B) × 450 mm (T)/10 kg ...mit mittlerer Schublade
 (8.4" (X) × 15.7" (B) × 17.7" (T) / 22lbs.)

Kategorie	Nr. der Summenregister	Inhalt				Periodisches Summenregister
		Betrag (10 Stellen)	Postennummern (4 Stellen)	Zählung (4 Stellen)	Kundenummern (4 Stellen)	
Warengruppe	200	✓ *1	✓ *3			✓
PLU	2000	✓ *1	✓ *3			
Stündlicher Verkauf	24	✓ *1			✓ *4	
Monatlich	31	✓ *1			✓ *4	
Verkäufer	30	✓ *1			✓ *4	
Transaktionstaste & feste Summe	✓ *1	oder ✓ *4	oder ✓ *4	oder ✓ *4	oder ✓ *4	✓
Nichtrückstellbare Gesamtverkaufssumme	✓ *2					
Rückstellzähler	8			✓ *4		✓
Fortlaufende Nr.	1			✓ *4		

*1: -9,999,999.99 ~ 99,999,999.99 *2: -999,999,999.99 ~ 9,999,999,999.99 *3: -999.99 ~ 9999.99 *4: 1 ~ 9999

* Änderungen der technischen Daten und der Konstruktion sind vorbehalten.

A

Abmelden 24, 46
Abrufanzeige 20, 21
Abrufgrafik 26, 52, 66
Abrufmeldung 26, 52, 66
Abschlussmeldung 26
Allgemeines Steuerprogramm 60
Alphabetische Taste 53, 54
Anmelden 46
Anzeige 22
Aufwickelspule 12, 20
AUS-Betriebsart 20
Auszahlung 24, 41, 71

B

Bargeld 24, 71
Bargeld in Schublade 45
Bedienertaste 20
Begrenzung für unterste Stelle 68, 70
Bereitschaft 20
Bericht 76
Berichtbeispiel 79
Berichtbeschreibung 58
Berichtstitel 45, 59
Beschreibung 52
Beschreibungen nach Liste 52
Besondere Rundung 15
Betriebsartenschalter 20, 21
Bruttosumme 45

C

CAPS-Taste 53

D

Datum 28
Datum einstellen 13
Doppel-Z-Bericht 23
Drucker 20
Druckerdeckel 20
Druckersteuerung 61, 62, 62, 64

E

Eingabeeinschränkung 64
Eingabepflichtige Zwischensumme
Einheitspreis 29, 31, 33
Einzahlung 24, 41, 71
Einzelposten 29, 34, 37, 68, 70
Euro 24, 39, 65

F

Fehlerkorrektur 25
Festgelegter Gesamtsummenbericht 45
Flash-Bericht 80
Fortlaufende Nummer 26, 60
Funktionstaste 56
Funktionstastenbericht 45

G

Gemischter übergebener Betrag 38
Gesamtsumme 45, 59
Gruppenbericht 81
GST für Australien 16
Gutschein 25, 50, 72

H

Hauptanzeige 20, 22
Hilfe 24
Hintergrundbeleuchtung 66
Höchstbetragbegrenze 31, 70
Höchstbetragbegrenzung 32

I

Individueller Tastenbericht 76

J

Journal Skip 61
Journalstreifen 12, 26

K

Kassenbon 11, 26
Kassenbon nach Abschluss 25
Kassenbon-Ein/Aus 24
Kassenbon-Steuerung 64
Kommission 68, 70, 74
Komprimierter Ausdruck 66
Kontrollsumme 68, 70
Korrektur 42, 43
Kredit 25, 38, 71
Kredit 38
Kreditsaldo 61
Kundenanzeige 20, 22

L

Leerstellentaste 54
Logomeldung 26
Löschen 24
Löschtaaste 53, 54
Löschtaaste 53, 54

M

Magnetplatte 20
Manuelle Zeicheneingabe 53
Maschinenmerkmalprogramm 60
Maschinennummer 26, 60
Mehrfachanschlag 54
Mehrwertsteuer 25, 51
Meldung 57
Meldungssteuerung 64
Monatlicher Bericht 80
Multiplikation 24, 30, 34, 73

N

Nachlass 24, 36, 72
Negativer Preis 68, 70

- Nettosumme 45
 - Nichtaddierung 25
 - Nichtaddierung/Nichtverkauf 72
 - Nichtverkauf 25, 41
 - Nullauslassung 63
 - Nulleinheitspreis 68, 70
- O**
- Öffnen 25
 - Örtliche Währung 39
- P**
- Papier einsetzen 11
 - Papierrolle 20
 - Periodischer Verkauf X/Z 20
 - Periodischer Verkaufsbericht X 82
 - Periodischer Verkaufsbericht Z 82
 - PGM-Betriebsart 20
 - PLU 24, 33, 68, 69, 76
 - PLU öffnen 35, 68, 70
 - PLU-Bericht 80
 - Postenzähler 26, 61
 - Prämie 25, 50, 72
 - Preis 24
 - Programm für Steuern 24
 - Programm-Backup 17
 - Programmbericht 84
 - Programmbetriebsart 20
 - Programmendetaste 53, 54
 - Programmtaste 20
 - Prozentsatz 36
- R**
- Rechte Cursor-Taste 54
 - Reduzierung 24, 37, 72
 - REG-Betriebsart 20
 - Registrierungsbetriebsart 20
 - RF-Betriebsart 20, 40
 - Rückzahlung 24, 40
 - Rückzahlungsbetriebsart 20
 - Rundung 60
- S**
- Scheck 24, 38, 71
 - Schublade 20
 - Schubladenschlüssel 20
 - Schubladenverriegelung 20
 - Sonderzeichen 59
 - Speicherschutz 10
 - Statusanzeige 23
 - Steuerpflichtiger Status 70
 - Steuerstatus 31, 33, 36, 37
 - Steuersystem 60
 - Stuertabelle 14
 - Stornieren 25, 44
 - Stündlicher Bericht 80
- T**
- Täglicher Verkauf X 20
 - Täglicher Verkauf Z 20
 - Täglicher Verkaufsbericht X 76
 - Täglicher Verkaufsbericht Z 45, 76
 - Täglicher X-Bericht 77
 - Täglicher Z-Bericht 17, 78
 - Tastatur 20
 - Taste für doppelte Buchstabengröße 53, 54
 - Tastenfunktionsprogramm 68
 - Tastensignalton 61
 - Thermo-Papier 11
- U**
- Übungsverkäufer 74
 - Umschalttaste 53
- V**
- Verkäufer 46
 - Verkäuferfunktion 64
 - Verkäufername 57
 - Verkäufernummer 24, 46, 74
 - Verknüpfung 70
 - Voreingestellter Preis 32
 - Voreingestellter Steuerstatus 32
 - Vorschub 24
- W**
- Währungswechsel 25, 48, 63, 73
 - Walze 11
 - Warengruppe 25, 29, 56, 68, 69, 76
 - Warengruppebericht 45
 - Warengruppennummer 25, 30
 - Warengruppen-Umschaltung 25, 30
 - Wasserzeichen 16
 - Wechselgeld 29
 - Werbemeldung 26
 - Wiederholung 23, 29, 34
- X**
- X2/Z2-Betriebsart 20, 82
 - X-Betriebsart 20, 76
- Z**
- Z-Betriebsart 20, 76
 - Zeicheneingabetaste 53, 54
 - Zeichentastatur 53
 - Zeit 28
 - Zeiteinstellung 13
 - Zwischensumme 24, 29, 72

CASIO®

Copyright ©2008 CASIO Europe GmbH
D-22848 Norderstedt, Bornbarch 10
Internet: www.kassen.casio.de
Internet: www.casio-b2b.com
E-Mail: kassen@casio.de

Druckfehler und Irrtümer Vorbehalten
Alle Rechte vorbehalten
Nachdruck verboten
M4508