

Cash Register

ECR 6100

ANWENDERHANDBUCH



olivetti

PUBLICATION ISSUED BY:

Olivetti S.p.A.

www.olivetti.com

Copyright © 2006, Olivetti

All rights reserved



Your attention is drawn to the following actions that could compromise the characteristics of the product:

- incorrect electrical supply;
 - incorrect installation; incorrect or improper use, or, in any case, not in accordance with the warnings given in the User Manual supplied with the product;
 - replacement of original components or accessories with others of a type not approved by the manufacturer, or carried out by unauthorized personnel.
-

Nous attirons votre attention sur les actions suivantes qui peuvent compromettre la conformité attestée ci-dessus et les caractéristiques du produit:

- Alimentation électrique erronée;
 - Installation ou utilisation erronée ou non conforme aux indications exposées dans le manuel d'utilisation fourni avec le produit;
 - Remplacement de composants ou d'accessoires originaux par des pièces non approuvées par le constructeur, ou effectué par du personnel non autorisé.
-

Wir möchten Sie darauf hinweisen, daß folgende Aktionen die oben bescheinigte Konformität und die Eigenschaften des Produkts beeinträchtigen können:

- Falsche Stromversorgung;
 - Installations- oder Bedienungsfehler bzw. Nichtbeachtung der Hinweise in der Bedienungsanleitung, die mit dem Produkt geliefert wurde;
 - Das Auswechseln von Bauteilen oder Originalzubehör durch Unbefugte oder das Ersetzen durch Teile, die nicht vom Hersteller anerkannt werden.
-

Prestar mucha atención a las siguientes acciones que pueden comprometer la conformidad arriba certificada y, obviamente, las características del producto:

- Alimentación eléctrica errónea;
 - Instalación o uso erróneos, improprios o no conformes con las advertencias detalladas en el manual de uso suministrado con el producto;
 - Sustitución de componentes o accesorios originales con otros no aprobados por el fabricante o bien efectuada por parte personal no autorizada.
-

Het is belangrijk te weten dat de volgende acties nadelige gevolgen kunnen hebben voor de goede werking van het product:

- het verkeerd aansluiten van een stroombron;
 - onjuiste installatie; onjuist of oneigenlijk gebruik, of handelingen die worden uitgevoerd zonder inachtneming van de waarschuwingen in de handleiding bij het product;
 - vervanging van originele onderdelen of accessoires door onderdelen of accessoires van een type dat niet is goedgekeurd door de fabrikant, of vervanging die wordt uitgevoerd door onbevoegd personeel.
-

Chamamos a sua atenção para as seguintes acções que podem comprometer o desempenho do produto:

- abastecimento de corrente não adequado;
 - instalação incorrecta, utilização incorrecta ou indevida, ou não respeitando os avisos descritos no Manual do Utilizador que é fornecido com o produto;
 - substituição de componentes originais ou acessórios por outros de tipo não aprovado pelo fabricante, ou substituição realizada por pessoal não autorizado.
-

Vær opmærksom på, at følgende handlinger kan beskadige produktet:

- Forkert strømforsyning.
 - Forkert installation, ukorrekt eller forkert brug eller, som under alle omstændigheder, ikke er i overensstemmelse med advarselne i den medfølgende Brugervejledning.
 - Udskiftning af originale dele eller tilbehør med andre typer, som ikke er godkendt af fabrikanten, eller foretaget af uautoriseret personer.
-

Vi önskar fästa din uppmärksamhet på verksamheterna som anges nedan, eftersom dessa kan kompromittera produktens egenskaper:

- oriktig strömförsörjning;
 - oriktig installation; oriktig eller olämplig användning, eller som i alla fall inte överensstämmer med de varningar som ges i användarhandboken som levereras tillsammans med produkten;
 - byte av originalkomponenter eller tillbehör mot annan typ som ej godkänts av tillverkaren, eller som utförts av obehörig personal.
-

FIGURES - IMAGES
 ABBILDUNGEN - FIGURAS
 AFBEELDINGEN - FIGURAS
 FIGURER - BILDER

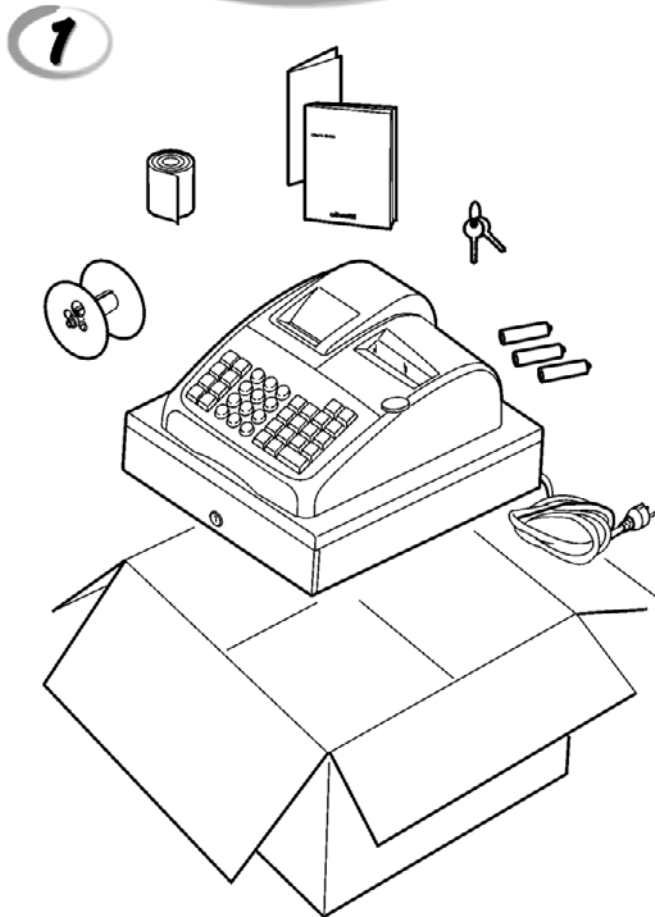

3

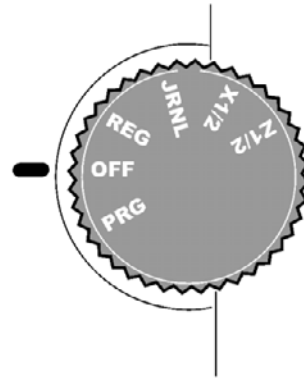

4

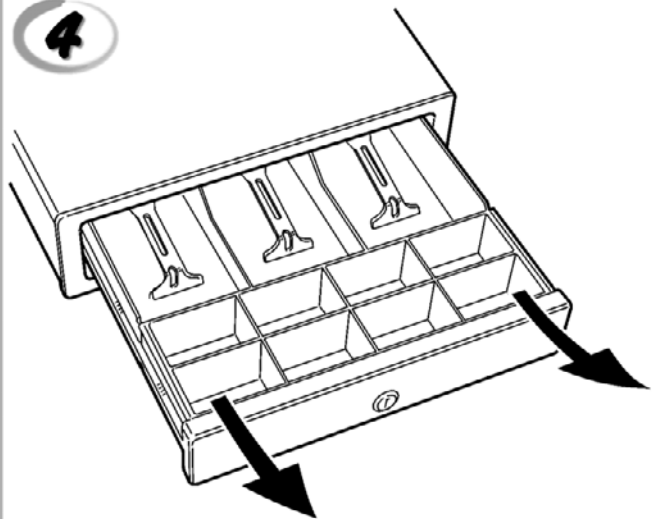

2

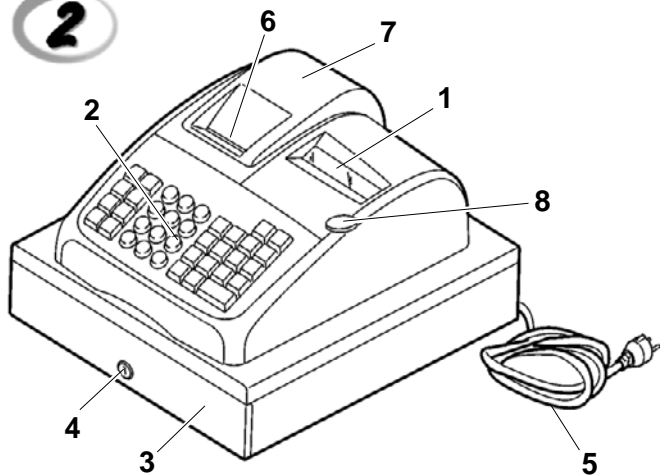

5

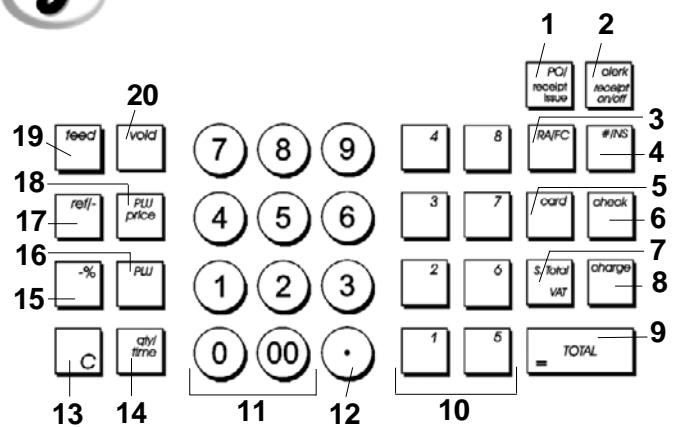



SAFETY INFORMATION
INFORMATIONS DE SECURITE
SICHERHEITSVORSCHRIFTEN
INFORMACIÓN DE SEGURIDAD
VEILIGHEIDSINFORMATIE
INFORMAÇÃO SOBRE SEGURANÇA
SIKKERHEDSFORANSTALTNINGER
SÄKERHETSINFORMATION

GB

1. Connect the power cord to an electrical outlet that is near the product and easily accessible.
2. Install your cash register on a flat and stable surface, at a location where no one can step on or trip over the power cord.
3. Do not use your cash register near water, or with wet hands.
4. Do not expose your cash register to rain or moisture.
5. Unplug your cash register from the electrical outlet before cleaning.

F

1. Brancher le cordon d'alimentation à la prise électrique qui se trouve près du produit et facilement accessible.
2. Initialiser la caisse enregistreuse sur une surface plane et stable, dans une place où il n'y pas le risque de presser ou de heurter le cordon.
3. Ne pas utiliser la caisse enregistreuse près de l'eau, ou avec les mains mouillées.
4. Ne pas exposer la caisse enregistreuse à la pluie ou à l'humidité.
5. Débrancher la caisse enregistreuse de la prise électrique avant de la nettoyer.

D

1. Das Netzkabel an eine Steckdose anschließen, die in der Nähe der Maschine und leicht zugänglich ist.
2. Die Registrierkasse auf einer ebenen stabilen Fläche installieren. Darauf achten, dass keiner über das Netzkabel stolpern oder auf es treten kann.
3. Die Kasse nicht in der Nähe von Wasser oder mit nassen Händen benutzen.
4. Die Kasse nicht Regen oder Feuchtigkeit aussetzen.
5. Vor Reinigungsarbeiten die Kasse vom Stromnetz trennen.

E

1. Conecte el cable de alimentación a una toma eléctrica que se encuentre cerca del producto y que tenga un fácil acceso.
2. Instale su caja registradora en una superficie plana y estable, en un emplazamiento en el que nadie pueda pisar el cable de alimentación o tropezar con él.
3. No utilice la caja registradora cerca del agua ni si tiene las manos húmedas.
4. No exponga la caja registradora a la lluvia o la humedad.
5. Desconecte la caja registradora de la toma eléctrica antes de la limpieza.

NL

1. Sluit het netsnoer aan op een stopcontact dat zich in de buurt van het kasregister bevindt en vrij toegankelijk is.
2. Installeer uw kasregister op een plat en stabiel oppervlak, op een plaats waar niemand op het netsnoer kan trappen of erover struikelen.
3. Gebruik uw kasregister niet in de buurt van water, of met natte handen.
4. Stel uw kasregister niet bloot aan regen of vocht.
5. Trek de stekker uit het stopcontact voordat u het kasregister gaat schoonmaken.

P

1. Ligue o cabo de alimentação a uma tomada elétrica que esteja perto da máquina e seja de fácil acesso.
2. Instale a caixa registadora sobre uma superfície plana e estável, num local onde ninguém possa chocar com ela ou tropeçar no cabo de alimentação.
3. Não utilize a caixa registadora perto de água, nem a manuseie se tiver as mãos molhadas.
4. Não exponha a caixa registadora a chuva ou humidade.
5. Desligue a caixa registadora da tomada de corrente antes de a limpar.

DK

1. Tilslut de elektriske kabel til elnettet, som er ved siden af produktet og nemt tilgængelig.
2. Placér Deres kasseapparat på en flad, sikker og stabil overflade, et sted hvor ingen kan gå eller trampe over det elektrisk kabel.
3. Brug ikke Deres kasseapparat i nærheden af vand, eller med våde hænder.
4. Deres kasseapparat må ikke udsættes for regn eller fugtighed.
5. Slut Deres kasseapparat fra elnettet inden de går i gang med rengøring.

S

1. Stoppa in nätsladdens stickkontakt i ett lättåtkomligt vägguttag nära apparaten.
2. Installera kassaregistret på en jämn och stabil yta där ingen kan trampa på eller snubbla över nätsladden.
3. Använd inte kassaregistret nära vatten eller med våta händer.
4. Utsätt inte kassaregistret för regn eller fukt.
5. Dra ut stickkontakten från vägguttaget före rengöringen.



HOW DO I PROCEED?
COMMENT JE DOIT PROCEDER?
VORGEHENSWEISE
¿QUÉ DEBO HACER A CONTINUACIÓN?
HOE GA IK TE WERK?
O QUE DEVO FAZER?
FREMGANGSMÅDE?
HUR GÅR JAG VIDARE?

GB

1. Plug the cash register into an electrical outlet and insert the batteries.
2. Load the paper.
3. Proceed with Quick Start Programming.
4. Perform basic sales transactions.
5. Get to know your cash register in depth.

F

1. Brancher la caisse enregistreuse à la prise électrique et insérer les batteries.
2. Charger le papier.
3. Procéder avec la fonction Vite Démarre de Programmation.
4. Exécuter les transactions de ventes basiques.
5. Prendre confiance avec la caisse enregistreuse.

D

1. Die Kasse an eine Netzsteckdose anschließen und die Batterien einsetzen.
2. Papier laden.
3. Die Quick Start Programmierung durchführen.
4. Einfache Verkaufsvorgänge ausführen.
5. Sich mit allen Funktionen der Kasse vertraut machen.

E

1. Enchufe la caja registradora en una toma eléctrica e inserte las baterías.
2. Cargue el papel.
3. Continúe con la programación de la puesta en servicio rápida.
4. Realice transacciones de venta básicas.
5. Conozca más en detalle la caja registradora.

NL

1. Sluit het kasregister aan op een stopcontact en plaats de batterijen.
2. Plaats het papier.
3. Voer de snelstart-programmering uit.
4. Voer basis-verkooptransacties uit.
5. Leer uw kasregister grondig kennen.

P

1. Ligue a caixa registradora a uma tomada eléctrica e insira as pilhas.
2. Coloque o papel.
3. Continue com a Programação de Iniciação Rápida.
4. Realize transacções básicas de vendas.
5. Familiarize-se com a sua caixa registradora.

DK

1. Tilslut kasseapparatet til elnettet og sæt batterierne i.
2. Sæt papir i.
3. Gå frem med Hurtig Start Programmering.
4. Indret basis salgstransaktioner.
5. Lær Deres kasseapparat at kende.

S

1. Sätt in kassaregistersladden i ett vägguttag och sätt i batterierna.
2. Ladda pappret
3. Gå vidare med programmeringen för snabbstart.
4. Utför grundläggande försäljningstransaktioner.
5. Fördjupa kännedomen om kassaregistret.

INSERTING MEMORY BACKUP BATTERIES
INSÉRER LES BATTERIES TAMPONS DE LA MÉMOIRE
BATTERIEN ZUR SPEICHERSICHERUNG EINSETZEN
INSERCIÓN DE LAS BATERÍAS DE RESPALDO DE LA MEMORIA
INSTALLEREN VAN DE BATTERIJEN VOOR NOODVOEDING
INSERIR AS PILHAS DE BACKUP DA MEMÓRIA
INDSÆT HUKOMMELSE BACKUP BATTERIER
SÄTTA I BACK-UP BATTERIERNÄ

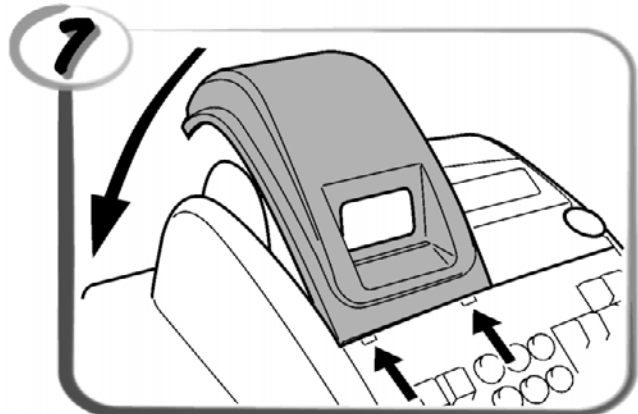
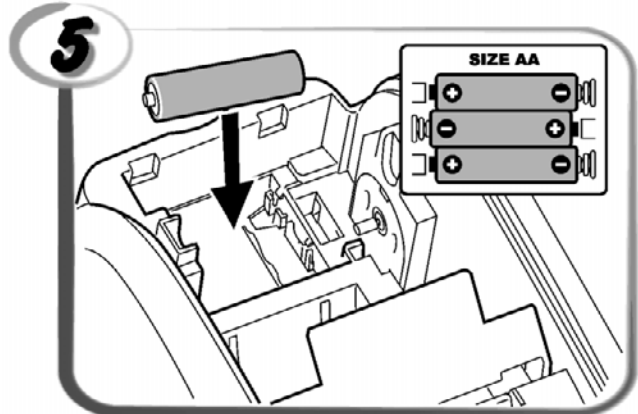
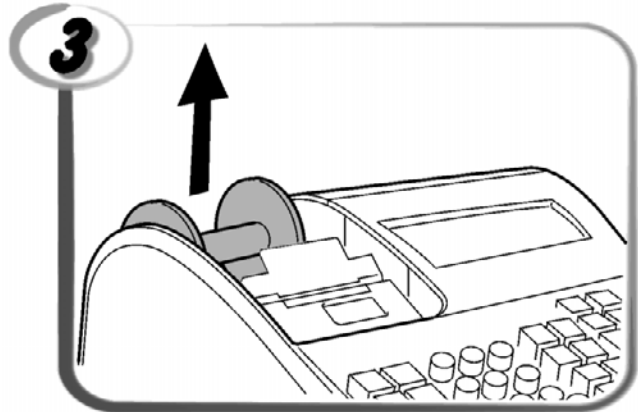
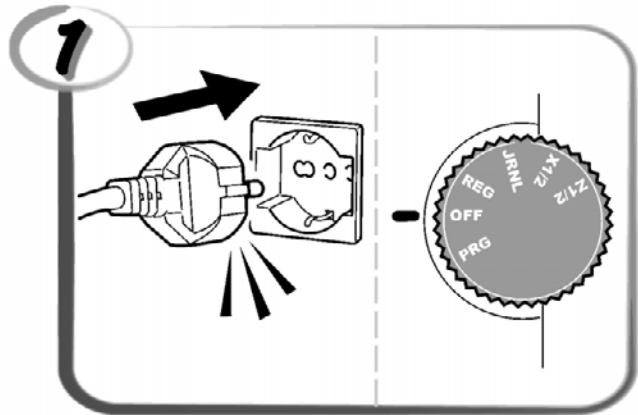
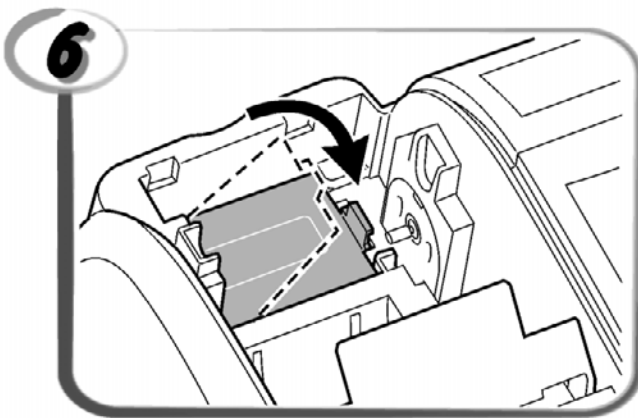
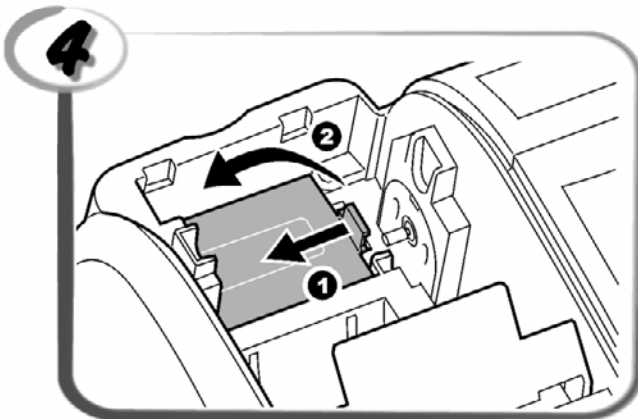
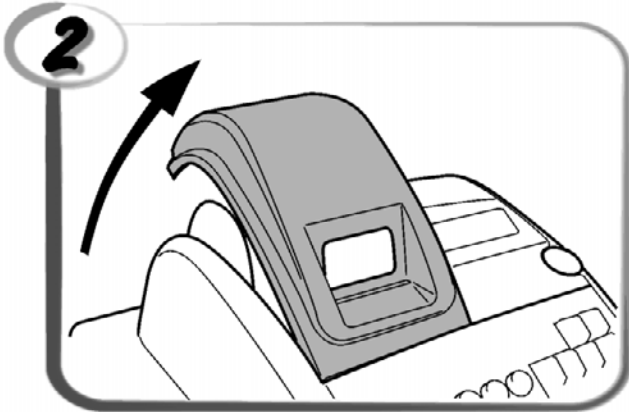
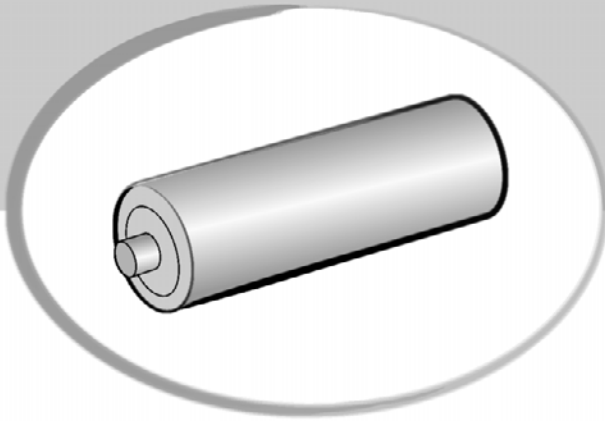

LOADING PAPER
 INSTALLATION DU ROULEAU DE PAPIER
 EINSETZEN PAPIER
 CARGA DEL ROLLO DE PAPEL
 PAPIER PLAATSEN
 ABASTECER PAPEL
 SÆT PAPIR I
 LADDA PAPPER

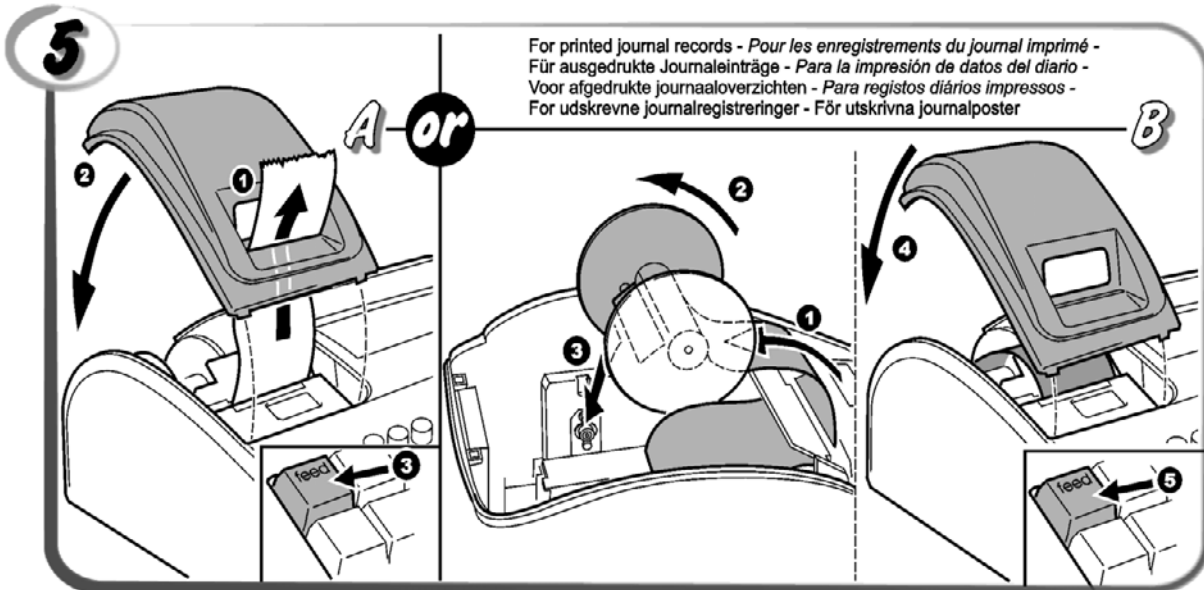
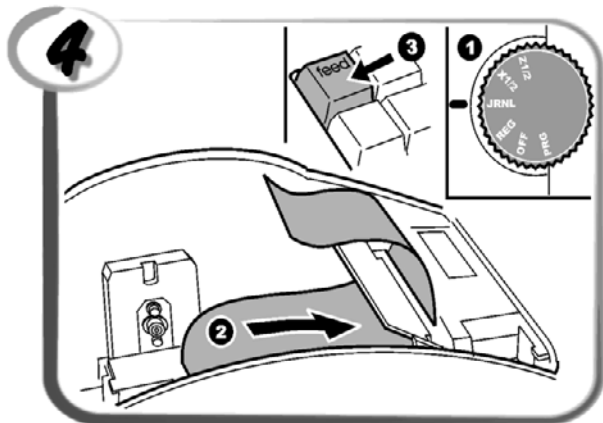
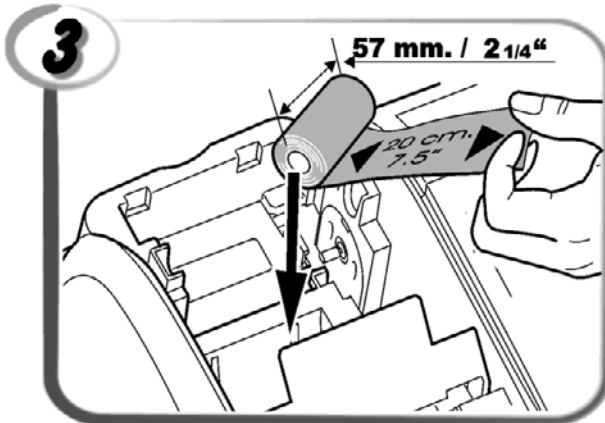
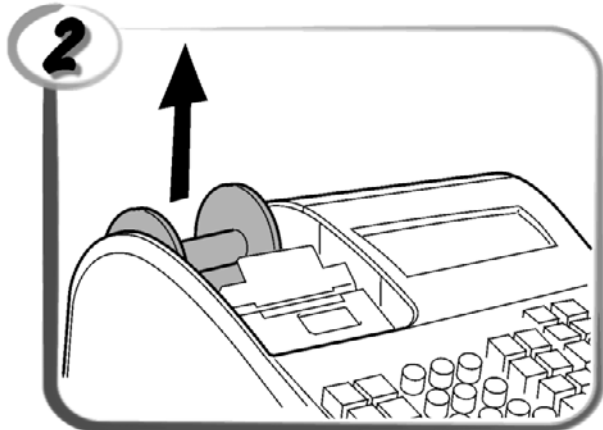
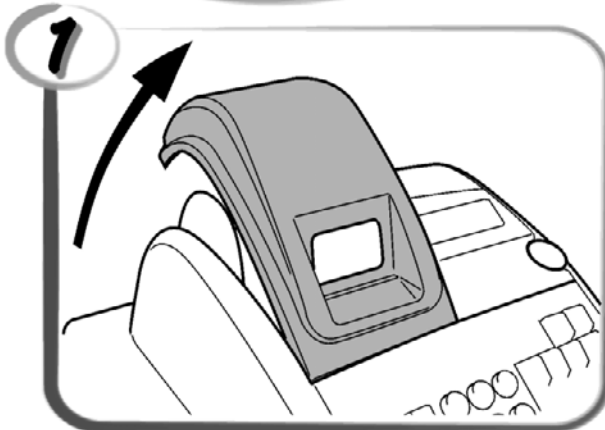

DAILY JOB OPERATIONS
 OPÉRATIONS QUOTIDIENNES
 TÄGLICHE ARBEITEN
 OPERACIONES COTIDIANAS DURANTE EL TRABAJO
 DAGELIJKSE TAKEN
 OPERAÇÕES DIÁRIAS
 DAGLIGE ARBEJDSOPERATIONER
 DAGLIGA ARBETSMOMENT



OK!!

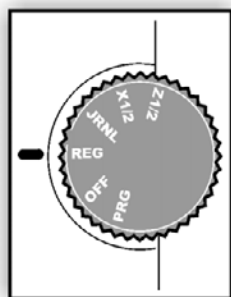

Morning startup
 Démarre du matin
 Einschalten zu
 Geschäftsbeginn
 Puesta en marcha al inicio
 de la jornada
 Morgens opstarten
 Arranque da manhã
 Morgens opstart

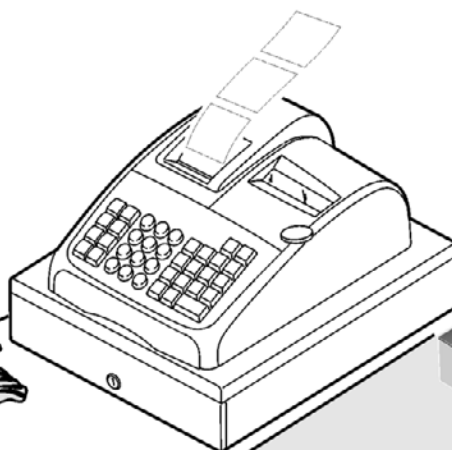

Sales transactions
 Transactions de ventes
 Verkaufsvorgänge
 Transacciones de venta
 Verkooptransacties
 Transacções de vendas
 Salgstransaktioner
 Igångsättning på morgonen

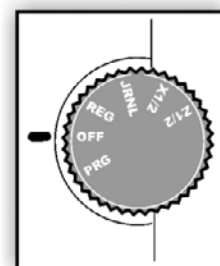
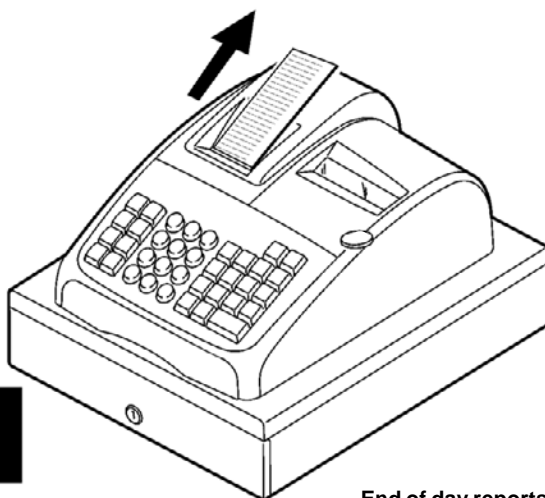
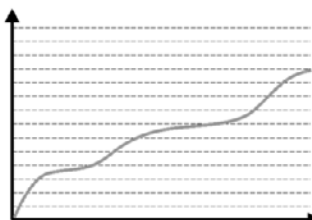

End of day reports
 Compte-rendu de fin journée
 Berichte bei Geschäftsende
 Informes de cierre de la
 jornada

Einddaags-rapportages
 Relatórios de fim de dia
 Slut af dagens registreringer
 Försäljningstransaktioner
 Slut på dagen rapporter

Inhalt

Hauptfunktionen	1
Elemente der Registrierkasse	1
Herausziehbare Geldschublade mit Schloss	1
Tastenfunktionen	2
Der Steuerschalter	2
Kassiererdisplay	3
Fehlerbedingungen	3
Löschen von Fehlermeldungen	3
Operationen zum Rücksetzen der Registrierkasse	3
Quick Start	4
Quick Start Programmieren	4
Registrierkassen - Programmierung und - Funktionen	5
Änderungen an der Registrierkasse	
Programmieren	5
Prozentualer Preisabschlag (-%)	5
Wechselkurse	6
Rundungsoptionen für schweizer, dänische und schwedische Währung	6
Position des Dezimalpunkts	6
Ausdrucken von MWSt.-Informationen auf dem Kassenbon	6
Rechnermodus	7
Das Kassierersystem	7
Manager-Passwort	8
Verwendung der durch ein Passwort geschützten Registrierkasse	8
Trainingmodus	8
Systemoptionen	9
Kassenaufsichtsberichte	10
X- und Z-Berichte	10
Kassiererbericht	11
PLU Verkaufsberichte	11
Bericht über Warengruppenprogrammierung	11
Bericht über PLU-Programmierung	11
Bericht über Programmierung der Registrierkasse	11
Trainingsreport	12
Löschen des Gesamtumsatzes	12
Verkaufsvorgänge	12

Hauptfunktionen

- 14 Warengruppen und bis zu 99 Einstellungen für Festpreisartikel (PLU);
- 8 Kassierernummern zum Überwachen des Umsatzes der einzelnen Angestellten;
- 9-stelliges Flüssigkristalldisplay (LCD);
- Mengeneingaben mit Dezimalpunkt;
- Trainingmodus mit entsprechendem Passwort;
- Austauschbare Tastenkappen;
- Kassenbon an/aus und Funktion für doppelten Bon;
- Aktivierung eines Kassierersicherheitsystems mit 3-stelligem Sicherheitscode;
- Z-Kassenaufsichtsberichtmodus mit Passwortschutz;
- Spezielle Rundungsmöglichkeiten für schweizer, dänische und schwedische Währung;
- Programmieren von Warengruppen(positiver und negativer Verkauf);
- 2 Wechselkurse
- Tasten für Bezahlung mit Bargeld, Scheck oder Kredit- und Chargekarte mit Rückgeld für alle Zahlungsmittel
- 4 verschiedene MWSt. Sätze;
- Programmiermöglichkeit zum Ausdrucken einer Reihe von MWSt.-Informationen auf dem Kassenbon
- Zeitanzeige bei Drücken einer Taste;
- Batteriesicherung für Berichte und Programmierdaten.

Elemente der Registrierkasse

Siehe Abb. 1:

1. Kassiererdisplay
2. Tastenblock
3. Geldschublade
4. Schloss der Geldschublade
5. Netzkabel
6. Ausgabefenster für Kassenbon
7. Deckel des Drucker
8. Steuerschalter

Herausziehbare Geldschublade mit Schloss















Wie in Abb. 4 gezeigt, hat die Geldschublade Fächer für Banknoten und Münzen.



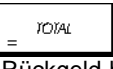







Die Schublade durch Drücken von  oder Verschieben des versteckten Knopfs unter der Registrierkasse öffnen.

Die Geldschublade kann aus der Kasse entfernt werden, indem Sie sie bei geöffneter Kasse anheben und auf sich zu ziehen.

Tastenfunktionen

Siehe Abb. 5:

1.  - Registriert alle außerhalb eines Registriervorganges aus der Geldschublade ausgezahlten oder herausgenommenen Beträge. Wenn im R2 Modus gedrückt, wird eine Kopie der letzten registrierten Transaktion gedruckt (dies hat Vorrang vor dem Kassensbon/off Modus, der mit der betreffenden Taste eingestellt ist).
2.  - bestätigt eine eingegebene Kassierernummer und den 3-stelligen Sicherheitscode. Im R2 Modus wird die Kasse zwischen dem Modus mit und ohne Kassensbonausdruck hin und her geschaltet.
3.  - wenn als RA Taste benutzt, wird eingezahltes Geld registriert, das nicht zu einem Verkaufsvorgang gehört, z.B. kann der Anfangsbargeldbestand, der bei Geschäftsanfang in die Kasse getan wird, als RA registriert werden. Als Währungsumrechnungstaste wird diese Taste benutzt, um automatisch die Zwischensumme eines Verkaufs oder einen sonstigen registrierten Betrag in Fremdwährung zu errechnen und anzuzeigen.
4.  - öffnet die Geldschublade, ohne einen Betrag zu registrieren, oder um Bargeld für eine Nichtverkaufsoption zu wechseln. Wenn die Kasse im Programmiermodus ist, wird sie gewählt um die verschiedenen Kopfzeilen zu bestimmen, die programmiert werden können.
5.  - registriert Verkäufe, die auf Kredit erfolgen wie z.B. mit einer Lastkarte oder Kreditkarte, die alternativ zu der für Chargezahlung benutzt wird.
6.  - registriert Verkäufe, die mit Scheck bezahlt werden.
7.  - Zwischensumme eines Verkaufs oder zum Programmieren der MWSt. Sätze benutzt.
8.  - registriert Verkäufe mit Chargebezahlung.
9.  - berechnet den Gesamtbetrag und das Rückgeld bei Bargeldvorgängen oder bei gemischten Bargeld-, Scheck und Kreditkartenvorgängen. Mit dieser Taste kann man auch in den Rechnermodus gehen. Dort wird sie als die = Taste benutzt.
10.  -  - Warengruppen 1 bis 8 - Zur Eingabe von Einzel- und Mehrfachregistrierungen für eine der Warengruppen. Die Warengruppentasten 1, 2, 5 und 6 werden auch im Rechnermodus benutzt.
11.  -  /  - zur Eingabe von Beträgen, Anzeige, wie oft sich ein bestimmter Posten wiederholt, Addition und Subtraktion der Rabattierung oder Beaufschlagung, Eingabe von Warengruppencodes.
12.  - Eingabe eines Dezimalpunkts zum Definieren von Produktmengen mit Dezimalstellen bei Verkaufstransaktionen.

13.  - löscht Einträge mit den numerischen Tastenfeld oder mit  vor Abschluss einer Transaktion mit einer Warengruppe oder Funktionstaste. Dient auch zur Korrektur von Fehlerbedingungen.
14.  - multipliziert Eingaben mit [WARENGRUPPE],  oder  und zeigt im R1 und R2 Modus die Uhrzeit an.
15.  - zieht einen bestimmten Prozentsatz von einem Einzelposten oder dem Gesamtbetrag ab. Hierbei kann es sich um einen zuvor programmierten Prozentsatz oder um einen manuell eingegebenen handeln.
16.  - registriert den Festpreis für einen bestimmten Artikel für die entsprechende Warengruppe.
17.  - wenn als Gutschein-Taste verwendet, subtrahiert sie den Betrag des Gutscheins/Coupons von einem Artikel oder vom Gesamtbetrag. Wird sie als Rückerstattungstaste verwendet, zieht sie den Artikel ab, der gegen Geldrückgabe umgetauscht wurde.
18.  - wird benutzt, um den Preis für einen PLU-Artikel von Hand einzugeben.
19.  - bewegt den Kassensbon- oder Berichtsstreifen um eine Zeile, oder kontinuierlich, wenn die Taste gedrückt gehalten wird.
20.  - löscht den letzten eingegebenen Posten und wird zum Berichtigen einer Eingabe benutzt, nachdem diese registriert und ausgedruckt wurde.

Der Steuerschalter

Dieser Schalter muss in die korrekte Position gebracht werden, um mit der Registrierkasse zu arbeiten oder die Programm-Einstellungen vorzunehmen. Er dient auch zum Ausdruck oder Reset der Gesamtbeträge für den Kassenaufsichtsbericht. Siehe die Abb. 3:

1. Drehen Sie den Steuerschalter in die gewünschte Position wie unten angegeben.
- OFF Die Registrierkasse ist ausgeschaltet und nicht betriebsbereit.
 - JRNL (On/Journal Tape) - Die Registrierkasse ist für Standardverkaufsvorgänge eingestellt. Für jede Transaktion wird ein Journaleintrag gedruckt. Die Tastenfunktion für Kassensbon an/aus funktioniert nicht in diesem Modus (die Transaktion wird immer gedruckt).
 - REG (On/Customer Receipt) - Die Registrierkasse ist für Standardverkaufsvorgänge eingestellt. Für jede Transaktion wird ein Kassensbon gedruckt.
 - X1/X2 Ausdruck der X-Kassenaufsichtsberichte (Mittag)
 - Z1/Z2 Ausdruck der Z-Kassenaufsichtsberichte (am Ende des Tages) und Reset der Beträge auf Null (mit Ausnahme des Gesamtumsatzes).
 - PRG Für Eingabe und Ändern von Programmen.

Kassiererdisplay

Ihre Kasse hat ein 9-stelliges Flüssigkristalldisplay (LCD). Das Display wird wie folgt von links nach rechts gelesen (siehe Abb. 6):

1...8	(1) - wenn das Kassiersystem aktiviert ist, zeigt es die vor Arbeiten im R1 oder R2 Modus eingegebene Kassierernummer an, oder wenn gedrückt.
Warengruppe	(2) - ein Satz von Ziffern, der die für jede Eingabe gedrückte Warengruppentaste anzeigt.
Wiederholung/ Multiplikation	(3) - beim Wiederholen oder Multiplizieren von Artikeln erscheint eine Zahl, um die Zahl von Artikeln anzuzeigen, die mit gleichem Preis eingegeben wurden.
Betrag	(4) - zeigt eingegebene Beträge und Gesamtsummen.

Anzeige von Sonderzeichen



Bei den Registriervorgängen erscheinen Sonderzeichen ganz links auf dem Display:

C (Change)	erscheint, wenn Rückgeld angezeigt wird.
E (Error)	erscheint bei Fehlern während der Eingabe oder beim Programmieren der Registrierkasse. Gleichzeitig wird ein Warnton ausgegeben.
S (Subtotal)	erscheint, wenn eine Zwischensumme (falls anwendbar einschl. MWSt.) angezeigt wird.
= (Total)	erscheint, wenn der angezeigte Betrag die Gesamtsumme ist.
- (Minus)	erscheint bei einer Minuseingabe. Zeigt auch an, wenn eine Zwischensumme oder ein gezahlter Gesamtbetrag wegen Rückerstattungen negativ ist.
. (Punkt)	zeigt den Rechner und den "Kassenbon nicht gedruckt" Modus und Trainingmodus Bedingung an.
□	zeigt bei gedrückter  Taste an, dass der Betrag in Fremdwährung dargestellt ist.

Diese Symbole verschwinden automatisch bei Start der nächsten Eingabe oder Drücken von .

Fehlerbedingungen

Löschen von Fehlermeldungen

Zu Rücksetzen eines Fehlers  drücken. Der Ton hört auf und das Tastenfeld ist wieder freigegeben, so dass Sie mit der Transaktion weitermachen oder das Programm wieder starten können. Wenn eine Fehlerbedingung nicht durch Drücken von  aufgehoben werden kann, die Registrierkasse mit einem der drei im nächsten Abschnitt beschriebenen Verfahren wieder aufsetzen.

Operationen zum rücksetzen der Registrierkasse



Wenn die Registrierkasse nicht funktioniert, z.B. während des Programmierens, und der Fehlerwarnton nicht durch

Drücken von  aufgehoben werden kann, müssen Sie eine Reset-Operation ausführen.

Es gibt drei Möglichkeiten zum Rücksetzen. **Seien Sie vorsichtig bei der Wahl der Reset-Methode, damit Sie nicht unnötig Berichtsdaten oder Programmierungen löschen.**

Teilweiser Reset



Ein teilweiser Reset löscht nur den Arbeitsspeicher der Kasse.

1. Die Registrierkasse von der Steckdose trennen.
2.  und  gleichzeitig drücken, während Sie die Kasse wieder an das Netz anschließen.

Wenn das die Fehlerbedingung nicht behebt, kann ein Totaler Reset - Berichte durchgeführt werden.

Totaler Reset - Berichte



Ein Totaler Reset - Berichte löscht den Arbeitsspeicher der Kasse sowie alle Gesamtsummen und Zähler (alle Berichtsdaten).

1. Die Registrierkasse von der Steckdose trennen.
2.  und  gleichzeitig drücken, während Sie die Kasse wieder an das Netz anschließen.

Wenn das die Fehlerbedingung nicht behebt, einen Totalen Reset - Alle Daten durchführen.

Totaler Reset - Alle Daten

Ein totaler Reset - Alle Daten löscht den Arbeitsspeicher der Kasse, alle Gesamtbeträge und Zähler (alle Daten für Berichte) und alle Programmierungen der Kasse. **Benutzen Sie deshalb diese Methode nur, wenn alles andere nicht geholfen hat.**

1. Die Registrierkasse von der Steckdose trennen.
2.  und  gleichzeitig drücken, während Sie die Kasse wieder an das Netz anschließen.
3. Die Registrierkasse neu programmieren.

Quick Start

Die folgende kurze aber vollständige Startprozedur ermöglicht Ihnen, Ihre Kasse so schnell wie möglich betriebsbereit zu machen.

Programm- und Transaktionsinformationen für Kassenaufsichtsberichte werden im Speicher der Registrierkasse gespeichert, der durch Batterien gesichert ist.

Bevor Sie mit dem Programmieren der Kasse oder mit Verkaufstransaktionen beginnen, die Batterien einsetzen, damit diese Informationen bei Stromausfall oder Ziehen des Netzsteckers gesichert sind.

Quick Start Programmieren

1. Einstellen des Datums

1. Steuerschalterposition: **PRG**.
2. Das derzeitige Datum im Format TT/MM/JJ eintippen.
3. Auf  drücken.

Beispiel: Das Datum auf den 26. September 2006 setzen.

Eingabe/Tastendrücken:

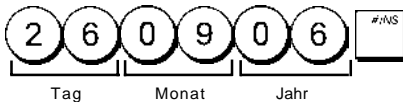

2. Einstellen der Uhrzeit

1. Steuerschalterposition: **PRG**.
2. Die aktuelle Zeit im 24-Stundenformat eintippen.
3. Auf  drücken.

Beispiel: Die Zeit auf 3:30 einstellen.

Eingabe/ Tastendrücken:

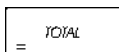

3. Einstellen eines festen MWSt. Satzes

1. Steuerschalterposition: **PRG**.
2. Die **[Nummer]** für den MWSt. Satz eintippen, der programmiert werden soll (1 für MWSt.1, 2 für MWSt.2, 3 für MWSt. oder 4 für MWSt. 4).
3. Auf  drücken.
4. Den Mehrwertsteuersatz eingeben. Es können fünf Stellen benutzt werden. Davon MÜSSEN drei hinter dem Dezimalpunkt sein.
5. Auf  drücken.

Beispiel: MWSt.1 mit 5,5% programmieren.

Eingabe/Drücken:

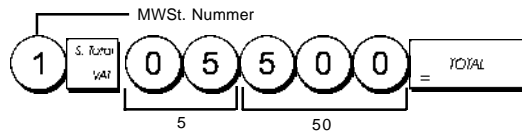

HINWEIS: Vor Ändern eines MWSt. Satzes einen Z-Kassenaufsichtsbericht drucken. Siehe "Kassenaufsichtsberichte X1 und Z1".



Für weitere Funktionen bezüglich MWSt. siehe "Ausdrucken von MWSt.-Informationen auf die Kassenbons".

4. Verknüpfen von Mehr-/Einzelpostenverkauf, Steuerstatus und Stückpreis mit einer Warengruppe

Ihre Registrierkasse hat 14 Warengruppen. Das Programmieren einer Warengruppe besteht darin, ihr einen positiven oder negativen Mehr-/Einzelpostenverkauf und einen zuvor programmierten Steuerstatus zuzuweisen. Sie können ihr dann optional einen vordefinierten Preis zuweisen. Mit den folgenden Optionen kann dann ein 3-stelliger Warengruppenstatus programmiert werden:

Mehr/Einzelpostenverkauf Steuerstatus

0 = positiver Mehrpostenverkauf	00 = steuerfrei
1 = positiver Einzelpostenverkauf	01 = besteuert mit MWSt.1
2 = negativer Mehrpostenverkauf	02 = besteuert mit MWSt.2
3 = negativer Einzelpostenverkauf	03 = besteuert mit MWSt.3
	04 = besteuert mit MWSt.4

1. Steuerschalterposition: **PRG**.
2. Geben Sie die Optionen **[Mehr/Einzelpostenverkauf]** und **[Steuerstatus]** entsprechend der obigen Tabelle ein. Es muss ein 3-stelliger Statuscode eingegeben werden.
3. Auf  drücken.
4. Für einen bestimmten Artikel einen **[Festpreis]** eingeben und ihn dann durch Drücken einer Taste **von**  bis  einer Warengruppe zuordnen.

Beispiel: Programmieren Sie einen Mehrpostenverkauf, MWSt. 2 und einen Preis von €2,50 in Warengruppe 2.

Eingabe/Tastendrücken:

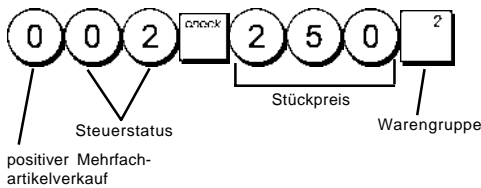

Nach Programmieren Ihrer Warengruppen können Sie sich einen Bericht mit den programmierten Parametern ausdrucken lassen. Für Einzelheiten siehe den Abschnitt "Warengruppen-Programmierbericht".

5. Programmieren eines Festpreisartikels (PLU)

Je nach können Sie bis zu 99 PLUs programmieren.

1. Steuerschalterposition: **PRG**.
2. Auf drücken, geben Sie die **[PLU Nummer (zw. 1 und 99)]** ein und drücken auf .
3. Den **[Stückpreis]** eingeben, der dieser PLU Nummer zugewiesen werden soll.
4. Die Taste für die **Warengruppe** (bis) drücken, der die PLU Nummer von 1 bis 8 zugeordnet werden soll. Wenn ein PLU Artikel zu versteuern ist, stellen Sie sicher, dass die PLU Nummer für diesen Artikel mit einer Warengruppe verknüpft wird, die für die betreffende MWSt. programmiert ist. Wie man das macht, ist im Abschnitt "Verknüpfen von Mehrposten-/ Einzelpostenverkauf, Steuerstatus und Stückpreis mit einer Warengruppe" beschrieben.
5. Auf drücken.

Beispiel: PLU 1 mit einem Stückpreis von €2,69 in der Warengruppe 3 anlegen.

Eingabe/Tastendrücken:

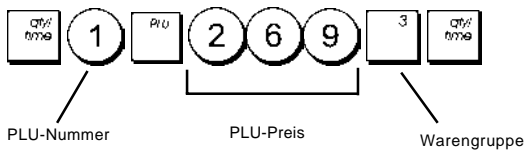

Nach Programmieren Ihrer Festpreisartikel können Sie sich einen Bericht mit den programmierten Parametern ausdrucken lassen. Für Einzelheiten siehe den Abschnitt "PLU-Programmierbericht".

Registrierkassen - Programmierung und - Funktionen

Programme und Informationen für die Kassenaufsichtsberichte werden im Speicher der Kasse gehalten, der durch Backup-Batterien gesichert ist.

Bevor Sie mit dem Programmieren der Kasse oder mit Verkaufstransaktionen beginnen, die Batterien einsetzen, um die Informationen im Fall von Stromausfall oder Trennen der Kasse vom Netz zu sichern.

Änderungen an der Registrierkasse Programmieren

Wenn Sie die Fabrik-seitige Programmierung Ihrer Kasse ändern wollen (z.B. Aktualisieren der MWSt., PLUs oder Wechselkurse):

- Drehen Sie den Steuerschalter in die PRG-Position.
- Die Programmänderungen vornehmen und bestätigen wie in den folgenden Abschnitten erläutert.
- Drehen Sie den Steuerschalter auf einen anderen Arbeits-Modus.

Eine neue Programmeingabe überschreibt automatisch das vorhergehende Programm derselben Art.

Prozentualer Preisabschlag (-%)

Wenn Sie diese Option programmieren, wird bei jedem Drücken der Taste automatisch der programmierte Prozentsatz berechnet und von einem einzelnen Posten oder dem Gesamtbetrag abgezogen.

1. Steuerschalterposition: **PRG**.
2. Die **[Ziffern]** des gewünschten Rabattprozentsatzes eingeben. Es können bis zu 4 Stellen von 0,00 bis 99,99 benutzt werden.
3. Zum Speichern des Prozentsatzes auf drücken.

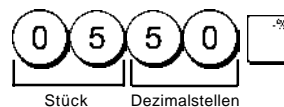

Beispiel: Programmieren eines Standardpreisabschlags von 5.50%.

Eingabe/Drücken:



Wechselkurse

Sie können 2 Wechselkurse programmieren. Der Wert in der Fremdwährung wird bei Drücken von  während einer Transaktion angezeigt.

1. Steuerschalterposition: **PRG**.
2. Eine Kennnummer von **1** bis **2** für den Wechselkurs eingeben, den Sie definieren wollen und auf drücken .
3. Geben Sie die **[Nachkommastellen]** für den Wechselkurs ein (0-8 Stellen).
4. Geben Sie die **[Nachkommastellen]** für den umgerechneten Betrag ein (0 - 3 Stellen).
5. Geben Sie den **[Wechselkurs]** mit 6 Ziffern ohne Dezimalpunkt ein.
6. Auf  drücken.

Beispiel: Programmieren des ersten Wechselkurses - 1 € = 1,1579 US\$.

Eingabe/Drücken:

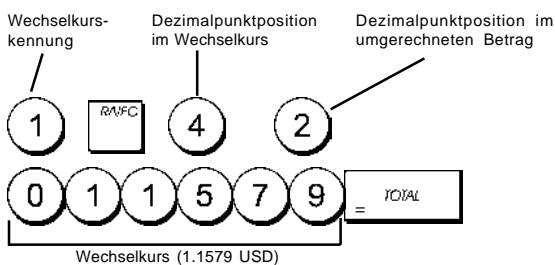



Wenn die Basiswährungssystem-Option auf LOCAL eingestellt ist, erscheint der Wechselbetrag in Euro (Wechselbetrag = Zwischensumme geteilt durch Fremdwährungskurs).

Wenn die Basiswährungssystem-Option auf EURO eingestellt ist, erscheint der Wechselbetrag in local (Wechselbetrag = Zwischensumme x Fremdwährungskurs).

Rundungsoptionen für Schweizer, dänische und schwedische Währung

Für Schweizer Franken, dänische und schwedische Kronen können Sie die Kasse so programmieren, dass der Betrag für eine Transaktion automatisch entsprechen der Landes-

vorschriften gerundet wird, wenn   oder eine **[Zahlungsmittel]** Taste gedrückt wird. Das gerundete Ergebnis wird auf dem Kassierer- und dem Kundendisplay angezeigt sowie auf dem Kassenbon und auf dem Journaleintrag ausgedruckt. Die Gesamtberichtigung wird auf den Abschlussberichten angezeigt.

Einstellen der Rundungsoption

Wie im Abschnitt "Systemoptionen" beschrieben In bezug auf den Abschnitt "Programmieren von Systemoptionen" kann durch Setzen der Maschinenbedingung 13 auf die Werte 1, 2 oder 3 die Rundung von Zwischensummen und zu zahlenden Beträgen für die betreffenden Währungen wie folgt programmiert werden:

Position des Dezimalpunkts

1. Steuerschalterposition: **PRG**.
2. Die Systemoption **1** gefolgt von der Statusnummer **[0, 1, 2 oder 3]** drücken, um das gewünschte Format gemäß folgender Tabelle zu wählen:

Statusnummer	Format
0	x
1	x.X
2	x.xx (Standardeinstellung)
3	x.xxx

3. Mit  das neue Format einstellen.

Beispiel: Die Kasse für drei Dezimalstellen programmieren.

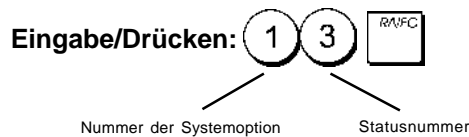

Ausdrucken von MWSt.-Informationen auf dem Kassenbon

Sie können Ihre Kasse so programmieren, dass MWSt. Angaben entsprechend der Forderungen Ihres Geschäfts oder der gesetzlichen Bestimmungen auf sen Kassenbon gedruckt werden.

Programmieren der Kasse zum Ausdrucken der geforderten MWSt. Angaben

Wie im Abschnitt "Systemoptionen" beschrieben, können Sie durch Setzen der Maschinenbedingungen 5, 6, 10 und 25 so programmieren, dass sie MWSt. Informationen so ausdrückt, wie Sie es brauchen.

1. Steuerschalterposition: **PRG**.
2. Die **[Nummer der Maschinenbedingung]** gefolgt von der Statusnummer **1** eingeben, dann auf  drücken.
3. Steuerschalterposition: **OFF**.

Kassenbon mit der Summe aller berechneten MWSt.-Beträge - Maschinenbedingung 5

4	5•00	II 4	
	68•50	II	
	0•52	II 1	MWSt.-Gesamtbe- träge pro program- mierten Steuersatz
	0•23	II 2	
	6•52	II 3	
	1•00	II 4	
	8•27	II #	Summe der einzel- nen MWSt.-Ge- samtbeträge
	68•50	II	

Kassenbon mit MWSt. Gesamtbeträgen pro programmierten Satz und Nettopreise - Maschinenbedingung 6

4	6.00	TX4	
	68.50	ST	
	0.52	TX1	MWSt.-Gesamtbeträge pro programmierten Steuersatz
	0.23	TX2	
	6.52	TX3	
	1.00	TX4	

	9.48	TX1	Artikel-nettopreis
	2.27	TX2	
	43.48	TX3	
	5.00	TX4	
	68.50	ST	

Kassenbon mit MWSt. Gesamtbeträgen pro programmierten Satz und Nettogesamtpreise - Maschinenbedingung 10

4	6.00	TX4	
	68.50	ST	
	0.52	TX1	MWSt.-Gesamtbeträge pro programmierten Steuersatz
	0.23	TX2	
	6.52	TX3	
	1.00	TX4	

	60.23	TX-	Gesamt-nettoumsatz
	68.50	ST	

Kassenbon mit MWSt. Gesamtbeträgen pro programmierten Satz und Bruttogesamtpreis - Maschinenbedingung 25 (Standard)

16.06.2005			
22-11 009			
.1.			
1	10.00	TX1	
2	2.50	TX2	
3	50.00	TX3	
4	6.00	TX4	
	68.50	ST	
	0.52	TX1	MWSt.-Gesamtbeträge pro programmierten Steuersatz
	0.23	TX2	
	6.52	TX3	
	1.00	TX4	

	68.50	ST	Gesamt-bruttoumsatz

Rechnermodus

Der Rechnermodus ist nur in den Stellungen JRNL und REG zugänglich. Während Transaktionen ist er nicht verfügbar. Im Rechnermodus wird nicht gedruckt und es können folgende Tasten benutzt werden:

Taste

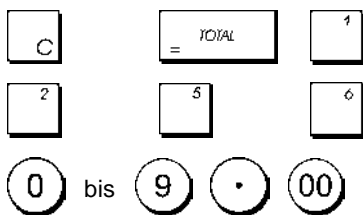

Zugang zum Rechnermodus

1. Steuerschalterposition: **JRNL** oder **REG**.
2. gedrückt halten und auf drücken.
Wenn für den Rechnermodus ein Passwort eingerichtet ist, das **[4-stellige Passwort]** eingeben und auf drücken.
3. Ganz links auf dem Display erscheint eine Linie, die zeigt, dass der Rechnermodus aktiv ist.

Verlassen des Rechnermodus

1. Steuerschalterposition: **JRNL** oder **REG**.
2. gedrückt halten und auf drücken.
3. Der Punkt verschwindet vom Display und ein Signal ertönt, um anzuzeigen, dass Sie wieder im normalen Registriermodus sind.

Einrichten eines Passworts für den Rechnermodus

1. Steuerschalterposition: **PRG**.
2. Auf drücken, das **[4-stellige Passwort]** eingeben und auf drücken.

HINWEIS: Das 4-stellige Passwort kann nicht 0000 sein.

Beispiel: Definieren des Rechner-Passworts 1962.

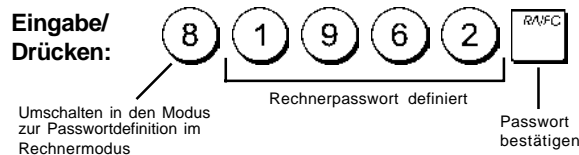

Das Kassiersystem



Das Kassiersystem ist eine spezielle Sicherungsfunktion, mit der Sie den Zugang zur Registrierkasse kontrollieren und die Zahl von Transaktionen und den Verkauf von bis zu 8 Kassierern überwachen können.

Fabrik-seitig wird die Registrierkasse mit deaktiviertem Kassiersicherungssystem konfiguriert. Sie können es für einen gewissen Schutz und die Überwachung der Verkäufe aktivieren und später wieder deaktivieren, so dass die Kasse wieder ohne Einschränkungen benutzbar ist.



HINWEIS: Wenn das Kassiersicherungssystem deaktiviert ist, kann die Kasse ohne Eingabe von Kassierernummer oder dreistelligem Geheimcode benutzt werden. In diesem Fall nimmt die Kasse immer den Kassierer1 an, das Display zeigt als Kassierernummer "1" und drückt "1" auf allen Kassenbons, Journalen und Berichten. Alle Verkäufe werden dem Kassierer 1 zugeordnet und eine Kassiererbericht gibt es also nur für diesen Kassierer 1.

Sie können auch Kassierer-bezogene Eigenschaften programmieren. Einzelheiten finden Sie unter "Systemoptionen", Maschinenbedingungen 9 und 17.

Aktivieren des Kassiersystems







1. Steuerschalterposition: **PRG**.
2. Auf   drücken.

Deaktivieren des Kassiersystems

1. Steuerschalterposition: **PRG**.
2. Auf   drücken.

Verknüpfen von Kassierernummern mit Geheimcodes

Wenn das Kassiersystem aktiviert ist:



1. Steuerschalterposition: **PRG**.
2. Auf   drücken.
3. Eine Zahl von  bis  eingeben, um den Kassierer zu identifizieren, für den eine Geheimnummer definiert werden soll.
4. Die dreistellige Geheimnummer durch Drücken von drei [Zahlentasten] eingeben.
5. Auf   drücken.

Beispiel: Für Kassierer 1 den Sicherheitscode 106 einrichten.

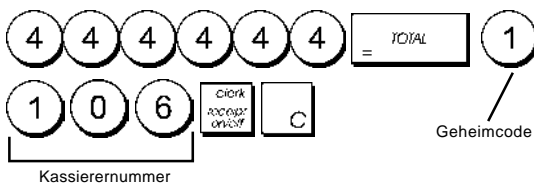
Eingabe/Drücken:



Eingabe von Kassierer-Nummer/-Geheimcode vor Arbeiten mit der Registrierkasse

1. Steuerschalterposition: **JRNL** oder **REG**.
2. Eine Kassierernummer von  bis , den zugehörigen dreistelligen Code (falls definiert) eingeben und dann auf  drücken.

Die Kassierernummer (18) wird angezeigt, um den Kassierer zu identifizieren, der die Maschine benutzt, und zu signalisieren, dass die Kasse für Verkaufsvorgänge bereit ist. Die Kassierernummer wird auf den Kassenbon und in Kassenaufsichtsberichten ausgedruckt.

Manager-Passwort

Sie können ein Manager-Passwort einrichten, um unberechtigten Zugang zum Z-Modus zu unterbinden. Da Erstellen eines Kassenaufsichtsberichts im Z-Modus die Transaktionsgesamtbeträge auf Null zurücksetzt, verhindert ein Management-Passwort das Nullsetzen dieser Gesamtbeträge durch Unberechtigte.

Definieren eines Manager-Passworts für den Z-Modus



1. Steuerschalterposition: **PRG**.
2. Ihr 4-stelliges Managerpasswort eingeben und dann auf  drücken.

HINWEIS: Wenn Sie als Manager-Passwort 0000 angeben, ist die Passwort-Sicherungsfunktion deaktiviert.

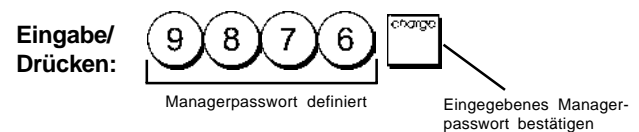
Beispiel: Definieren des Manager-Passworts 9876 für den Z-Modus.



Löschen des Manager-Passworts für den Z-Modus

1. Steuerschalterposition: **PRG**.
2. Auf   drücken.

Verwendung der durch ein Passwort geschützten Registrierkasse

Falls zum Schutz gegen unerlaubten Zugriff auf den Z-Modus ein Manager-Passwort eingerichtet ist, dieses Passwort folgendermaßen eingeben, um den Z-Bericht auszu-drucken:

1. Steuerschalterposition: **Z**.
2. Das 4-stellige Passwort eingeben.
3. Auf  drücken.

Trainingmodus

Im Trainingmodus kann die Kasse zum Simulieren von richtigen Verkaufstransaktionen zu Ausbildungszwecken benutzt werden. Alle in diesem Modus durchgeführten Transaktionen werden nicht in den Kassenaufsichtsberichten registriert und die Kassenbons haben keine fortlaufende Nummer. Wenn die Kasse in den Trainingsmodus umgeschaltet ist, erfolgen alle Trainingstransaktionen im R1 oder R2 Modus.

Sie können sich jedoch einen detaillierten Trainingsbericht ausdrucken lassen, um die in diesem Modus ausgeführten Transaktionen zu verfolgen. Einzelheiten finden Sie unter "Trainingsbericht".

Zum Umschalten der Kasse in den Trainingsmodus:

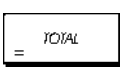
1. Steuerschalterposition: **PRG**.
2. Auf   drücken. Auf dem Display erscheint ein Punkt, um anzuzeigen, dass die Kasse im Trainingsmodus ist.
3. Drehen Sie den Steuerschalter auf JRNL oder REG, um Trainingsverkaufstransaktionen durchzuführen.

Zum Verlassen des Trainingsmodus:

1. Steuerschalterposition: **PRG**.

2. Auf  drücken. Auf dem Display erscheint ein Punkt, um anzuzeigen, dass die Kasse im Trainingsmodus ist.

Um die Kasse in den Trainingsmodus zu schalten, wenn ein Passwort für den Trainingsmodus eingerichtet ist:

1. Steuerschalterposition: **JRNL** oder **REG**.

2. Ihr **[4-stelliges Passwort]** eingeben und auf  drücken.

Auf dem Display erscheint eine Linie, um anzuzeigen, dass die Kasse im Trainingsmodus ist.

Um den Trainingsmodus zu verlassen, wenn ein Passwort eingerichtet ist:

1. Den Steuerschalter auf **JRNL** oder **REG** schieben.

2. Ihr **[4-stelliges Passwort]** eingeben und auf  drücken.

Einrichten eines Passworts für den Trainingsmodus

Ein Passwort für den Trainingsmodus verhindert unberechtigten Zugang zum Trainingsmodus und erlaubt Training im Modus JRNL oder REG.

1. Den Steuerschalter auf **PRG** schieben.

2. Auf  drücken, **[4-stelliges Passwort]** eingeben und auf  drücken.

HINWEIS: Nicht 0000 als Passwort definieren.

Beispiel: 9876 als Passwort für den Trainingsmodus einrichten.

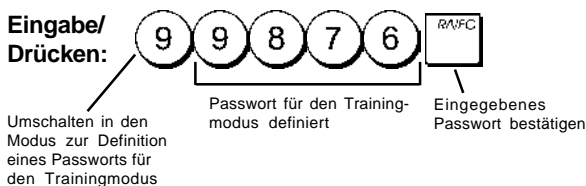

Systemoptionen

Die Funktion der Kasse zum Programmieren von Systemoptionen umfasst eine große Zahl von Optionen zum Betrieb Ihrer Registrierkasse. Jede der in diesem Abschnitt beschriebene Option ist bei Lieferung bereits auf den Wert gesetzt, die dem gebräuchlichsten Einsatz entspricht.

Die Fabrik-seitigen Voreinstellungen, die Sie jeder Zeit ändern können, sind in der folgenden Tabelle fettgedruckt. Sie können sich immer einen Bericht ausdrucken lassen, der anzeigt, wie die Kasse aktuell programmiert ist. Für Einzelheiten siehe den "Bericht zur Kassenprogrammierung".

- 1 0 = Position des Dezimalpunkts – n
- 1 = Position des Dezimalpunkts – n.n
- 2 = Position des Dezimalpunkts – n.nn**
- 3 = Position des Dezimalpunkts – n.nnn

- 2 Reserviert
- 3 1 = MWSt. ausgeschlossen
- 2 = VAT im Verkaufspreis eingeschlossen**
- 4 **0 = Zeitanzeige - 24-Stundenformat**
- 1 = Zeitanzeige - 12-Stundenformat
- 5 0 = Kein Ausdrucken des MWSt.-Gesamtbetrags
- 1 = Ausdrucken des MWSt.-Gesamtbetrags**
- 6 **0 = Kein Ausdrucken der Nettoartikelpreise**
- 1 = Ausdrucken der Nettoartikelpreise
- 7 0 = Datumsformat - Monat/Tag/Jahr
- 1 = Datumsformat - Tag/Monat/Jahr**
- 8 Reserviert
- 9 **0 = Keine Eingabe der Kassierernummer bei jeder Transaktion**
- 1 = Eingabe der Kassierernummer bei jeder Transaktion
- 10 **0 = Kein Ausdrucken des Nettogeschäftsumsatzes auf jeden Kassensbon**
- 1 = Ausdrucken des Nettogeschäftsumsatzes auf jeden Kassensbon
- 11 Reserviert
- 12 0 = Eingabe eines Preises von Null nicht erlaubt
- 1 = Eingabe eines Preises von Null erlaubt**
- 13 **0 = Kein europäisches Runden**
- 1 = Wahl einer Sonderrundung - Schweiz
- 0,00 – 0,02 = Betrag gerundet auf 0,00
- 0,03 – 0,07 = Betrag gerundet auf 0,05
- 0,08 – 0,09 = Betrag gerundet auf 0,10
- 2 = Wahl einer Sonderrundung - Schweden
- 0,00 – 0,24 = Betrag gerundet auf 0,00
- 0,25 – 0,74 = Betrag gerundet auf 0,50
- 0,75 – 0,99 = Betrag gerundet auf 1,00
- 3 = Wahl einer Sonderrundung - Dänemark
- 0,00 – 0,12 = Betrag gerundet auf 0,00
- 0,13 – 0,37 = Betrag gerundet auf 0,25
- 0,38 – 0,62 = Betrag gerundet auf 0,50
- 0,63 – 0,87 = Betrag gerundet auf 0,75
- 0,88 – 0,99 = Betrag gerundet auf 1,00
- 14 Reserviert
- 15 **0 = Ausgabe von Kassensbonkopien erlaubt**
- 1 = Ausgabe von Kassensbonkopien nicht erlaubt
- 16 **0 = Überspringen von Null bei Drucken der Z-Berichte**
- 1 = Kein Überspringen von Null bei Drucken der Z-Berichte
- 17 **0 = Zum Zuweisen von Kassierern zu Verkaufstransaktionen nur die Kassierernummer eingeben.**
- 1 = Zum Zuweisen von Kassierern zu Verkaufstransaktionen (bei Einschalten) die Kassierernummer und den zugehörigen 3-stelligen Code eingeben.
- 18 **0 = Kein Rücksetzen des Gesamtumsatzes nach Z1-Bericht**
- 1 = Rücksetzen des Gesamtumsatzes nach Z1-Bericht

- 19 **0 = Kein Rücksetzen der Z1- und Z2-Zähler nach Z-Bericht**
1 = Rücksetzen der Z1 und Z2 Zähler nach Z-Bericht
- 20 **0 = Kein Ausdrucken des Gesamtumsatzes auf Kassenberichte**
1 = Ausdrucken des Gesamtumsatzes auf Kassenberichte
- 21 **0 = Kein Ausdrucken des Z-Zählers auf Kassenberichte**
1 = Ausdrucken des Z-Zählers auf Kassenberichte
- 22 **0 = Kein Ausdrucken des Datums**
1 = Ausdrucken des Datums
- 23 **0 = Kein Ausdrucken der Uhrzeit**
1 = Ausdrucken der Uhrzeit
- 24 **0 = Kein Ausdrucken fortlaufender Nummern**
1 = Ausdrucken fortlaufender Nummern
- 25 **0 = Kein Ausdrucken des Bruttogesamtumsatzes**
1 = Ausdrucken des Bruttogesamtumsatzes
- 26 **0 = Kein Unterdrücken des Kassenbonausdruckens bei Drücken von**
1 = Unterdrücken des Kassenbonausdruckens bei Drücken von
- 27 **0 = Kein Rücksetzen der fortlaufenden Nummern im Z-Bericht.**
1 = Rücksetzen der fortlaufenden Nummern im Z-Bericht
- 28 **0 = Grundwährung ist die Landeswährung**
1 = Grundwährung ist die Fremdwährung
- 29 **0 = Ausdrucken von Datum, Uhrzeit und fortlaufender Nummer im Kassenbonkopf**
1 = Ausdrucken von Datum, Uhrzeit und fortlaufender Nummer in der Fußzeile des Kassenbons
- 30 **1 = Ausdruck GESAMTUMSATZ im Kassenaufsichtsbericht**
0 = Kein Ausdruck des GESAMTUMSATZES im Kassenaufsichtsbericht
- 31 **1 = Ausdruck Gesamt-UNGÜLTIG im Kassenaufsichtsbericht**
0 = Kein Ausdruck Gesamt-UNGÜLTIG im Kassenaufsichtsbericht

Ändern der Standardeinstellungen der Kasse

1. Steuerschalterposition: **PRG**.
2. Die **[Nummer]** der Maschinenbedingung (siehe Tabelle) eingeben, die geändert werden soll.
3. Die **[Nummer]** der gewünschten Einstellung eingeben.
4. Auf drücken.

Beispiel: Einstellen des Datums im Format Monat/Tag/Jahr

Eingabe/Drücken:

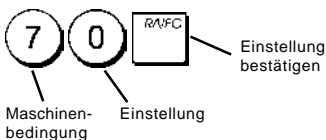

Kassenaufsichtsberichte

Die Vorgangsdaten werden im Speicher Ihrer Registrierkasse gehalten, solange die Batteriestromversorgung funktioniert. Diese Daten können für die Kassenaufsicht ausgedruckt werden. Die Berichte können gedruckt werden in der Position X1/X2 oder der Position Z1/Z2 ist.

X- und Z-Berichte

Wenn Sie den Steuerschalter in die **X1/X2**-Position bringen, werden die aufgelaufenen Transaktions-Informationen ausgedruckt und **ALLE GESAMTSUMMEN GESPEICHERT**. Sie benutzen diese Berichtsart für periodische Übersichten über die ausgeführten Vorgänge (einige Anwender nennen diesen X-Bericht den Mittags-Bericht). X-Berichte enthalten den PLU-Bericht, den Kassiererbericht sowie den X1- und X2-Aufsichtsbericht.

Wenn Sie den Steuerschalter in die **Z1/Z2**-Position bringen, werden dieselben Information wie im X-Bericht ausgedruckt. Der einzige Unterschied zwischen den beiden Berichtsarten ist, dass nach einem Z-Bericht **ALLE SUMMEN IM SPEICHER** mit Ausnahme des Gesamtumsatzes **AUF NULL GESETZT** werden. Dieser Bericht wird normalerweise zum Tagesabschluss erstellt, um den nächsten Tag von Null zu beginnen.

HINWEIS: Um ein versehentliches Ausdrucken eines Z Berichtes zu vermeiden, können Sie ein Manager-Passwort für den Z-Modus einrichten, so wie es in dem Abschnitt "Managerpasswort für den Z-Modus" erklärt.

Ein **X2**-Bericht wird als periodischer Bericht bezeichnet und normalerweise wöchentlich erstellt. Er akkumuliert alle Gesamtsummen. Ein **Z2**-Bericht ist dasselbe wie ein X2-Bericht nur das alle Gesamtsumme nach seiner Erstellung auf Null gesetzt werden. Er wird normalerweise am Monatsende erstellt, um die Monatsergebnisse für jede Warengruppe anzuzeigen.

Kassenaufsichtsberichte X1 und Z1

HINWEIS: Wenn ein Z-Bericht eingeleitet ist, kann er nicht dupliziert werden. Daher sicherstellen, dass genug Papier in der Kasse ist.

1. Steuerschalterposition: **X1/X2** oder **Z1/X2** (bedenken, dass ein Z1-Ausdruck alle Gesamtsummen auf Null setzt).
2. Wenn ein Manager-Passwort für den Z-Modus eingerichtet ist, das **[4-stellige Passwort]** eingeben und auf

drücken .

3. Auf drücken.

Kassenaufsichtsberichte X2 und Z2

1. Steuerschalterposition: **X1/X2** oder **Z1/X2** (bedenken, dass ein Z2-Ausdruck alle Gesamtsummen auf Null setzt).
2. Wenn ein Manager-Passwort für den Z-Modus eingerichtet ist, das **[4-stellige Passwort]** eingeben und auf drücken.

3. eingeben und auf drücken.

Datum	19.06.2005	12-12 017	Fortlaufende Kassenbonnummer
X-Zähler	003	1 X	Kennung X-Bericht
Nummer der Warengruppe	1	412.50 111	Aktivitätenzähler Warengruppe 1
	2	75.00 112	Gesamtumsatz Warengruppe 1
	3	80.00 113	
	4	78.00 114	Gesamtumsatz alle Warengruppen
		645.50 *	
		21.49 111	
		390.87 11-	
		6.82 112	
		68.18 11-	Gesamtbruttumsatz MWSt. 1, 2, 3 und 4
		10.43 113	
		69.57 11-	
		13.00 114	
Gesamt-nettoumsatz in Landeswährung		65.00 11-	Gesamtbruttumsatz Minusumsatz
		51.74 11#	
		-0.14 %	
		645.36 11	
		593.62- 11	Gesamtbruttumsatz Erstattungen
Gesamtstornos		-5.00- 11	
		-150.00 11	Gesamtbruttumsatz Barverkäufe
Zähler Barverkauf		800.50 11	
		008	
Zähler Verkäufe gegen Scheck		105.36 11	Gesamtumsatz Verkäufe gegen Scheck
		001	
Zähler Verkäufe gegen Lastschrift		60.00 11	Gesamtumsatz Verkäufe gegen Lastschrift
		001	
Zähler Verkäufe gegen Kreditkarte		50.00 111	Gesamtumsatz Verkäufe gegen Kreditkarte
		002	
Zähler Einzahlungen		430.00 112	Gesamtanzahlungen
		001	
		200.00 11	
Nullbonnzähler		001	Gesamtauszahlungen
		305.36 11	
Gesamtscheckbestand in Geldschublade		60.00 *01	Gesamtguthaben Lastkarten in Geldschublade
		50.00 111	
		430.00 112	Gesamtguthaben Kreditkarte in Geldschublade
Gesamtumsatz		4316.12	

Kassiererbericht

1. Steuerschalterposition: **Z1/X2** oder **Z1/X2** (bedenken, dass ein Kassiererbericht Z alle Gesamtsummen auf Null setzt).
2. Auf  drücken.

Uhrzeit	16.06.2005	22-52 067	Fortlaufende Kassenbonnummer
Nummer Kassierer 1	1	4 X	Kennung X-Bericht
Aktivitätenzähler für Kassierer 1	1365.67	027	Gesamtumsatz Kassierer 1
	2	030	
Aktivitätenzähler für Kassierer 2	1104.62	2470.29 11	Gesamtumsatz Kassierer 2
			Gesamtumsatz alle Kassierer

PLU Verkaufsberichte



1. Bringen Sie den Steuerschalter in die **X1/X2** oder **Z1/Z2** Position (beachten Sie, dass ein PLU-Bericht Z alle PLU-Gesamtsummen auf Null setzt).
2. Auf  drücken.

Datum	19.06.2005	12-09 016	Kennung X-Bericht
		3 X	
PLU-Nummer oder zugewiesener Name	01	006	PLU-Menge verkauft
		30.00	PLU-Gesamtumsatz
		02	
		014	
		140.00	
		03	
		013	
		156.00	
		04	
		006	
		18.00	Gesamtumsatz alle PLUs
		344.00 11	

Bericht über Warengruppenprogrammierung

Dieser Bericht druckt aus, wie Ihre Warengruppen programmiert sind, und zeigt den Status, die zugehörige MWSt. und den zugehörigen Preis für jede Warengruppe

1. Steuerschalterposition: **PRG**.

2. Auf   drücken.

Bericht über PLU-Programmierung

Dieser Bericht erstellt einen Ausdruck über die Programmierung der PLUs: ihre Nummer, den zugehörigen Preis, MWSt. Satz, Namen, und assoziierte Warengruppe.

1. Steuerschalterposition: **PRG**.

2. Auf  drücken.

Bericht über Programmierung der Registrierkasse

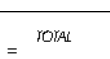

Dieser Bericht erstellt einen Ausdruck über die Programmierung der Registrierkasse. Es sind die Werte aufgelistet, die für alle Systemoptionen, die MWSt.-Sätze, die Wechselkurse und den Abschlag programmiert sind sowie das für daseingerichtete Managerpasswort, das Passwort für den Trainingsmodus und den 3-stellige Sicherheitscode, der für jeden Kassierer definiert ist.

1. Steuerschalterposition: **PRG**.

2. Auf   drücken.

Trainingsreport

Dieser Report liefert einen X- oder Z-Bericht über die im Trainingsmodus ausgeführten Vorgänge. Sie enthalten dieselben Informationen wie die normalen X- und Z-Kassenaufsichtsberichte außer dass die Berichtskennung X0 oder Z0 ist. Wie üblich setzt ein Z-Bericht alle Gesamtsummen auf Null zurück.

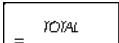
1. Steuerschalterposition: **X1/X2** oder **Z1/Z2** (bedenken, dass in der Z-Stellung der Inhalt des Trainingsreports gelöscht wird).
2. Ist ein Passwort für den Trainingsmodus eingerichtet, dieses **[4-stellige Passwort]** eingeben und auf  drücken.
3. Auf    drücken.

```

19•06•2005
12-15 018
   003 0 X
     015
1  126•60 X1
     024
2  1062•62 X2
     015
3  664•20 X3
     005
4  449•30 X4
   2302•72 *
    
```

```





-150•00 PD
   004  X
  859•93 *X
  548•60 *X
  474•95 X1
  409•80 X2
  ••58•50 *1
 4316•12
    
```

Löschen des Gesamtumsatzes

1. Steuerschalterposition: **PRG**.
2. Auf    drücken.

Verkaufsvorgänge

Zugang zum Registriermodus und sein Verlassen

1. Das Druckerfach öffnen und den Steuerschalter in die JRNL oder REG Position bringen. Bedenken Sie, dass in der JRNL-Stellung alle Verkaufsvorgänge registriert werden, während in der REG-Stellung nur Kassenbons gedruckt werden.
2. Wenn das Kassierersystem aktiviert und ein Kassierercode programmiert wurde, die betreffende zugewiesene Kassierernummer eingeben, auf  drücken. Dann den entsprechenden 3-stelligen Geheimcode eingeben und wieder auf  drücken.
Wenn das Kassierersystem aktiviert, aber kein Kassierercode eingerichtet ist, die eine Kassierernummer von  bis  eingeben und auf  drücken.

Zeitanzeige

Wenn die Kasse im JRNL oder REG Modus ist, können Sie die Zeit außerhalb von Verkaufsvorgängen durch Drücken auf  anzeigen.

Muster von Kassenbons

Der folgende Kassenbon ist typisch für die von der Registrierkasse erstellten.

Uhrzeit	16•06•2005	Datum
	23-00 072	Fortlaufende Kassenbonnummer
Kassierernummer	•1•	
Warengruppen	1 10•00 X1	Artikelpreis mit Kennung für den MWSt.-Satz der Warengruppe
	2 2•50 X2	
	7 12•95 X3	
	3 5•00 X3	
	4 15•50 X4	Artikelpreis in MWSt.-freier Warengruppe
	45•95 X1	
	0•52 X1	
	0•23 X2	Zu zahlender Gesamtbetrag
	0•65 X3	
	2•58 X4	
Gezahlter Barbetrag	3•98 X#	Gesamt-MWSt.
	50•00 X	
	4•05 X	Zu zahlendes Rückgeld

Das folgende Beispiel enthält so wenig Information wie irgend möglich. Für diese Art von Kassenbon die Systemoptionen 5, 22, 23, 24 und 25 entsprechend programmieren. Einzelheiten finden sich unter "Systemoptionen".

	Kassierer- nummer	•1•	
Waren- gruppen	1	10•00	TX 1 Artikelpreis mit Kennung für den MWSt.- Satz der Warengruppe
	2	2•50	TX 2 Artikelpreis in MWSt.-freier Warengruppe
	7	12•95	
	3	5•00	TX 3
Gezahltes Bargeld	4	15•50	TX 4
		45•95	ST Zu zahlender Gesamtbetrag
		50•00	€ Zu zahlendes Rückgeld
		4•05	€

Kassenbon AN/AUS

Außerhalb einem Verkaufsvorgang kann die Kasse in einen Modus ohne Ausdrucken geschaltet werden, wobei Vorgänge im REG Modus nicht gedruckt werden. Im Modus ohne Ausdrucken bleiben die Gesamtsummen erhalten und die Kassenaufsichtsberichte werden ausgedruckt.

1. Steuerschalterposition: **PRG**.

2. Auf  drücken.

HINWEIS: Sie können diese Einstellung aufheben und einen Kassenbon für die letzte Transaktion drucken, indem Sie für

so viele Bons, wie Sie wollen, auf  drücken.

Verlassen des Modus ohne Ausdrucken

1. Steuerschalterposition: **PRG**.

2. Auf  drücken.

Einzelpostenverkauf und Rückgeld in bar

Der eingegebene Betrag kann max. 7-stellig sein.

Beispiel: Registrierung eines Artikels à €1,00 auf Warengruppe 1 und Rückgeldberechnung für einen Betrag von €5,00.

1. Auf  drücken.

2. Auf   drücken.

Das beendet die Registrierung und es wird der Rückgeldbetrag angezeigt.

Registrieren mehrerer Posten mit exakter Barzahlung

Beispiel: Registrieren eines Stückpreises von €2,50 auf Warengruppe 1 eines Stückpreises von €0,50 auf Warengruppe 5 und eines Stückpreises von €1,65 auf Warengruppe 8 bei Barbezahlung der exakten Summe von €4,65.

1. Auf  drücken.

2. Auf  drücken.

3. Auf  drücken.

4. Auf  drücken.

5. Auf  drücken.



Registrieren mehrerer Posten mit exakter Barzahlung in einer Fremdwährung

Beispiel: Registrieren eines Stückpreises von €10,00 auf Warengruppe 1 und eines Stückpreises von €20,00 auf Warengruppe 2 bei Barbezahlung der exakten Summe in der Fremdwährung.

1. Auf  drücken.

2. Auf  drücken.

3. Auf  drücken, um die Zwischensumme in der lokalen Währung anzuzeigen und zu drucken.

4. Auf  für die als 1 programmierte Fremdwährung drücken und dann auf  drücken, um die Summe in der Fremdwährung anzuzeigen und zu drucken.

5. Auf  drücken.

Registrieren eines Mehrpostenverkaufs mit demselben Stückpreis

Die Stückzahl, die mit dem Stückpreis multipliziert werden soll, kann max. 2-stellig sein.

Beispiel: Registrieren von 2 Artikel, die jeweils einen Stückpreis von €1,50 haben, Warengruppe 1 mit Berechnen des Wechselgeldes auf €5,00.

1. Auf   drücken.

2. Auf  drücken.

3. Auf  drücken.

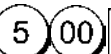
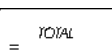
4. Auf   drücken. Der Rückgeldbetrag wird angezeigt.

Registrieren von Posten aus mehreren Warengruppen mit Zahlung in Fremdwahrung und Ruckgeld in lokaler Wahrung

Beispiel: Registrieren eines Stuckpreises von €69,99 auf Warengruppe 1, eines Stuckpreises von €5,99 auf Warengruppe 4 und eines Stuckpreises von €3,50 auf Warengruppe 8. Berechnen des Ruckgeldes auf 150,00 US\$.

- Auf **6 9 9 9** drucken.
- Auf **5 9 9** drucken.
- Auf **3 5 0** drucken.
- Auf drucken, um die Zwischensumme in der lokalen Wahrung anzuzeigen und zu drucken.
- Auf **1** fur die als 1 programmierte Fremdwahrung drucken und dann auf drucken, um die Summe in der Fremdwahrung anzuzeigen und zu drucken.
- Den in Fremdwahrung bezahlten Betrag **1 5 0 00** eingeben und auf drucken. Der Ruckgeldbetrag wird angezeigt.

Registrieren einer Zahlung mit Kreditkarte

Beispiel: Registrieren eines Artikels a €2,50 auf Warengruppe 1 und eines Artikels a €3,00 auf Warengruppe 2; die Zahlung erfolgt mit Kreditkarte.

- Auf **2 5 0** drucken.
- Auf **3 00** drucken.
- Auf drucken.
- Auf drucken.

Geteilte Zahlungsweise Bargeld/Kreditkarte

Beispiel: Registrieren eines Artikels a €10,00 und eines Artikels a €15,00 auf Warengruppe 2; vom Gesamtbetrag werden €20,00 in bar und €5,00 bargeldlos gezahlt.

- Auf **1 0 00** drucken.
- Auf **1 5 00** drucken.
- Auf drucken.
- Auf **2 0 00** drucken. Der noch fehlende Betrag (5,00) wird angezeigt.
- Auf drucken.

Scheckzahlung

Beispiel: Registrieren eines Stuckpreises von €70,00 auf Warengruppe 4.

- Auf **7 0 00** drucken.
- Auf drucken.

Zahlung mit Karte

Beispiel: Registrieren von €120,00 auf Warengruppe 2 und von €50,00 auf Warengruppe 3. Bezahlung mit Karte.

- Auf **1 2 0 00** drucken.
- Auf **5 0 00** drucken.
- Auf drucken.

Scheckzahlung mit Ruckgeld

Beispiel: Registrieren eines Stuckpreises von €19,50 auf Warengruppe 4, eines Stuckpreises von €2,50 auf Warengruppe 5 und eines Stuckpreises von €5,00 auf Warengruppe 7. Berechnen des Ruckgeldes auf einen Scheck uber €30,00.

- Auf **1 9 5 0** drucken.
- Auf **2 5 0** drucken.
- Auf **5 00** drucken.
- Auf drucken.
- Auf **3 0 00** drucken. Der Ruckgeldbetrag wird angezeigt.

Scheckzahlung in Fremdwahrung mit Ruckgeld in lokaler Wahrung

Beispiel: Registrieren eines Stuckpreises von €19,50 auf Warengruppe 4, eines Stuckpreises von €2,50 auf Warengruppe 5 und eines Stuckpreises von €5,00 auf Warengruppe 7. Berechnen des Ruckgeldes in lokaler Wahrung auf einen Scheck uber US\$ 40,00.

- Auf **1 9 5 0** drucken.
- Auf **2 5 0** drucken.
- Auf **5 00** drucken.
- Auf drucken, um die Zwischensumme in der lokalen Wahrung anzuzeigen und zu drucken.

5. Auf **1** für die als 1 programmierte Fremdwährung drücken und dann auf **RAFC** drücken, um die Summe in der Fremdwährung anzuzeigen und zu drucken.

6. Den in Fremdwährung bezahlten Betrag **4 0 00** eingeben und auf **check** drücken. Der Rückgeldbetrag wird angezeigt.

Geteilte Zahlung Scheck/Bargeld

Beispiel: Registrieren eines Stückpreises von €24,00 auf Warengruppe 1, eines Stückpreises von €36,00 auf Warengruppe 3 und eines Stückpreises von €4,00 auf Warengruppe 4. Gezahlt wird mit einem Scheck über €60,00 und €4,00 in bar.

1. Auf **2 4 00** **1** drücken.
2. Auf **3 6 00** **3** drücken.
3. Auf **4 00** **4** drücken.
4. Auf **S. Rückzahl** drücken.
5. Auf **6 0 00** **check** drücken. Der verbleibende Rest wird angezeigt.
6. Auf **= TOTAL** drücken.

Registrieren eines Abschlages (Coupon/Gutschrift)

Der eingegebene Betrag kann max. 7-stellig sein.

Beispiel: Registrieren einer €0,10 Gutschrift bei einem Posten von €2,00 auf Warengruppe 2.

1. Auf **2 00** **2** drücken.
2. Auf **1 0** **refl.** drücken.
3. Auf **= TOTAL** drücken.

Prozentualer Abschlag auf den Gesamtbetrag

Beispiel: Registrieren eines 10%-igen Abschlags auf den Gesamtvorgang. Berechnen des Rückgeldes.

1. Auf **2 5 0** **4** drücken.
2. Auf **9 9** **3** drücken.
3. Auf **S. Rückzahl** drücken.

4. Auf **-%** drücken, um den rabattierten Betrag anzuzeigen.
5. Auf **S. Rückzahl** drücken.
6. Auf **5 00** **= TOTAL** drücken. Das Rückgeld für den Kunden wird angezeigt.

Abschlag mit einem manuell eingegebenen Prozentsatz

Beispiel: Registrieren eines 20%-igen Abschlags auf einen Registriervorgang. Berechnen des Rückgeldes.

1. Auf **2 5 9** **1** drücken.
2. Auf **1 2 5** **2** drücken.
3. Auf **S. Rückzahl** drücken.
4. Auf **2 0** **-%** drücken, um den rabattierten Betrag anzuzeigen.
5. Auf **S. Rückzahl** drücken.
6. Auf **5 00** **= TOTAL** drücken. Das Rückgeld für den Kunden wird angezeigt.

Prozentualer Abschlag auf einzelne Posten mit programmierten und manuell eingegebenen Raten





Beispiel: Registrierung eines Postens von €2,50 auf Warengruppe 1, Anwenden des programmierten Abschlagssatzes auf einen Posten von €3,50 auf Warengruppe 8 und eines Satzes von 3% auf einen Posten von €5,00 auf Warengruppe 2. Berechnen des Rückgeldes bei Zahlung von €11,00.

1. Type **2 5 0** **1** drücken.
2. Type **3 5 0** **refl.** **8** drücken.
3. Auf **-%** drücken, um den programmierten Abschlag anzuwenden. Der rabattierte Betrag wird angezeigt.
4. Auf **5 00** **2** drücken.
5. Auf **3** **-%**. Der rabattierte Betrag wird angezeigt.
6. Auf **S. Rückzahl** drücken.
7. Auf **1 1 00** **= TOTAL** drücken. Das Rückgeld für den Kunden wird angezeigt.

Registrieren einer Transaktion mit vordefinierten PLU-Nummern

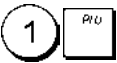



Voraussetzung ist, dass zuvor PLU-Nummern definiert worden sind.

Beispiel: Registrieren eines ganzen Vorgangs unter Verwendung von PLU-Nummern: PLU 1 und dreimal PLU 2. Rückgeld bei Barzahlung von €5,00 berechnen.

1. Auf  drücken.
2. Auf  drücken. Der multiplizierte Betrag wird angezeigt.
3. Auf  drücken.
4. Auf  drücken. Das Rückgeld für den Kunden wird angezeigt.





Überschreiben eines zuvor programmierten PLU-Preises

Beispiel: Den Verkauf eines programmierten PLU1 registrieren und dann den zuvor programmierten PLU1 mit €3,50 überschreiben. Berechnen des Rückgeldes bei einer Zahlung von €5,00.

1. Auf  drücken.
2. Auf  drücken.
3. Auf  drücken.
4. Auf  drücken.
5. Auf  drücken. Das Rückgeld für den Kunden wird angezeigt.







Storno der letzten Eingabe innerhalb eines Registriervorgangs

Beispiel: Storno einer fehlerhaften Eingabe von €2,50 auf Warengruppe 2; anschließend Registrierung eines Artikels à €3,00 auf dieselbe Warengruppe 2. Beenden mit Zahlung des exakten Betrages.

1. Auf  drücken.
2. Auf  drücken. Der stornierte Betrag wird angezeigt und gedruckt.
3. Auf  drücken.
4. Auf  drücken.
5. Auf  drücken.











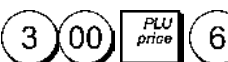



Rückerstattung für mehrere Posten

Beispiel: Rückerstattung für einen Artikel à €4.99 in Warengruppe 4 und drei Artikel à €2.00 in Warengruppe 5.

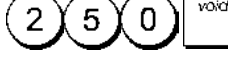
1. Auf  drücken.
2. Auf  drücken.
Der rückzuerstattende Betrag wird angezeigt.
3. Auf  drücken.
4. Auf  drücken.
Der rückzuerstattende Betrag wird angezeigt.
5. Auf  drücken.
6. Auf  drücken.

Registrieren von Mehrfachstornos und Rückerstattungen

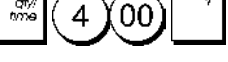
Beispiel: Überschreiben der PLU 6 mit €3.00, Registrieren des Verkaufs eines Artikels à €2.50 in Warengruppe 1 und eines Artikels à €1.00 in Warengruppe 2. Stornieren des Verkaufs von €3.00 für PLU 6 und dann Registrieren eines Verkaufs von vier Artikeln à €5.00 für PLU 6. Stornieren des vorhergehenden Verkaufs eines Artikels à €2.50 in Warengruppe 1 und Rückerstattung für 3 Artikel à €4.00. Berechnen der Zwischensumme und exakte Barzahlung.

1. Auf   drücken.
2. Auf  drücken.
3. Auf  drücken.
4. Auf    drücken.
5. Auf  drücken.
6. Auf   drücken.
7. Auf    drücken.
8. Auf  drücken.
9. Auf  drücken.

Registrieren einer erhaltenen Einzahlung

Zum Registrieren von erhaltenen Einzahlungen können bis zu 7 Stellen eingegeben werden.

Beispiel: Registrieren einer Einzahlung von €200,00.

1. Auf  drücken.

Die Geldschublade öffnet sich und die Transaktion wird auf dem Kassensbon festgehalten.

Registrieren in einer Warengruppe für negative Umsätze

Voraussetzung ist, dass eine normale Warengruppe für einen negativen Status programmiert ist wie unter "Zuordnung Mehrfach-/Einzelpostenverkauf, Steuer-Status und Festpreis zu einer Warengruppe" beschrieben. Diese Vorgänge sind nützlich, wenn der Kassierer Geld an Kunden zurückzahlen muss wie z.B. bei Rückerstattung einer Anzahlung.

Beispiel: Die Warengruppe 6 ist für Einzelpostentransaktionen mit negativem Umsatz programmiert. Registrieren einer Rückzahlung von €1,00 für Rücknahme von Flaschen.

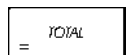
1. Auf  drücken.
2. Auf  drücken.

Registrieren von Verkäufen von loser Ware

Beispiel: Registrieren eines Verkaufs von 1,5 Kg Äpfeln mit einem Kilopreis von €3,00 in Warengruppe 3.

1. Auf  drücken.
2. Auf  drücken.

Auszahlung

Zum Registrieren von Auszahlungen können bis zu 7 Stellen eingegeben werden.

Beispiel: Registrieren einer Auszahlung von €150,00.



1. Auf  drücken.

Die Geldschublade öffnet sich und die Transaktion wird auf dem Bon festgehalten.

Registrieren einer Kennnummer für eine Transaktion

Die Kennnummer kann max. 7-stellig sein. Die Nummer wird nicht verrechnet, d.h. sie erscheint nicht im Kassenaufsichtsbericht und geht auch nicht in den Gesamtumsatz ein.

Beispiel: Kennzeichnung eines Registriervorgangs von €1,00 in Warengruppe 4 mit der Nummer 3459. Abschluss mit Zahlung des exakten Betrags.

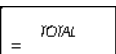
1. Auf  drücken.
2. Auf  drücken.
3. Auf  drücken.

Registrieren eines Nullbons

Dieser Vorgang führt zur Öffnung der Geldschublade und zum Ausdruck eines Nullbons. Der Vorgang wird im Aufsichtsbericht als fortlaufende Transaktion gezählt.

Wenn kein Nullbon ausgedruckt werden soll, die Maschinenbedingung 26 auf 0 setzen. Für Einzelheiten siehe "Systemoptionen".



1. Auf  drücken.

Ausgeben einer Kopie des letzten Kassensbons

Sie können eine Kopie des zuletzt ausgegebenen Kassensbons drucken. Dies funktioniert, wenn die Maschinenbedingung 15 auf ihren Standardwert von 0 (Mehrfach-Kassensbons erlaubt) gesetzt ist. Für Einzelheiten siehe "Systemoptionen".

HINWEIS: Diese Funktion hat Vorrang vor einem Nichtausdrucken-Modus, wenn der zuvor durch Drücken von  außerhalb eines Registriervorgangs aktiviert wurde.

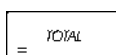
Beispiel: Registrieren eines Verkaufs von €13,50 auf Warengruppe 3 und exakter Barzahlung. Ausdrucken einer Kopie des Kassensbons.

1. Auf  drücken.
2. Auf  drücken.
3. Auf  drücken.

ENGLISH

Cash Register Specifications and Safety

Technical Characteristics

Listed below are the technical characteristics of this cash register model.

Type:	Electronic cash register with printer, 8 departments, 8 clerks, up to 99 PLU settings
Display:	9-digit operator LCD. Symbols for error, change, subtotal, minus, total, foreign currency value, and item count shown
Capacity:	7-digit input and readout
Printer:	ECR exclusive serial printer with ink roller
Paper supply:	57.5 ± 0.5 mm paper tape
Batteries:	3 standard "AA" size batteries which safeguard memory contents in the event of power failures
Technology:	CMOS RAM
Power cons.:	Standby 5.5 W, Operating 16 W
Operating Temperature:	32 – 104 °F (0 °C – 40 °C)
Dimensions:	340 mm (W) x 360 mm (D) x 230 mm (H)
Weight:	5.1 Kg (11.22 lbs)

DEUTSCH

Registrierkasse: Technische Eigenschaften und Sicherheitshinweise

Technische Eigenschaften

Im folgenden sind technischen Eigenschaften dieses Registrierkassenmodells zusammengestellt.

Typ:	Elektronische Registrierkasse mit drucker, 8 Warengruppen, 8 Kassierern, bis zu 99 PLU-Einstellungen
Display:	9-stellige Kassiererdisplay (LCD). Anzeige von Symbolen für Fehler, Rückgeld, Zwischensumme, Minus, Gesamtsumme, Fremdwährungswert, und Artikelanzahl
Kapazität:	7-stellige Eingabe und Ausgabe
Drucker:	ECR exklusiver serien drucker mit tintenroller
Papier:	57,5 ± 0,5 mm breites Papier
Batterien:	3 Standard "AA" Batterien zur Speicherhaltung bei Stromausfall
Technologie:	CMOS RAM
Stromverbrauch:	Bereitschaft 5,5 W, in Betrieb 16 W
Betriebs-temperatur:	0 °C – 40 °C
Abmessungen:	340 mm (W) x 360 mm (T) x 230 mm (H)
Gewicht:	5,1 Kg

FRANÇAIS

Spécifications techniques et de sécurité de la caisse enregistreuse

Caractéristiques techniques

Voici la liste des caractéristiques techniques de ce modèle de caisse enregistreuse.

Type:	Caisse Enregistreuse Electronique avec imprimante, 8 rayons, 8 vendeurs, jusqu'à 99 paramètres PLU
Afficheur:	Afficheur LCD à 9 chiffres opérateur. Symboles pour erreur, change, sous-total, moins, total, valeur de la devise étrangère, et compteur articles
Capacité:	7 chiffres en entrée
Imprimante:	Série exclusive ECR avec rouleau encreur
Rouleau de papier:	57,5 ± 0,5 mm papier simple
Piles:	3 piles standard "AA" pour la sauvegarde du contenu de la mémoire en cas de coupure de courant
Technologie:	CMOS RAM
Consommation:	Au repos 5,5 W, en fonction 16 W
Température de fonctionnement:	0 °C – 40 °C
Dimensions:	340 mm (L) x 360 mm (P) x 230 mm (H)
Poids:	5,1 Kg

ESPAÑOL

Descripciones y Seguridad de la Caja Registradora

Características Técnicas

Se han incluido a continuación las características técnicas de este modelo de caja registradora.

Tipo:	Caja registradora electrónica con impresora, 8 departamentos, 8 cajeros, hasta 99 entradas de PLU
Pantalla:	LCD cajero de 9 caracteres. Visualización de símbolos para error, cambio, subtotal, menos, total, valor divisa extranjera, y recuento de artículos
Capacidad:	Introducción y lectura de 7 dígitos
Impresora:	Impresora serial exclusiva ECR con rodillo de tinta
Soporte papel:	Rolle de papel de 57,5 ± 0,5 mm
Pilas:	3 pilas estándar formato "AA" que protegen el contenido de la memoria en caso de fallos de corriente
Tecnología:	CMOS RAM
Cons. corriente:	Standby 5,5 W, Operando 16 W
Temp. operativa:	0 °C – 40 °C
Dimensiones:	340 mm (A) x 360 mm (P) x 230 mm (H)
Peso:	5,1 Kg

NEDERLANDS

Specificaties en veiligheid

Technische eigenschappen

Hieronder vindt u de technische eigenschappen van dit model kasregister.

Type:	Elektronisch kasregister met printer, 8 omzetgroepen, 8 medewerkers, maximaal 99 PLU-instellingen
Display:	9-cijferige LCD voor medewerker. Symbolen voor fouten, wisselgeld, sub totaal, korting, totaal, valuta-conversie, en aantal artikelen
Capaciteit:	7 cijfers invoer en uitlezen
Printer:	ECR-exclusieve seriële printer met inktrol
Papier:	57,5 \pm 0,5 mm Papierrol
Batterijen:	3 standaard "AA" batterijen die de inhoud van het geheugen waarborgen bij stroom uitval
Technologie:	CMOS RAM
Stroomverbruik:	Standby 5,5 W, bij gebruik 16 W
Bedrijfs-temperatuur:	0 °C – 40 °C
Afmetingen:	340 mm (B) x 360 mm (D) x 230 mm (H)
Gewicht:	5,1 Kg

DANSK

Kasseapparatets specifikationer og sikkerhed

Tekniske specifikationer

Nedenfor finder de kasseapparatets tekniske specifikationer.

Type:	Den elektroniske kasseapparat med en printer, 8 Varegrupper, 8 ekspedienter, op til 99 PLU indstillinger
Display:	9-cifrede ekspedient LCD. Symboler for fejl, byttepenge, subtotal, minus, total, beløb i udenlandsk valuta, og varetæller
Kapacitet:	7-cifret indtastning og aflæsning
Printer:	ECR-eksklusiv seriel printer med farvevalse
Papir:	57,5 \pm 0,5 mm papirrulle
Batterier:	3 stk. standard AA batterier, der beskytter hukommelsen i tilfælde af strømsvigt
Teknik:	CMOS RAM
Forbrug:	Standby 5,5 W, i drift 16 W
Driftstemperatur:	0 °C til 40 °C
Mål:	340 mm (B) x 360 mm (L) x 230 mm (H)
Vægt:	5,1 Kg

PORTUGUÊS

Especificações e Segurança da Caixa Registradora

Características Técnicas

Abaixo estão descritas as características técnicas deste modelo de caixa registradora.

Tipo:	Caixa registradora electrónica com impressora, 8 departamentos, 8 funcionários, até 99 PLU programáveis
Visore:	Visore LCD de 9 dígitos para o operador. Símbolos para erro, troco, subtotal, menos, total, valor em moeda estrangeira e número de itens
Capacidade:	Entrada e leitura de 7 dígitos
Impressora:	ECR-impressora em série exclusiva com rolo de tinta
Abastecimento de papel:	Rolo de papel 57,5 \pm 0,5 mm
Pilhas:	3 pilhas normais de formato "AA" que mantêm o conteúdo da memória no caso de falhas de corrente.
Tecnologia:	CMOS RAM
Consumo de energia:	Em espera 5,5 W, Em Operação 16 W
Temperatura de Operação:	0 °C – 40 °C
Dimensões:	340 mm (L) x 360 mm (P) x 230 mm (A)
Peso:	5,1 Kg

SWENSKA

Kassaregisterspecifikationer och säkerhet

Tekniska egenskaper

Nedan beskrivs de tekniska egenskaperna för den här kassaregistermodellen.

Type:	Elektroniskt kassaregister med skrivare, 8 varugrupper, 8 expediter, upp till 99 PLU inställningar
Display:	9-siffriga LCD för operatör. Symboler för fel, byttepengar, delsumma, minus, total, belopp i utländsk valuta, samt visning av antal artiklar
Kapacitet:	7-siffrig inknappning och avläsning
Skrivare:	ECR exklusiv seriell skrivare med bläckrulle
Papper:	57,5 \pm 0,5 mm pappersrulle
Batterier:	3 standard AA batterier vilka skyddar innehållet i minnet i fall av strömbrott
Teknik:	CMOS RAM
Strömförbrukning:	Standby 5,5 W, i drift 16 W
Driftstemperatur:	0 °C – 40 °C
Mått:	340 mm (B) x 360 mm (L) x 230 mm (H)
Vikt:	5,1 Kg

FIGURES - IMAGES
ABBILDUNGEN - FIGURAS
AFBEELDINGEN - FIGURAS
FIGURER - BILDER

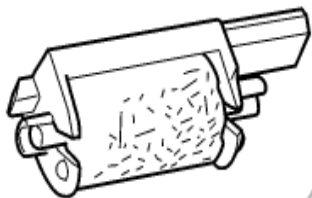

6

Replacing the ink roller - *Installation du rouleau encreur* - Einsetzen des tintenrollers -
Instalación del rodillo de tinta - Inktrol vervangen - *Substituir rolo de tinta* -
Udskift farvevalsen - *Bbyta bläckrulle*

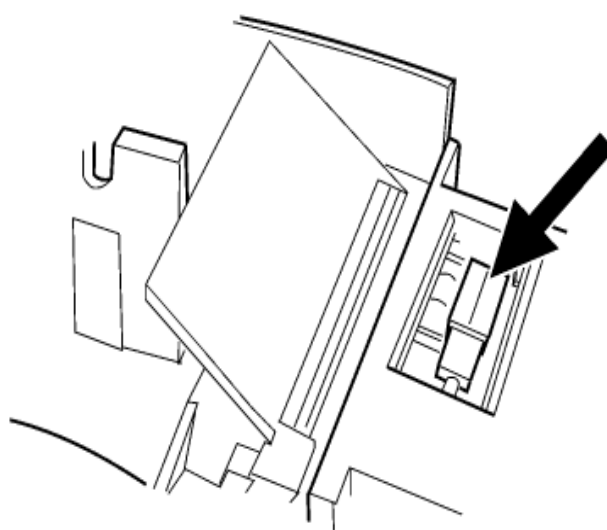
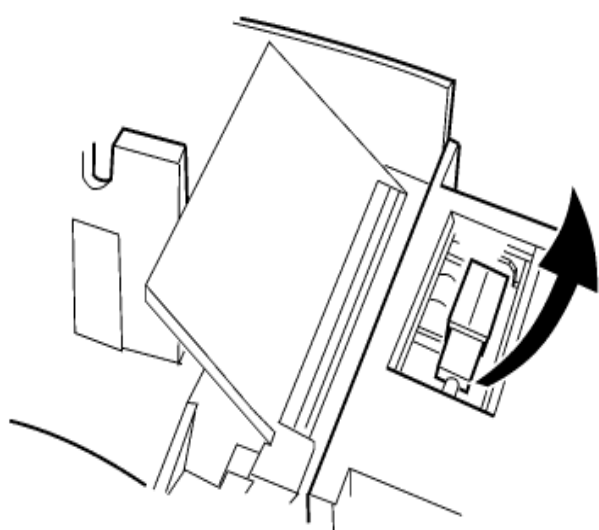

7

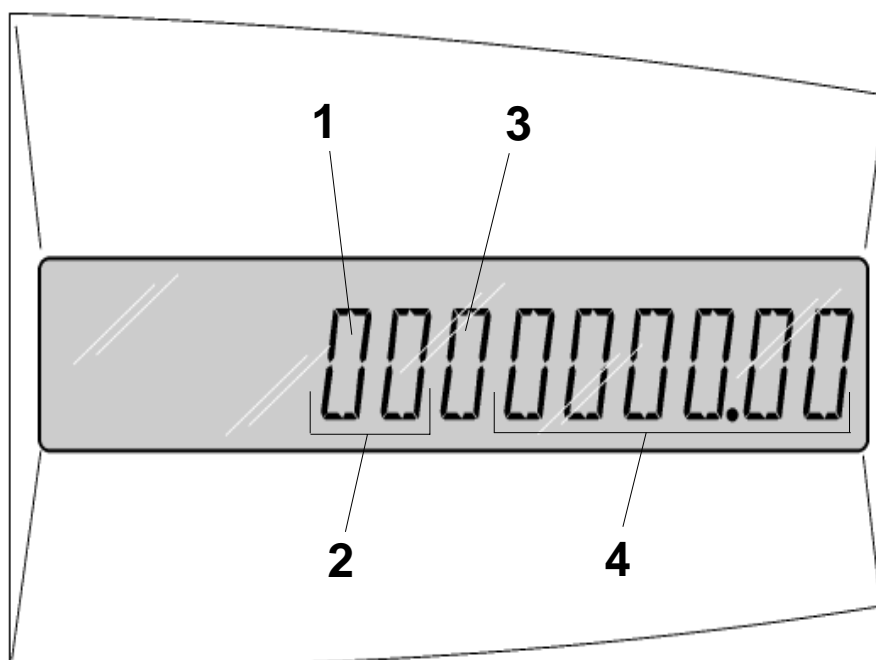

DIRECTIVE 2002/96/CE ON THE TREATMENT, COLLECTION, RECYCLING AND DISPOSAL OF ELECTRIC AND ELECTRONIC DEVICES AND THEIR COMPONENTS

1. FOR COUNTRIES IN THE EUROPEAN UNION (EU)

The disposal of electric and electronic devices as solid urban waste is strictly prohibited: it must be collected separately. The dumping of these devices at unequipped and unauthorized places may have hazardous effects on health and the environment.

Offenders will be subjected to the penalties and measures laid down by the law.

TO DISPOSE OF OUR DEVICES CORRECTLY:

- Contact the Local Authorities, who will give you the practical information you need and the instructions for handling the waste correctly, for example: location and times of the waste collection centres, etc.
- When you purchase a new device of ours, give a used device similar to the one purchased to our dealer for disposal.



The crossed dustbin symbol on the device means that:

- When it is to be disposed of, the device is to be taken to the equipped waste collection centres and is to be handled separately from urban waste;
- Olivetti guarantees the activation of the treatment, collection, recycling and disposal procedures in accordance with Directive 2002/96/CE (and subsequent amendments).

2. FOR OTHER COUNTRIES (NOT IN THE EU)

The treatment, collection, recycling and disposal of electric and electronic devices will be carried out in accordance with the laws in force in the country in question.

DIRECTIVE 2002/96/CE SUR LE TRAITEMENT, LA COLLECTE, LE RECYCLAGE ET LA MISE AU REBUT DES EQUIPEMENTS ELECTRIQUES ET ELECTRONIQUES ET DE LEURS COMPOSANTS

1. POUR LES PAYS DE L'UNION EUROPEENNE (UE)

Il est interdit de mettre au rebut tout équipement électrique ou électronique avec les déchets municipaux non triés : leur collecte séparée doit être effectuée. L'abandon de ces équipements dans des aires non appropriées et non autorisées peut nuire gravement à l'environnement et à la santé.

Les transgresseurs s'exposent aux sanctions et aux dispositions prévues par la loi.

POUR METTRE CORRECTEMENT NOS EQUIPEMENTS AU REBUT, VOUS POUVEZ EFFECTUER L'UNE DES OPERATIONS SUIVANTES :

- Adressez-vous aux autorités locales, qui vous fourniront des indications et des informations pratiques sur la gestion correcte des déchets (emplacement et horaire des déchetteries, etc.).
- À l'achat d'un de nos équipements, remettez à notre revendeur un équipement usagé, analogue à celui acheté.



Le symbole du conteneur barré, indiqué sur l'équipement, a la signification suivante :

- Au terme de sa durée de vie, l'équipement doit être remis à un centre de collecte approprié, et doit être traité séparément des déchets municipaux non triés.
- Olivetti garantit l'activation des procédures de traitement, de collecte, de recyclage et de mise au rebut de l'équipement, conformément à la Directive 2002/96/CE (et modifications successives).

2. POUR LES AUTRES PAYS (NON UE)

Le traitement, la collecte, le recyclage et la mise au rebut des équipements électriques et électroniques doivent être effectués conformément à la loi en vigueur dans chaque pays.

RICHTLIJN 2002/96/EG FÜR DIE BEHANDLUNG, SAMMLUNG, WIEDERVERWERTUNG UND ENTSORGUNG VON ELEKTRO- UND ELEKTRONIK ALTGERÄTEN UND DEREN BESTANDTEILE

1. FÜR DIE LÄNDER DER EUROPÄISCHEN UNION (EG)

Es ist verboten, jede Art von Elektro- und Elektronik-Altgeräten als unsortierten Siedlungsabfall zu entsorgen: es ist Pflicht, diese separat zu sammeln. Das Abladen dieser Geräte an Orten, die nicht speziell dafür vorgesehen und autorisiert sind, kann gefährliche Auswirkungen für Umwelt und Gesundheit haben. Widerrechtliche Vorgehensweisen unterliegen den Sanktionen und Maßnahmen laut Gesetz.

UM UNSERE GERÄTE ORDNUNGSGEMÄß ZU ENTSORGEN, KÖNNEN SIE:

- Sich an die örtliche Behörde wenden, die Ihnen praktische Auskünfte und Informationen für die ordnungsgemäße Verwaltung der Abfälle liefert, beispielsweise: Ort und Zeit der Sammelstation etc.
- Beim Neukauf eines unserer Geräte ein benutztes Gerät, das dem neu gekauften entspricht, an unseren Wiederverkäufer zurückgeben.



Das durchgekennzeichnete Symbol auf dem Gerät bedeutet, dass:

- Nach Ableben des Gerätes, dieses in ausgerüstete Sammelzentren gebracht werden und separat von Siedlungsabfällen behandelt werden muss;
- Olivetti die Aktivierung der Behandlungs-, Sammel-, Wiederverwertungs- und Entsorgungsprozedur der Geräte in Konformität mit der Richtlinie 2002/96/CE (u. folg.mod.) garantiert.

2. FÜR DIE ANDEREN LÄNDER (NICHT-EG-STAATEN)

Das Behandeln, Sammeln, Wiederverwerten und Entsorgen von Elektro- und Elektronik-Altgeräten muss nach den geltenden Vorschriften des jeweiligen Landes erfolgen.

DIRETIVA 2002/96/CE RELATIVA AO TRATAMENTO, RECOLHA, RECICLAGEM E ELIMINAÇÃO DE RESÍDUOS DE EQUIPAMENTOS ELÉTRICOS E ELECTRÓNICOS E DE SEUS COMPONENTES

1. PARA OS PAÍSES DA UNIÃO EUROPEIA (UE)

É proibido eliminar qualquer resíduo de equipamentos eléctricos ou electrónicos como lixo sólido urbano: é obrigatório efectuar uma recolha separada. O abandono de tais equipamentos em locais não especificamente preparados e autorizados, pode ter efeitos perigosos sobre o ambiente e a saúde. Os transgressores estão sujeitos às sanções e às disposições legais.

PARA ELIMINAR CORRECTAMENTE OS NOSSOS EQUIPAMENTOS, É POSSÍVEL:

- Dirigir-se às Autoridades Locais que fornecerão indicações e informações práticas sobre a gestão correcta dos resíduos, por exemplo: local e horário dos centros de entrega, etc.
- Na compra de um nosso novo equipamento, devolver ao nosso Revendedor um equipamento usado, semelhante ao comprado.



O símbolo do contentor riscado, indicado sobre o equipamento, significa que:

- O equipamento, quando chegar ao fim de sua vida útil, deve ser levado para centros de recolha aparelhados e deve ser tratado separadamente dos resíduos urbanos;
- A Olivetti garante a activação dos procedimentos no tocante ao tratamento, recolha, reciclagem e eliminação do equipamento em conformidade com a Directiva 2002/96/CE (e mod. post.).

2. PARA OS OUTROS PAÍSES (FORA DA UE)

O tratamento, a recolha, a reciclagem e a eliminação de equipamentos eléctricos e electrónicos terão de ser realizados em conformidade com as Leis em vigor em cada país.

RICHTLIJN 2002/96/EG BETREFFENDE AFGEDANKTE ELEKTRISCHE EN ELEKTRONISCHE APPARATUUR

1. VOOR DE LANDE VAN DE EUROPESE UNIE (EU)

Het is verboden om elektrische en elektronische apparatuur als huishoudelijk afval te verwerken: het is verplicht om een gescheiden inzameling uit te voeren. Het achterlaten van dergelijke apparatuur op plekken die niet specifiek hiervoor erkend en ingericht zijn, kan gevaarlijke gevolgen voor het milieu en de veiligheid met zich meebrengen. Overtreders zijn onderworpen aan sancties en maatregelen krachtens de wet.

OM OP CORRECTE WIJZE ONZE APPARATUUR TE VERWERKEN KUNT U:

- Zich wenden tot de plaatselijke instanties die u aanwijzingen en praktische informatie over de correcte behandeling van het afval zullen verschaffen, zoals bijvoorbeeld: locatie en openingstijden van de inzamelcentra, enz.
- Bij aankoop van een nieuw apparaat van ons merk, het oude apparaat, dat gelijk moet zijn aan het gekochte apparaat bij onze wederverkoper inleveren.



Het symbool van de doorgekruiste vuilnisbak, aangebracht op de apparatuur, betekent dat:

- Het apparaat aan het einde van zijn levensduur bij geoutilleerde inzamelcentra moet worden ingeleverd en gescheiden van het huishoudelijk afval moet worden verwerkt;
- Olivetti die activering garandeert van de procedures inzake behandeling, inzameling, recycling en verwerking van de apparatuur conform de Richtlijn 2002/96/EG (en latere wijzigingen).

2. VOOR DE OVERIGE LANDE (NIET EU)

De behandeling, de inzameling, de recycling en de verwerking van elektrische en elektronische apparatuur dienen overeenkomstig de wetten die in elk land van kracht zijn te gebeuren.

EU-DIREKTIV 2002/96/EF (WEEE) OM OPSAMLING, GENBRUG OG BORTSKAFFELSE AF ELEKTRISK OG ELEKTRONISK UDSTYR

1. GÆLDENDE FOR EU-LANDE

Det er forbudt at bortskaffe elektrisk eller elektronisk udstyr som almindeligt husholdningsaffald: Det skal opsamlles separat. Hvis ikke elektrisk og elektronisk affald afleveres på særligt indrettede opsamlingssteder, kan det få alvorlige konsekvenser for miljø og helbred. Overtrædere kan straffes og retfølges i henhold til gældende lovgivning.

FOR KORREKT BORTSKAFFELSE AF VORES UDSTYR KAN DU:

- Henvende dig til de lokale myndigheder, som vil kunne give dig anvisninger og praktiske oplysninger om en korrekt bortskaffelse af affaldet, f.eks.: Genbrugsstationers adresser og åbningstider osv.
- Afleverer brugt udstyr ved køb af tilsvarende nyt udstyr hos vores Forhandler.



Det viste symbol, som findes på udstyret, betyder:

- At, brugt udstyr skal afleveres på særlige opsamlingssteder og bortskaffes separat;
- At, Olivetti garanterer at procedurerne for behandling, opsamling, genbrug og bortskaffelse af udstyret i henhold til EU-direktiv 2002/96/EF (og efterfølgende tilføjelser) efterleves.

2. GÆLDENDE FOR IKKE EU-LANDE

Behandling, opsamling, genanvendelse og bortskaffelse af elektrisk og elektronisk udstyr skal ske i henhold til landets gældende lovgivning.

DIREKTIV 2002/96/EC AVSEENDE HANTERING, UPSAMLING, ÅTERVINNING OG BORTSKAFFNING AV ELEKTRO- OG ELEKTRONIKUTRUSTNINGAR SAMT DERAS KOMPONENTER

1. AVSEENDE LÄNDERNA I DEN EUROPEISKA UNIONEN (EU)

Det är förbjudet att skaffa bort all slags elektro- och elektronikutrustning som fast stadsavfall: en separat uppsamling måste obligatoriskt göras. Avlämning av sådan utrustning på ej specifikt förberedda platser kan farligt påverka både miljön och hälsan. De som överträder dessa förordningar kommer att undergå de straff och påföljder som förtsetts i lagstiftningen.

FÖR EN KORREKT BORTSKAFFNING AV VÅR UTRUSTNING KAN DU BETE DIG PÅ FÖLJANDE SÄTT:

- Vänd dig till de lokala myndigheterna där du kan få praktisk anvisning och information om hur du ska gå tillväga för att kunna hantera avfallet på korrekt sätt, t.ex.: plats och öppettider i avlämningsstationer, osv.
- När du köper en ny utrustning från oss kan du lämna tillbaka en begagnad utrustning liknande den nyköpta till återförsäljaren.



Symbolen med den korsade behållaren som visas på utrustningen anger att:

- När utrustningens livslängd gått ut, måste denna föras till organiserade uppsamlingscentraler och behandlas separat från stadsavfallet;
- Olivetti garanterar aktivering av procedurer avseende hantering, uppsamling, återvinning och bortskaffning i överensstämmelse med Direktivet 2002/96/CE (och efterföljande ändringar).

2. AVSEENDE ÖVRIGA LÄNDER (EJ INOM EU)

Hantering, uppsamling, återvinning och bortskaffning av elektro- och elektronikutrustningar ska utföras i överensstämmelse med lagstiftelsen i landet i frågan.

DIRETIVA 2002/96/CE SOBRE EL TRATAMIENTO, LA RECOGIDA, EL RECICLAJE Y LA ELIMINACIÓN DE APARATOS ELÉCTRICOS Y ELECTRÓNICOS Y DE SUS COMPONENTES

1. PARA LOS PAÍSES DE LA UNIÓN EUROPEA (UE)

Está prohibido eliminar cualquier tipo de aparato eléctrico y electrónico como residuo urbano no seleccionado: en el caso de estos equipos es obligatorio realizar su recogida selectiva. La eliminación de estos aparatos en lugares que no estén específicamente preparados y autorizados puede tener efectos peligrosos para el medio ambiente y la salud. Los transgresores están sujetos a las sanciones y a las medidas que establece la Ley.

PARA ELIMINAR CORRECTAMENTE NUESTROS APARATOS EL USUARIO PUEDE:

- Dirigirse a las Autoridades Locales, que le brindarán las indicaciones y las informaciones prácticas necesarias para el correcto manejo de los desechos, por ejemplo: lugar y horario de las instalaciones de tratamiento, etc.
- En el momento de comprar uno de nuestros equipos nuevos, puede entregar a nuestro Revendedor un aparato usado, similar al que ha adquirido.



El símbolo del contenedor con la cruz, que se encuentra en el aparato, significa que:

- Cuando el equipo haya llegado al final de su vida útil, deberá ser llevado a los centros de recogida previstos, y que su tratamiento debe estar separado del de los residuos urbanos;
- Olivetti garantiza la activación de los procedimientos en materia de tratamiento, recogida, reciclaje y eliminación de los equipos, de conformidad con la Directiva 2002/96/CE (y suces. mod.).

2. PARA LOS OTROS PAÍSES (FUERA DE LA UE)

El tratamiento, la recogida, el reciclaje y la eliminación de equipos eléctricos y electrónicos se deberán llevar a cabo de conformidad con las Leyes vigentes en cada País.

Code: 530503