

Cash Register

ECR 7700

**USER'S GUIDE
GUIDE USAGER
ANWENDERHANDBUCH
GUÍA DE USUARIO
GEBRUIKSAANWIJZING
GUIA DO UTILIZADOR
BRUGERVEJLEDNING
BRUKSANVISNING**



olivetti

ENGLISH

FRANÇAIS

DEUTSCH

ESPAÑOL

NEDERLANDS

PORTUGUÊS

DANSK

SWENSKA

PUBLICATION ISSUED BY:

Olivetti S.p.A.
www.olivetti.com

Copyright © 2009, Olivetti
All rights reserved



Your attention is drawn to the following actions that could compromise the characteristics of the product:

- incorrect electrical supply;
 - incorrect installation; incorrect or improper use, or, in any case, not in accordance with the warnings given in the User Manual supplied with the product;
 - replacement of original components or accessories with others of a type not approved by the manufacturer, or carried out by unauthorized personnel.
-

Nous attirons votre attention sur les actions suivantes qui peuvent compromettre la conformité attestée ci-dessus et les caractéristiques du produit:

- Alimentation électrique erronée;
 - Installation ou utilisation erronée ou non conforme aux indications exposées dans le manuel d'utilisation fourni avec le produit;
 - Remplacement de composants ou d'accessoires originaux par des pièces non approuvées par le constructeur, ou effectué par du personnel non autorisé.
-

Wir möchten Sie darauf hinweisen, daß folgende Aktionen die oben bescheinigte Konformität und die Eigenschaften des Produkts beeinträchtigen können:

- Falsche Stromversorgung;
 - Installations- oder Bedienungsfehler bzw. Nichtbeachtung der Hinweise in der Bedienungsanleitung, die mit dem Produkt geliefert wurde;
 - Das Auswechseln von Bauteilen oder Originalzubehör durch Unbefugte oder das Ersetzen durch Teile, die nicht vom Hersteller anerkannt werden.
-

Prestar mucha atención a las siguientes acciones que pueden comprometer la conformidad arriba certificada y, obviamente, las características del producto:

- Alimentación eléctrica errónea;
 - Instalación o uso erróneos, improprios o no conformes con las advertencias detalladas en el manual de uso suministrado con el producto;
 - Sustitución de componentes o accesorios originales con otros no aprobados por el fabricante o bien efectuada por parte personal no autorizado.
-

Het is belangrijk te weten dat de volgende acties nadelige gevolgen kunnen hebben voor de goede werking van het product:

- het verkeerd aansluiten van een stroombron;
 - onjuiste installatie; onjuist of oneigenlijk gebruik, of handelingen die worden uitgevoerd zonder inachtneming van de waarschuwingen in de handleiding bij het product;
 - vervanging van originele onderdelen of accessoires door onderdelen of accessoires van een type dat niet is goedgekeurd door de fabrikant, of vervanging die wordt uitgevoerd door onbevoegd personeel.
-

Chamamos a sua atenção para as seguintes acções que podem comprometer o desempenho do produto:

- abastecimento de corrente não adequado;
 - instalação incorrecta, utilização incorrecta ou indevida, ou não respeitando os avisos descritos no Manual do Utilizador que é fornecido com o produto;
 - substituição de componentes originais ou acessórios por outros de tipo não aprovado pelo fabricante, ou substituição realizada por pessoal não autorizado.
-

Vær opmærksom på, at følgende handlinger kan beskadige produktet:

- Forkert strømforsyning.
 - Forkert installation, ukorrekt eller forkert brug eller, som under alle omstændigheder, ikke er i overensstemmelse med advarslerne i den medfølgende Brugervejledning.
 - Udskiftning af originale dele eller tilbehør med andre typer, som ikke er godkendt af fabrikanten, eller foretaget af uautoriseret personer.
-

Vi önskar fästa din uppmärksamhet på verksamheterna som anges nedan, eftersom dessa kan kompromittera produktens egenskaper:

- oriktig strömförsörjning;
 - oriktig installation; oriktig eller olämplig användning, eller som i alla fall inte överensstämmer med de varningar som ges i användarhandboken som levereras tillsammans med produkten;
 - byte av originalkomponenter eller tillbehör mot annan typ som ej godkänts av tillverkaren, eller som utförts av obehörig personal.
-



SAFETY INFORMATION
INFORMATIONS DE SECURITE
SICHERHEITSVORSCHRIFTEN
INFORMACIÓN DE SEGURIDAD
VEILIGHEIDSINFORMATIE
INFORMAÇÃO SOBRE SEGURANÇA
SIKKERHEDSFORANSTALTNINGER
SÄKERHETSINFORMATION

GB

1. Connect the power cord to an electrical outlet that is near the product and easily accessible.
2. Install your cash register on a flat and stable surface, at a location where no one can step on or trip over the power cord.
3. Do not use your cash register near water, or with wet hands.
4. Do not expose your cash register to rain or moisture.
5. Unplug your cash register from the electrical outlet before cleaning.

F

1. Brancher le cordon d'alimentation à la prise électrique qui se trouve près du produit et facilement accessible.
2. Initialiser la caisse enregistreuse sur une surface plane et stable, dans une place où il n'y pas le risque de presser ou de heurter le cordon.
3. Ne pas utiliser la caisse enregistreuse près de l'eau, ou avec les mains mouillées.
4. Ne pas exposer la caisse enregistreuse à la pluie ou à l'humidité.
5. Débrancher la caisse enregistreuse de la prise électrique avant de la nettoyer.

D

1. Das Netzkabel an eine Steckdose anschließen, die in der Nähe der Maschine und leicht zugänglich ist.
2. Die Registrierkasse auf einer ebenen stabilen Fläche installieren. Darauf achten, dass keiner über das Netzkabel stolpern oder auf es treten kann.
3. Die Kasse nicht in der Nähe von Wasser oder mit nassen Händen benutzen.
4. Die Kasse nicht Regen oder Feuchtigkeit aussetzen.
5. Vor Reinigungsarbeiten die Kasse vom Stromnetz trennen.

E

1. Conecte el cable de alimentación a una toma eléctrica que se encuentre cerca del producto y que tenga un fácil acceso.
2. Instale su caja registradora en una superficie plana y estable, en un emplazamiento en el que nadie pueda pisar el cable de alimentación o tropezar con él.
3. No utilice la caja registradora cerca del agua ni si tiene las manos húmedas.
4. No exponga la caja registradora a la lluvia o la humedad.
5. Desconecte la caja registradora de la toma eléctrica antes de la limpieza.

NL

1. Sluit het netsnoer aan op een stopcontact dat zich in de buurt van het kasregister bevindt en vrij toegankelijk is.
2. Installeer uw kasregister op een plat en stabiel oppervlak, op een plaats waar niemand op het netsnoer kan trappen of erover struikelen.
3. Gebruik uw kasregister niet in de buurt van water, of met natte handen.
4. Stel uw kasregister niet bloot aan regen of vocht.
5. Trek de stekker uit het stopcontact voordat u het kasregister gaat schoonmaken.

P

1. Ligue o cabo de alimentação a uma tomada eléctrica que esteja perto da máquina e seja de fácil acesso.
2. Instale a caixa registradora sobre uma superfície plana e estável, num local onde ninguém possa chocar com ela ou tropeçar no cabo de alimentação.
3. Não utilize a caixa registradora perto de água, nem a manuseie se tiver as mãos molhadas.
4. Não exponha a caixa registradora a chuva ou humidade.
5. Desligue a caixa registradora da tomada de corrente antes de a limpar.

DK

1. Tilslut de elektriske kabel til elnettet, som er ved siden af produktet og nemt tilgængelig.
2. Placér Deres kasseapparat på en flad, sikker og stabil overflade, et sted hvor ingen kan gå eller trampe over det elektrisk kabel.
3. Brug ikke Deres kasseapparat i nærheden af vand, eller med våde hænder.
4. Deres kasseapparat må ikke udsættes for regn eller fugtighed.
5. Slut Deres kasseapparat fra elnettet inden de går i gang med rengøring.

S

1. Stoppa in nätsladdens stickkontakt i ett lättåtkomligt vägguttag nära apparaten.
2. Installera kassaregistret på en jämn och stabil yta där ingen kan trampa på eller snubbla över nätsladden.
3. Använd inte kassaregistret nära vatten eller med våta händer.
4. Utsätt inte kassaregistret för regn eller fukt.
5. Dra ut stickkontakten från vägguttaget före rengöringen.



HOW DO I PROCEED?
COMMENT JE DOIT PROCEDER?
VORGEHENSWEISE
¿QUÉ DEBO HACER A CONTINUACIÓN?
HOE GA IK TE WERK?
O QUE DEVO FAZER?
FREMGANGSMÅDE?
HUR GÅR JAG VIDARE?

GB

1. Plug the cash register into a electrical outlet and insert the batteries.
2. Load the paper.
3. Proceed with Quick Start Programming.
4. Perform basic sales transactions.
5. Get to know your cash register in depth.

F

1. Brancher la caisse enregistreuse à la prise électrique et insérer les batteries.
2. Charger le papier.
3. Procéder avec la fonction Vite Démarre de Programmation.
4. Exécuter les transactions de ventes basiques.
5. Prendre confiance avec la caisse enregistreuse.

D

1. Die Kasse an eine Netzsteckdose anschließen und die Batterien einsetzen.
2. Papier laden.
3. Die Quick Start Programmierung durchführen.
4. Einfache Verkaufsvorgänge ausführen.
5. Sich mit allen Funktionen der Kasse vertraut machen.

E

1. Enchufe la caja registradora en una toma eléctrica e inserte las baterías.
2. Cargue el papel.
3. Continúe con la programación de la puesta en servicio rápida.
4. Realice transacciones de venta básicas.
5. Conozca más en detalle la caja registradora.

NL

1. Sluit het kasregister aan op een stopcontact en plaats de batterijen.
2. Plaats het papier.
3. Voer de snelstart-programmering uit.
4. Voer basis-verkooptransacties uit.
5. Leer uw kasregister grondig kennen.

P

1. Ligue a caixa registradora a uma tomada eléctrica e insira as pilhas.
2. Coloque o papel.
3. Continue com a Programação de Iniciação Rápida.
4. Realize transacções básicas de vendas.
5. Familiarize-se com a sua caixa registradora.

DK

1. Tilslut kasseapparatet til elnettet og sæt batterierne i.
2. Sæt papir i.
3. Gå frem med Hurtig Start Programmering.
4. Indret basis salgstransaktioner.
5. Lær Deres kasseapparat at kende.

S

1. Sätt in kassaregistersladden i ett vägguttag och sätt i batterierna.
2. Ladda pappret
3. Gå vidare med programmeringen för snabbstart.
4. Utför grundläggande försäljningstransaktioner.
5. Fördjupa kännedomen om kassaregistret.

INSERTING MEMORY BACKUP BATTERIES
INSÉRER LES BATTERIES TAMPONS DE LA MÉMOIRE
BATTERIEN ZUR SPEICHERSICHERUNG EINSETZEN
INSERCIÓN DE LAS BATERÍAS DE RESPALDO DE LA MEMORIA
INSTALLEREN VAN DE BATTERIJEN VOOR NOODVOEDING
INSERIR AS PILHAS DE BACKUP DA MEMÓRIA
INDSÆT HUKOMMELSE BACKUP BATTERIER
SÄTTA I BACK-UP BATTERIERNÄ

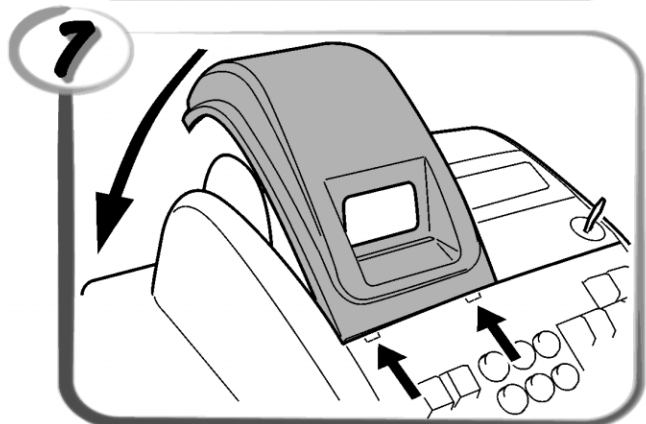
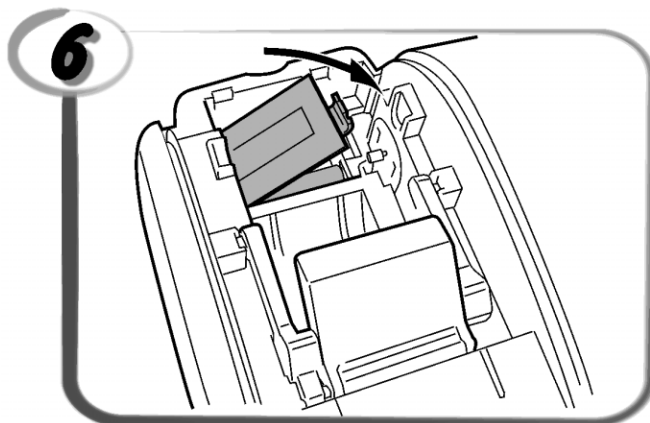
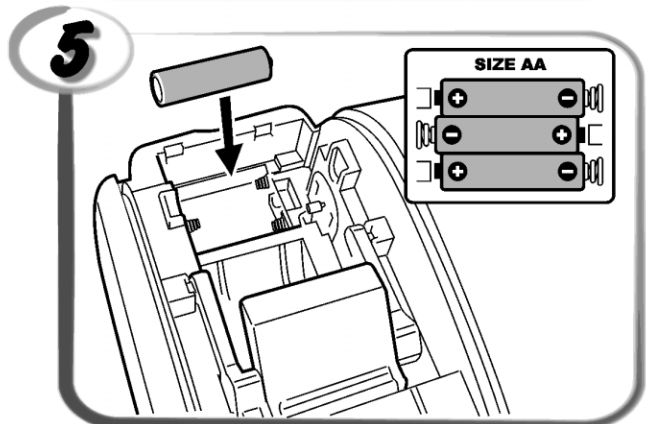
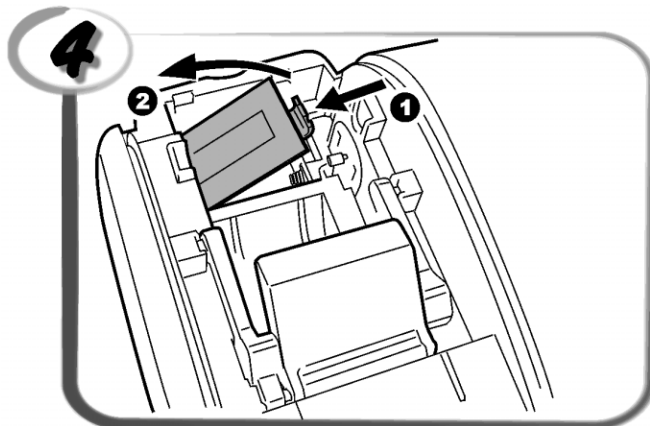
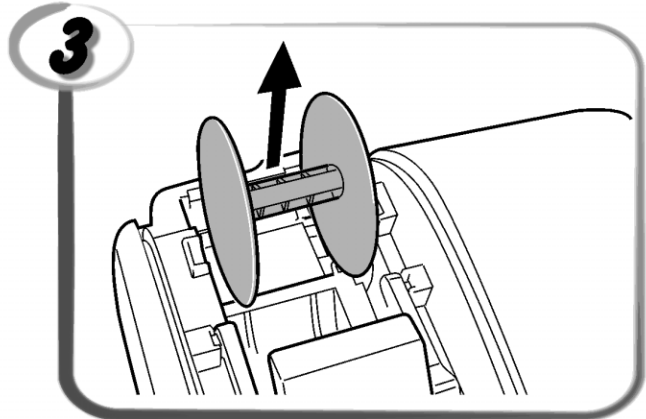
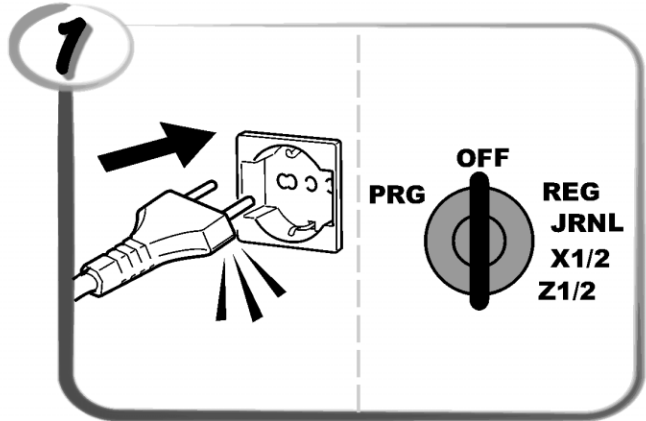
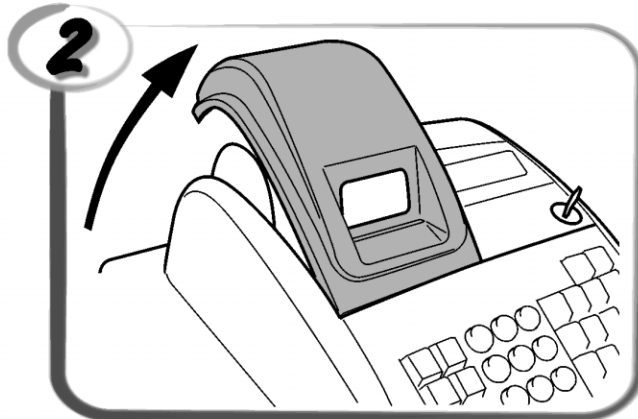
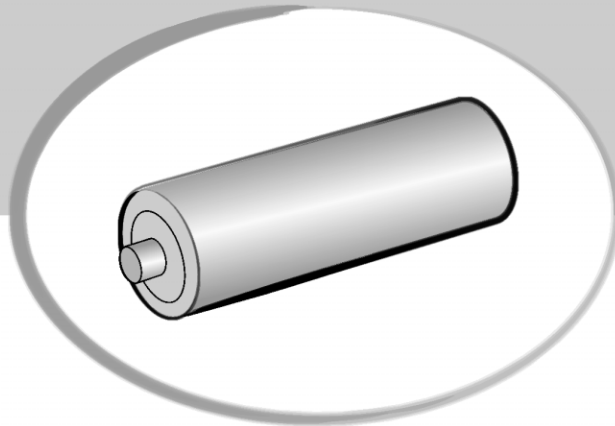

LOADING THERMAL PAPER
 INSTALLATION DU PAPIER THERMIQUE
 EINLEGEN VON THERMOPAPIER
 CARGA DEL PAPEL TÉRMICO
 THERMISCH PAPIER PLAATSEN
 COLOCAR PAPEL TÉRMICO
 ISÆTNING AF TERMOPAPIR
 LADDA VÄRMEKÄNSLIGT PAPPER

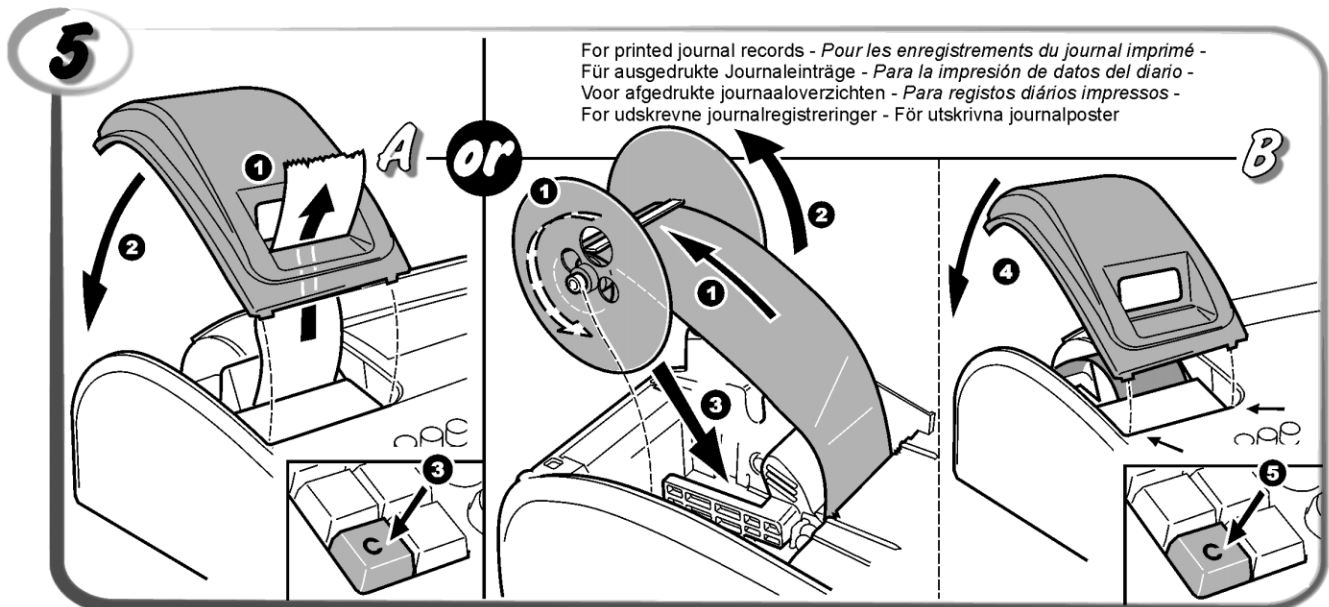
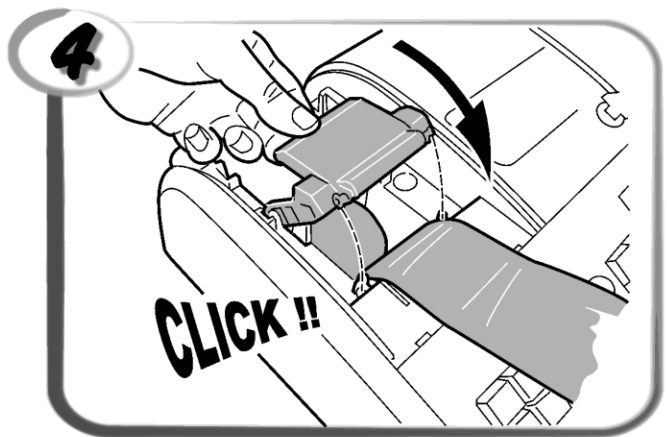
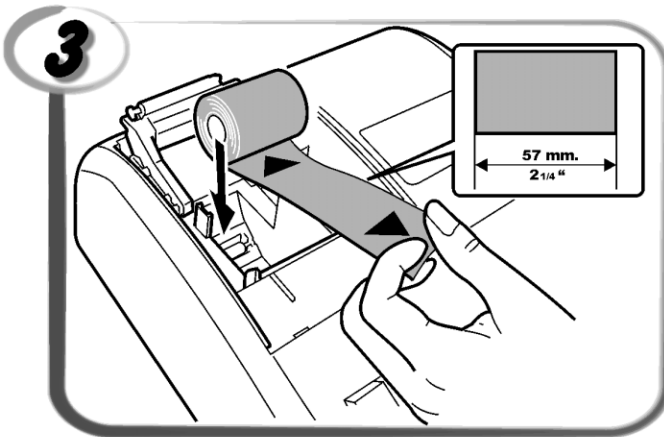
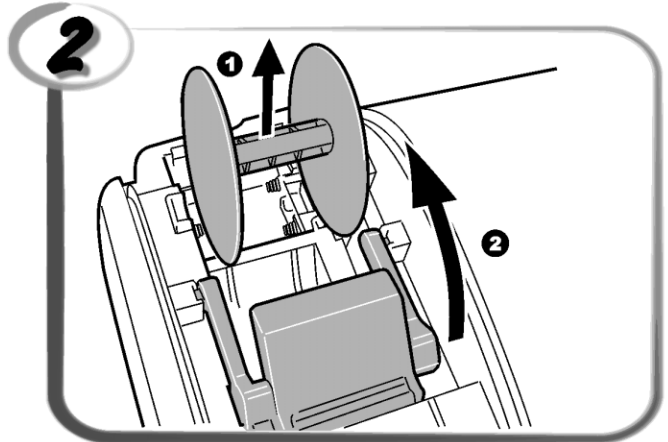
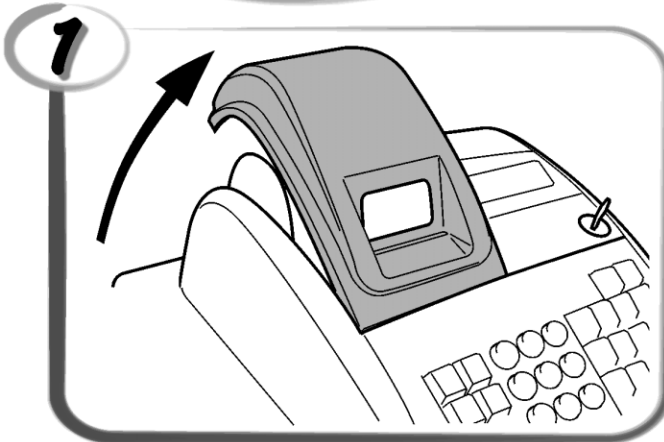
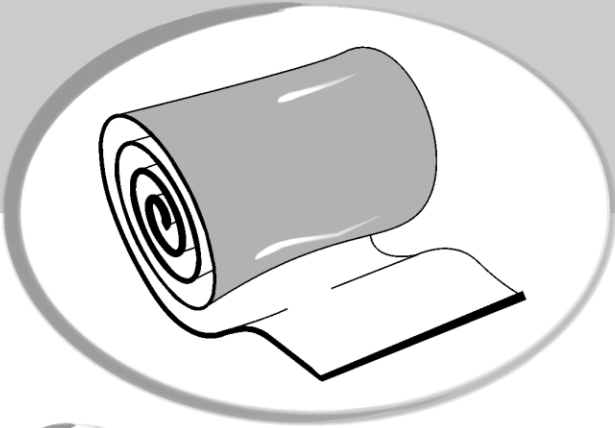

DAILY JOB OPERATIONS
 OPÉRATIONS QUOTIDIENNES
 TÄGLICHE ARBEITEN
 OPERACIONES COTIDIANAS DURANTE EL TRABAJO
 DAGELIJKSE TAKEN
 OPERAÇÕES DIÁRIAS
 DAGLIGE ARBEJDSOPERATIONER
 DAGLIGA ARBETSMOMENT

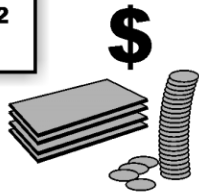
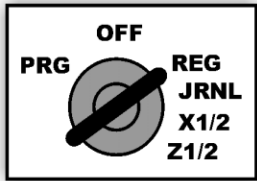

Morning startup
 Démarre du matin
 Einschalten zu
 Geschäftsbeginn
 Puesta en marcha al inicio
 de la jornada
 Morgens opstarten
 Arranque da manhã
 Morgens opstart



Sales transactions
 Transactions de ventes
 Verkaufsvorgänge
 Transacciones de venta
 Verkooptransacties
 Transacções de vendas
 Salgstransaktioner
 Igångsättning på morgonen

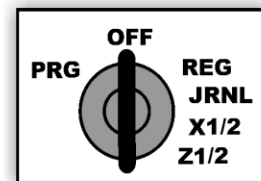
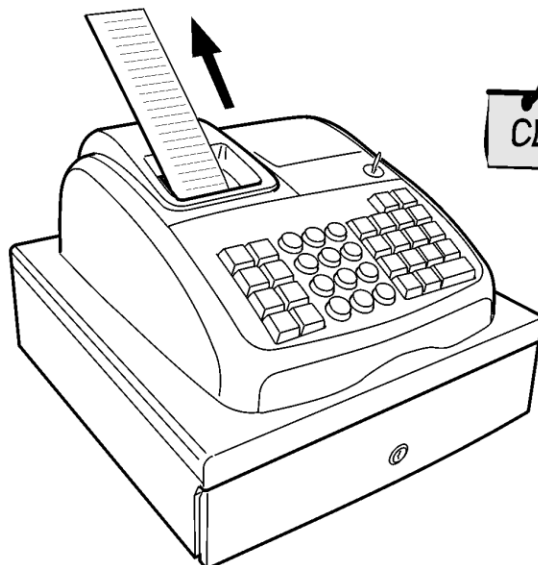
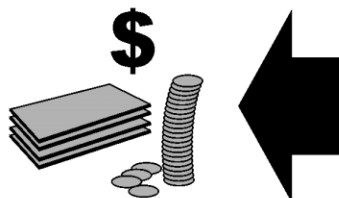
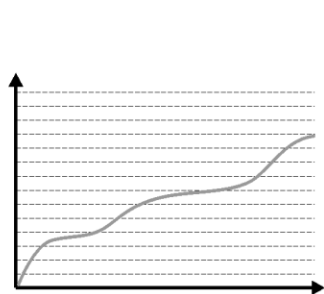

End of day reports
 Compte-rendu de fin journée
 Berichte bei Geschäftsende
 Informes de cierre de la
 jornada
 Einddaags-rapportages
 Relatórios de fim de dia
 Slut af dagens registreringer
 Försäljningstransaktioner
 Slut på dagen rapporter

Inhalt

| | |
|--|-----------|
| Hauptfunktionen | 1 |
| Elemente der Registrierkasse | 1 |
| Herausziehbare Geldschublade mit Schloss | 1 |
| Tastenfunktionen | 2 |
| Kontroll-Schloss und -Schlüssel | 2 |
| Kassierer- und Kunden-Displays | 3 |
| Fehlerbedingungen | 3 |
| Fehlerkoden | 3 |
| Löschen von Fehlermeldungen | 3 |
| Operationen zum Zurücksetzen der Registrierkasse | 3 |
| Elektronisches Journal | 4 |
| Quick Start | 5 |
| Quick Start Programmieren | 5 |
| Registrierkassen-Programmierung und -Funktionen | 6 |
| Änderungen an der Registrierkasse Programmieren | 6 |
| Programmieren von Kopfzeilen mit dem alphanumerischen Tastenblock und der Zeichentabelle | 6 |
| Kopf- und Fußzeilen auf Kassenbons | 7 |
| Namen für Warengruppen | 8 |
| Namen für PLU Artikel | 8 |
| Rabatt (-%) oder Aufschlag (+%) | 8 |
| Wechselkurse | 9 |
| Bezeichnungen für Fremdwährungen | 9 |
| Rundungsoptionen für Schweizer, dänische und schwedische Währung | 9 |
| Runden bei MWSt. Berechnungen | 10 |
| Ausdrucken von MWSt.-Informationen auf dem Kassenbon | 10 |
| Rechnermodus | 10 |
| Das Kassierersystem | 11 |
| Kassierernamen | 12 |
| Manager-Passwort | 12 |
| Verwendung der durch ein Passwort geschützten Registrierkasse | 12 |
| Trainingmodus | 12 |
| Systemoptionen | 13 |
| Fortlaufende Kassenbonnummer | 15 |
| Z1 Zähler-Einstellung | 15 |
| Z2 Zähler-Einstellung | 15 |
| Gesamtumsatz-Einstellung | 15 |
| Kassenaufsichtsberichte | 15 |
| X- und Z-Berichte | 15 |
| Kassiererbericht | 16 |
| PLU Verkaufsberichte | 16 |
| PLU Artikelaufsichtsberichte | 17 |
| Bericht über Warengruppenprogrammierung | 17 |
| Bericht über PLU-Programmierung | 17 |
| Bericht über Programmierung der Registrierkasse | 17 |
| Trainingsreport | 18 |
| Elektronische Journalberichte | 18 |
| Verkaufsvorgänge | 19 |

Hauptfunktionen

- 14 Warengruppen und bis zu 400 Einstellungen für Festpreisartikel (PLU);
- 8 Kassierernummern zum Überwachen des Umsatzes der einzelnen Angestellten;
- Elektronisches Journal mit einer Maximalkapazität von bis zu 3.000 Transaktionszeilen zum Speichern aller Transaktionsdaten, Anzeigen für EJ Speicher voll oder fast voll;
- 10-Zeichen alphanumerischen Vakuumfluoreszenz-Anzeige (VFD) für Kassierer und Kunden;
- Mengeneingaben mit Dezimalpunkt;
- Trainingmodus mit entsprechendem Passwort;
- Artikelbestandzähler für PLU-Artikel der automatisch die Artikel abzieht, um den aktuellen Stand der vorrätigen Stückzahlen zu erhalten;
- Austauschbare Tastenkappen;
- Kassenbon an/aus und Funktion für doppelten Bon;
- Aktivierung eines Kassierersicherheitsystems mit 3-stelligem Sicherheitscode;
- Zuweisung von Namen zu Kassierern für schnelle Identifizierung;
- Z-Kassenaufsichtsberichtmodus mit Passwortschutz;
- Programmierbare Kassenbonkopf und Fußzeile;
- Spezielle Rundungsmöglichkeiten für schweizer, dänische und schwedische Währung;
- Kassenbon- und Kassenberichtsdruck in Englisch, Französisch, Deutsch, Spanisch, Holländisch, Portugiesisch, Dänisch oder Schwedisch;
- Programmieren von Warengruppen(positiver und negativer Verkauf);
- 4 Wechselkurse mit entsprechendem Währungszeichen;
- Tasten für Bezahlung mit Bargeld, Scheck oder Kredit- und Chargekarte mit Rückgeld für alle Zahlungsmittel
- 4 verschiedene MWSt. Sätze;
- Programmierbares Ausdrucken des MWSt Gesamtbetrags auf dem Kassenbon;
- Zeitanzeige bei Drücken einer Taste;
- Batteriesicherung für Berichte und Programmierdaten.

Elemente der Registrierkasse

Siehe Abb. 2:

1. Kundendisplay
2. Kassiererdisplay
3. Kontroll-Schloss
4. Tastenblock
5. Geldschublade
6. Schloss der Geldschublade
7. Ablageschublade
8. Netzkabel
9. Ausgabefenster für Kassenbon
10. Abdeckung der Drucker-Einheit

Herausziehbare Geldschublade mit Schloss

















Wie in Abb. 4 gezeigt, hat die Geldschublade Fächer für Banknoten und Münzen.

Die Schublade durch Drücken von  oder Verschieben des versteckten Knopfs unter der Registrierkasse öffnen.

Die Geldschublade kann aus der Kasse entfernt werden, indem Sie sie bei geöffneter Kasse anheben und auf sich zu ziehen.











Tastenfunktionen

Siehe Abb. 5:

-  - für Preiseingaben in die Warengruppen 8 - 14. Diese Taste vor Eingabe der betreffenden Warengruppentasten drücken.
-  - Registriert jeden aus dem Geldfach entnommenen Betrag, der nicht Teil einer Verkaufstransaktion ist. Wenn im REG-Modus gedrückt, werden eine oder mehrere Kopien der letzten registrierten Verkaufstransaktionen ausgedruckt (Hebt den Quittungsbon-Off - Modus auf, der mit dem entsprechenden Schlüssel eingestellt wurde).
-  - bestätigt eine eingegebene Kassierernummer und den 3-stelligen Sicherheitscode. Im REG Modus wird die Kasse zwischen dem Modus mit und ohne Kassenausdruck hin und her geschaltet.
-  - wenn als RA Taste benutzt, wird eingezahltes Geld registriert, das nicht zu einem Verkaufsvorgang gehört, z.B. kann der Anfangsbargeldbestand, der bei Geschäftsanfang in die Kasse getan wird, als RA registriert werden. Als Währungsumrechnungstaste wird diese Taste benutzt, um automatisch die Zwischensumme eines Verkaufs oder einen sonstigen registrierten Betrag in Fremdwährung zu errechnen und anzuzeigen.
-  - öffnet die Geldschublade, ohne einen Betrag zu registrieren, oder um Bargeld für eine Nichtverkaufsoption zu wechseln. Wenn die Kasse im Programmiermodus ist, wird sie gewählt um die verschiedenen Kopfzeilen zu bestimmen, die programmiert werden können.
-  - registriert Verkäufe, die auf Kredit erfolgen wie z.B. mit einer Lastkarte oder Kreditkarte, die alternativ zu der für Chargezahlung benutzt wird.
-  - registriert Verkäufe, die mit Scheck bezahlt werden.
-  - Zwischensumme eines Verkaufs oder zum Programmieren der MWSt. Sätze benutzt.
-  - registriert Verkäufe mit Chargebezahlung.
-  - berechnet den Gesamtbetrag und das Rückgeld bei Bargeldvorgängen oder bei gemischten Bargeld-, Scheck und Kreditkartenvorgängen. Mit dieser Taste kann man auch in den Rechnermodus gehen. Dort wird sie als die = Taste benutzt.
-  -  - Warengruppen 1 bis 7, um Einzel- oder Mehrfachverkauf einer bestimmten Warengruppe einzugeben. Wenn nach dem,  gedrückt, werden die Warengruppen 8 - 14 registriert.
-  - Eingabe eines Dezimalpunkts zum Definieren von Produktmengen mit Dezimalstellen bei Verkaufstransaktionen. Beim Programmieren bestätigen die Eingabe des gewählten Zeichens wenn dieselbe Taste nochmal gedrückt wird.
-  -  /  - zur Eingabe von Beträgen, Anzeige, wie oft sich ein bestimmter Posten wiederholt, Addition und Subtraktion der Rabattierung oder Beaufschlagung, Eingabe von Warengruppencodes.

Zur Eingabe der Zeichen wie auf der betreffenden Taste oder der Zeichentabelle angezeigt beim Definieren von Kassierernamen, Kassenbontiteln, Warengruppennamen, Festpreisartikelnamen und Währungsbezeichnungen.

Beim Programmieren von Titeln bestätigt  wird ein Leerzeichen zwischen die Zeichen eingefügt.

-  - multiplizieren der **[WARENGRUPPE]**, oder der  Eingaben und gegenwärtiges Datum, Uhrzeit und EJ-Informationen werden im ERG- und JRNL-Modus angezeigt. Bei der Titelprogrammierung werden doppelt breite Buchstaben eingegeben.
-  - löscht Einträge mit den numerischen Tastenfeld oder mit  vor Abschluss einer Transaktion mit einer Warengruppe oder Funktionstaste. Dient auch zur Korrektur von Fehlerbedingungen.
-  - registriert den Festpreis für einen bestimmten Artikel für die entsprechende Warengruppe.
-  - Wird benutzt, um einen Prozentsatz einem Einzelartikel oder einem gesamten Verkaufsbetrag hinzu zu addieren oder abzuziehen. Hierbei kann es sich um einen vorprogrammierten oder irgend einen anderen manuell eingegebenen Prozentsatz handeln.
-  - Wird benutzt, um den Preis für einen PLU-Artikel von Hand einzugeben.
-  - wenn als Gutschein-Taste verwendet, subtrahiert sie den Betrag des Gutscheins/Coupons von einem Artikel oder vom Gesamtbetrag. Wird sie als Rückerstattungs-Taste verwendet, zieht sie den Artikel ab, der gegen Geldrückgabe umgetauscht wurde.
-  - bewegt den Kassensbon- oder Berichtsstreifen um eine Zeile, oder kontinuierlich, wenn die Taste gedrückt gehalten wird.
-  - löscht den letzten eingegebenen Posten und wird zum Berichtigen einer Eingabe benutzt, nachdem diese registriert und ausgedruckt wurde. Beim Programmieren von Kopfzeilen löscht sie die eingegeben Zeichen von rechts nach links.

Kontroll-Schloss und -Schlüssel

Dieser Kontroll-Schlüssel muss in seine korrekte Position gebracht werden, um mit der Registrierkasse zu arbeiten, die Programme einzustellen, zum Ausdruck und dem Rücksetzen der Gesamtbeträge für den Kassenaufsichtsbericht. Siehe Abbildung 3:

- Drehen Sie den Kontrollschlüssel in die unten angezeigte Position.
 - PRG Für Eingabe und Ändern von Programmen.
 - OFF Die Registrierkasse ist ausgeschaltet und nicht betriebsbereit.
 - REG (On/Customer Receipt) - Die Registrierkasse ist für Standardverkaufsvorgänge eingestellt. Für jede Transaktion wird ein Kassensbon gedruckt.
 - JRNL (On/Journal Tape) - Die Registrierkasse ist für Standardverkaufsvorgänge eingestellt. Für jede Transaktion wird ein Journaleintrag gedruckt. Die Tastenfunktion für Kassensbon an/aus funktioniert nicht in diesem Modus (die Transaktion wird immer gedruckt).
 - X1/X2 Ausdruck der X-Kassenaufsichtsberichte (Mittag)
 - Z1/Z2 Ausdruck der Z-Kassenaufsichtsberichte (am Ende des Tages) und Reset der Beträge auf Null (mit Ausnahme des Gesamtumsatzes).

Kassierer- und Kunden-Displays

Ihre Registrierkasse ist mit zwei 10-stelligen alphanumerischen Vakuumfluoreszenz-Anzeige (VFD) versehen.

Das Display wird wie folgt von links nach rechts gelesen (siehe Abb. 6):

| | |
|---|---|
| C1...C8 | (1) - wenn das Kassierersystem aktiviert ist, zeigt es die vor Arbeiten im REG oder JRNL Modus eingegebene Kassierernummer an, oder wenn gedrückt. |
| Warengruppe | (2) - ein Satz von Ziffern, der die für jede Eingabe gedrückte Warengruppentaste anzeigt. |
| Wiederholung/ Multiplikation | (3) - beim Wiederholen oder Multiplizieren von Artikeln erscheint eine Zahl, um die Zahl von Artikeln anzuzeigen, die mit gleichem Preis eingegeben wurden. |
| Betrag | (4) - zeigt eingegebene Beträge und Gesamtsummen. |

Anzeige von Sonderzeichen

Bei den Registriervorgängen erscheinen Sonderzeichen ganz links auf dem Display:

| | |
|-----------------|---|
| C (Rückgeld) | erscheint, wenn Rückgeld angezeigt wird. |
| E (Error) | erscheint bei Fehlern während der Eingabe oder beim Programmieren der Registrierkasse. Gleichzeitig wird ein Warnton ausgegeben. |
| ST (Sub-total) | erscheint, wenn eine Zwischensumme (falls anwendbar einschl. MWSt.) angezeigt wird. |
| - (Minus) | erscheint bei einer Minuseingabe. Zeigt auch an, wenn eine Zwischensumme oder ein gezahlter Gesamtbetrag wegen Rückerstattungen negativ ist. |
| _ (Linie) | zeigt, von rechts nach links, auf der Unterseite des Displays an: den Kalkulations-Modus, Kassenbon-Off-Modus, Trainings-Modus und eine Anzeige, dass das Elektronische Journal (EJ) fast voll ist (d.h. es stehen weniger als 700 Transaktionszeilen zur Verfügung). |
| □ | zeigt bei gedrückter  Taste an, dass der Betrag in Fremdwährung dargestellt ist. |
| CA (Barzahlung) | Weist auf einen Verkauf gegen Barzahlung hin. |
| Ch (Scheck) | Weist auf einen Verkauf gegen Zahlung per Scheck hin. |
| Cr | Weist auf einen Verkauf gegen Zahlung mittels (Kreditkarte) Kreditkarte hin. |

Diese Symbole verschwinden automatisch bei Start der nächsten Eingabe oder Drücken von .



Fehlerbedingungen

Fehlerkoden

Folgende Fehlerkoden werden angezeigt:

| | |
|----|-------------------------------------|
| E1 | Bedienungsfehler |
| E2 | Verkaufspreis überschritten |
| E3 | Null-Preis Eingabefehler |
| E4 | Stornierung falsch |
| E5 | Verkäuferkode und Passwort eingeben |
| E6 | Manager Passwort eingeben |

Löschen von Fehlermeldungen

Zu Rücksetzen eines Fehlers  drücken. Der Ton hört auf und das Tastenfeld ist wieder freigegeben, so dass Sie mit der Transaktion weitermachen oder das Programm wieder starten können. Wenn eine Fehlerbedingung nicht durch Drücken der von  aufgehoben werden kann, die Registrierkasse mit einem der drei im nächsten Abschnitt beschriebenen Verfahren wieder aufsetzen.





Operationen zum Rücksetzen der Registrierkasse

Wenn die Registrierkasse nicht funktioniert, z.B. während des Programmierens, und der Fehlerwarnton nicht durch

Drücken von  aufgehoben werden kann, müssen Sie eine Reset-Operation ausführen. Es gibt drei Möglichkeiten zum Rücksetzen. **Seien Sie vorsichtig bei der Wahl der Reset-Methode, damit Sie nicht unnötig Berichtsdaten oder Programmierungen löschen.**

Teilweiser Reset





Ein teilweiser Reset löscht nur den Arbeitsspeicher der Kasse.

- Den Schlüssel des Steuerschlosses auf AUS drehen.
- Die  Taste für 2 Sekunde drücken und dann    eingeben.

Wenn das die Fehlerbedingung nicht behebt, kann ein Totaler Reset - Berichte durchgeführt werden.

Totaler Reset - Berichte





Ein Totaler Reset - Berichte löscht den Arbeitsspeicher der Kasse sowie alle Gesamtsummen und Zähler (alle Berichtsdaten).

- Den Schlüssel des Steuerschlosses auf AUS drehen.
- Die  Taste für 2 Sekunde drücken und dann    eingeben.

Wenn das die Fehlerbedingung nicht behebt, einen Totalen Reset - Ausschließlich neuer kommerzieller Mitteilung durchführen.

Komplettes Rücksetzen - Ausschließlich neuer kommerzieller Mitteilung





Komplettes Rücksetzen - Ausschließlich neuer kommerzieller Mitteilung - löscht den Arbeitsspeicher der Registrierkasse, sämtliche Kassenbeträge und Zähler (alle Berichte). Ebenfalls gelöscht werden die Programmierdaten. Ausnahme ist die programmierte kommerzielle Mitteilung. Diese Möglichkeit zum Rücksetzen mit außergewöhnlicher Vorsicht anwenden.

1. Den Schlüssel des Steuerschlosses auf AUS drehen.
2. Die  Taste für 2 Sekunde drücken und dann    eingeben.
3. Registrierkasse neu programmieren.

Wenn das die Fehlerbedingung nicht behebt, einen Totalen Reset - Alle Daten durchführen.

Totaler Reset - Alle Daten



Ein totaler Reset - Alle Daten löscht den Arbeitsspeicher der Kasse, alle Gesamtbeträge und Zähler (alle Daten für Berichte) und alle Programmierungen der Kasse. Benutzen Sie deshalb diese Methode nur, wenn alles andere nicht geholfen hat.

1. Den Schlüssel des Steuerschlosses auf AUS drehen.
2. Die  Taste für 2 Sekunde drücken und dann    eingeben.
3. Die Registrierkasse neu programmieren.

Elektronisches Journal

Die Registrierkasse ist mit einem dynamischen Elektronischen Journalspeicher (EJ) ausgestattet, der standardmäßig 3000 Zeile mit Verkaufsdaten enthält. Während der Verkaufsvorgänge werden die Verkaufsdaten ständig in diesem Speicher aufgezeichnet, so dass Sie immer mit den 3000 Zeilen der letzten Verkaufsinformationen auf dem laufenden sind. Sie können jedoch die Registrierkasse für standardmäßige Operation der elektronischen Journaloperation programmieren. In diesem Fall programmieren den Speicher so, dass max. 3000 Zeilen gespeichert werden und Sie dann aufgefordert werden, den Speicher zu löschen. Das Elektronische Journal speichert alle Kassenbons, die im REG und JRNL Modus registriert werden. So dass Sie sich diesen Bericht ausdrücken lassen können, wenn der Speicher voll oder fast voll ist.



Zum Programmieren der Registrierkasse für die standardmäßige Funktion des Elektronischen Journals:



1. Kontroll-Schlüssel-Position: **PRG**.
2. Auf    drücken.

HINWEIS: Sie können auch weitere Optionen des Elektronischen Journals persönlich einstellen, indem Sie die System-Optionen 4, 5, 6 und 7 programmieren. Siehe dazu: "System Optionen" für weitere Einzelheiten.

Wenn das elektrische Journal **fast voll** ist, stehen im Speicher des Journals nur weniger als 700 Zeilen zur Verfügung. Ein Warnsignal vor und nach jedem ausgeführten Vorgang. Dann entweder das Elektronische Journal ausdrucken wie weiter unten erklärt oder mit weiteren Transaktionen fortfahren.

Nähert sich das Journal seinem **Ende**, bedeutet dies weniger als 500 verfügbare Zeilen. Es erscheint eine Meldung, die besagt, dass das Elektronische Journal voll ist, und es ertönt ein Warnsignal vor und nach jedem ausgeführten Vorgang.

Dann  drücken wie weiter unten erklärt oder mit weiteren Transaktionen fortfahren. Denken Sie daran, dass von nun an die Transaktionsdaten NICHT mehr gespeichert werden und der Transaktionszähler sich nicht erhöht. Wenn Sie die Verkaufsoperation beenden wollen, auf  drücken.



Um zu erfahren, wie viele Zeilen noch im elektronischen Journal verfügbar sind,    im REG Modus drücken. Es dürfen jedoch keine noch offenen Verkäufe vorliegen.

Ausdrucken und Löschen des Inhalts des elektronischen Journals

Sicherstellen, dass reichlich Papier im Drucker geladen ist.

1. Kontroll-Schlüssel-Position: **Z1/Z2**.

2. Auf  drücken.

Um den Berichtsausdruck zu unterbrechen, auf  drücken. Zum Weiterdrucken wieder  drücken. Um den Ausdruck zu stoppen,  drücken.

Wird der Inhalt des elektronischen Journals ausgedruckt, erscheint eine Meldung in Verbindung mit einem Signalton, dass die Speicherfähigkeit des elektronischen Journals wieder maximal ist.

HINWEIS: Der Inhalt des Elektronischen Journals kann auch mit dem Kontroll-Schlüssel auf X ausgedruckt werden. Dann wird der Speicher allerdings nicht gelöscht.

Löschen des Elektronischen Journals ohne Ausdrucken

Der Inhalt des Elektronischen Journal wird ohne Ausdrucken gelöscht:

1. Kontroll-Schlüssel-Position: **Z1/Z2**.
2. Auf     drücken.

Quick Start

Die folgende kurze aber vollständige Startprozedur ermöglicht Ihnen, Ihre Kasse so schnell wie möglich Betriebsbereit zu machen.

Programm- und Transaktionsinformationen für Kassenaufsichtsberichte werden im Speicher der Registrierkasse gespeichert, der durch Batterien gesichert ist.

Bevor Sie mit dem Programmieren der Kasse oder mit Verkaufstransaktionen beginnen, die Batterien einsetzen, damit diese Informationen bei Stromausfall oder Ziehen des Netzsteckers gesichert sind.

Quick Start Programmieren

1. Einstellen der gewünschten Sprache



HINWEIS: Nach Einstellen Ihrer Sprache führt die Kasse automatisch ein Reset durch und löscht dabei alle gespeicherten Programmierungen und Verkaufsdaten.

1. Kontroll-Schlüssel-Position auf: **PRG**.

2. Auf   drücken.

3. Drücken Sie die Nummer für die gewünschte Sprache:

 für Spanisch,  für Französisch,  für

Deutsch,  für Holländisch,  für

Portugiesisch,  für Dänisch,  für Schwedisch

oder  für Englisch.

4. Auf  drücken.

Beispiel: Programmieren Sie die Kasse für Drucken in Deutsch.

Eingabe/Tastendrücken:    
Sprachkennung

2. Einstellen des Datums







1. Kontroll-Schlüssel-Position: **PRG**.

2. Das derzeitige Datum im Format TT/MM/JJ eintippen.

3. Auf  drücken.

Beispiel: Das Datum auf den 25. Mai 2009 setzen.

Eingabe/Tastendrücken:

      
Tag Monat Jahr

3. Einstellen der Uhrzeit

1. Kontroll-Schlüssel-Position: **PRG**.

2. Die aktuelle Zeit im 24-Stundenformat eintippen.

3. Auf  drücken.

Beispiel: Die Zeit auf 3:30 einstellen.

Eingabe/Tastendrücken:     
Stunde Minuten

4. Einstellen eines festen MWSt. Satzes

1. Kontroll-Schlüssel-Position: **PRG**.

2. Die **[Nummer]** für den MWSt. Satz eintippen, der programmiert werden soll (1 für MWSt. 1, 2 für MWSt. 2, 3 für MWSt. oder 4 für MWSt. 4).









3. Auf  drücken.

4. Den Mehrwertsteuersatz eingeben. Es können fünf Stellen benutzt werden. Davon **MÜSSEN** drei hinter dem Dezimalpunkt sein.

5. Auf  drücken.

Beispiel: MWSt. 1 mit 5,5% programmieren.

Eingabe/Drücken:

MWSt. Nummer
       
5 50

HINWEIS: Vor Ändern eines MWSt. Satzes einen Z-Kassenaufsichtsbericht drucken. Siehe "Kassenaufsichtsberichte X1 und Z1".

Für andere Funktionen, die mit der MWSt. zusammenhängen, siehe die Abschnitte "Runden für MWSt. Berechnung" und "Ausdrucken von MWSt. Informationen auf Kassenbons".

5. Verknüpfen von Mehr-/Einzelpostenverkauf, Steuerstatus und Stückpreis mit einer Warengruppe

Ihre Registrierkasse hat 14 Warengruppen. Das Programmieren einer Warengruppe besteht darin, ihr einen positiven oder negativen Mehr-/Einzelpostenverkauf und einen zuvor programmierten Steuerstatus zuzuweisen. Sie können ihr dann optional einen vordefinierten Preis zuweisen. Mit den folgenden Optionen kann dann ein 3-stelliger Warengruppenstatus programmiert werden:

| Mehr/Einzelpostenverkauf | Steuerstatus |
|-----------------------------------|----------------------------|
| 0 = positiver Mehrpostenverkauf | 00 = steuerfrei |
| 1 = positiver Einzelpostenverkauf | 01 = besteuert mit MWSt. 1 |
| 2 = negativer Mehrpostenverkauf | 02 = besteuert mit MWSt. 2 |
| 3 = negativer Einzelpostenverkauf | 03 = besteuert mit MWSt. 3 |
| | 04 = besteuert mit MWSt. 4 |

1. Kontroll-Schlüssel-Position: **PRG**.

2. Geben Sie die Optionen **[Mehr/Einzelpostenverkauf]** und **[Steuerstatus]** entsprechend der obigen Tabelle ein. Es muss ein 3-stelliger Statuscode eingegeben werden.

3. Auf  drücken.

4. Für einen bestimmten Artikel einen **[Festpreis]** eingeben und ihn dann durch Drücken einer Taste **von**  bis

 einer Warengruppe zuordnen. Für die

Warengruppen 8 bis 14  benutzen.

Beispiel: Programmieren Sie einen Mehrpostenverkauf, MWSt. 2 und einen Preis von € 2,50 in Warengruppe 2.

Eingabe/Tastendrücken:

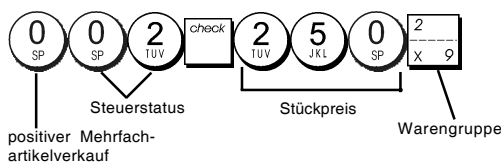

Nach Programmieren Ihrer Warengruppen können Sie sich einen Bericht mit den programmierten Parametern ausdrucken lassen. Für Einzelheiten siehe den Abschnitt "Warengruppen-Programmierbericht".

6. Programmieren eines Festpreisartikels(PLU)

Sie können bis zu 400 PLUs programmieren. Für jeden einzelnen programmierten PLU können Sie auch die vorrätige Stückzahl bestimmen. Jedes Mal wenn ein Artikel verkauft wird, wird er automatisch vom Inventar abgezogen, um den aktuellen Stand der vorrätigen Stückzahlen zu speichern.

1. Kontroll-Schlüssel-Position: **PRG**.
2. Auf drücken, geben Sie die **[PLU Nummer (zw. 1 und 400)]** ein und drücken auf .
3. Geben Sie die Anzahl **[Zahl zwischen 1 und 9999]** der vorrätigen PLU-Artikel ein und drücken Sie dann .
4. Den **[Stückpreis]** eingeben, der dieser PLU Nummer zugewiesen werden soll.
5. Die Taste für die **Warengruppe** (bis) drücken, der die PLU Nummer zugeordnet werden soll. Wenn ein PLU Artikel zu versteuern ist, stellen Sie sicher, dass die PLU Nummer für diesen Artikel mit einer Warengruppe verknüpft wird, die für die betreffende MWSt. programmiert ist. Wie man das macht, ist im Abschnitt "Verknüpfen von Mehrposten-/Einzelpostenverkauf, Steuerstatus und Stückpreis mit einer Warengruppe" beschrieben.
6. Auf drücken.

Beispiel: PLU 1 mit einem Stückpreis von € 2,69 in der Warengruppe 3 anlegen. Legen Sie eine Gesamtsumme von 200 vorrätigen Artikeln fest.

Eingabe/Tastendrücken:

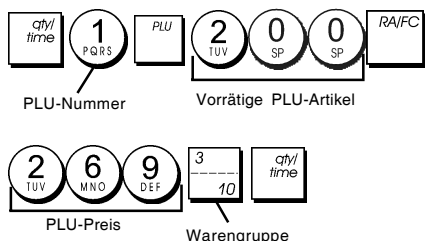

Nach Programmieren Ihrer Festpreisartikel können Sie sich einen Bericht mit den programmierten Parametern ausdrucken lassen. Für Einzelheiten siehe den Abschnitt "PLU-Programmierbericht".

Registrierkassen-Programmierung und -Funktionen

Programme und Informationen für die Kassenaufsichtsberichte werden im Speicher der Kasse gehalten, der durch Backup-Batterien gesichert ist.

Bevor Sie mit dem Programmieren der Kasse oder mit Verkaufstransaktionen beginnen, die Batterien einsetzen, um die Informationen im Fall von Stromausfall oder Trennen der Kasse vom Netz zu sichern.

Änderungen an der Registrierkasse Programmieren

Wenn Sie die Fabrik-seitige Programmierung Ihrer Kasse ändern wollen (z.B. Aktualisieren der MWSt., PLUs oder Wechselkurse):

- Drehen Sie den Kontroll-Schlüssel in die **PRG**-Position.
- Die Programmänderungen vornehmen und bestätigen wie in den folgenden Abschnitten erläutert.
- Den Kontroll-Schlüssel auf eine andere Betriebsart schieben.

Eine neue Programmeingabe überschreibt automatisch das vorhergehende Programm derselben Art.

Programmieren von Kopfzeilen mit dem alphanumerischen Tastenblock und der Zeichentabelle

Zum Programmieren der Kopfzeilen und Aufdrucken auf dem Kassenbon, der Artikelnamen der PLUs, der Warengruppenamen, der Kassierernamen oder der Zeichen für Fremdwährungen können Sie den alphanumerischen Teil des Tastenblock zur Eingabe von Großbuchstaben ohne Akzente und die Zeichentabelle für Kleinbuchstaben, Großbuchstaben mit Akzent, Sonderzeichen und Symbole benutzen. Die folgenden Titel können programmiert werden:

- Bis zu 400 PLU Artikelnamen mit jeweils max. 12 Zeichen
- Bis zu 14 Warengruppen-Namen mit jeweils max. 12 Zeichen
- Bis zu 8 Angestellten-Namen mit jeweils max. 12 Zeichen
- Kassenbon-Kopfzeilen mit bis zu 6 Zeilen und jeweils max. 24 Zeichen
- Kassenbon-Fußzeilen mit bis zu 4 Zeilen und jeweils max. 24 Zeichen
- Bis zu 4 Fremdwährung-Identifikationen mit jeweils max. 10 Zeichen.

Benutzen des Tastenblocks

Um Großbuchstaben mit dem alphanumerischen Tastenblock einzugeben, lokalisieren Sie den gewünschten Buchstaben, drücken die betreffende alphanumerische Taste sooft, bis er auf dem Display erscheint (der Buchstabe wird ganz rechts auf dem Display angezeigt).

Wenn dieselbe alphanumerische Taste mehrfach für aufeinanderfolgende Buchstaben einer Kopfzeile benutzt werden muss, zwischen den Beiden Buchstaben

auf drücken.

- Wenn Sie Leerzeichen einsetzen wollen, auf drücken.
- Wenn Sie einem bestimmten Buchstaben doppelt breit haben wollen, drücken Sie bevor Sie die Buchstabentaste betätigen.
- Falscheingegebene Buchstaben können durch Drücken von gelöscht werden, die eine ähnliche Funktion wie die Rücktaste auf einer PC Tastatur hat.
- Die fertige Kopfzeile durch Drücken von bestätigen.

Beispiel: Das Wort BUECHER eingeben.

Eingabe/Tastendrücken:

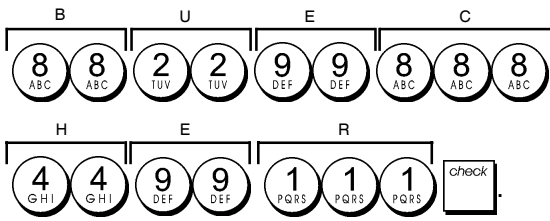

Benutzen der Zeichentabelle

Die Zeichentabelle enthält alle Buchstaben und Symbole, die Ihre Kasse drucken kann.

Um diese Tabelle zu benutzen (siehe auch Abb. 7):

- Zuerst den gewünschten Buchstaben oder das Symbol aufsuchen und sich die entsprechende alphanumerische Taste in der ersten Spalte links merken.
- Die alphanumerische Taste des Tastenblocks sofort drücken, wie es sich aus der Zahl in der obersten Zeile der Tabelle ergibt
- Die fertige Kopfzeile durch Drücken von bestätigen.

HINWEIS: Buchstaben mit Akzenten werden nicht angezeigt.

Beispiel: Die Buchstaben L und Ü wählen.

Eingabe/Tastendrücken:

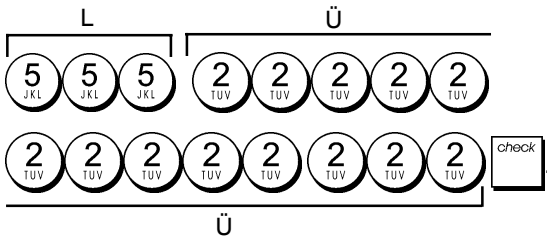

Kopf- und Fußzeilen auf Kassenbons

Wenn der Kontroll-Schlüssel auf REG steht, drückt die Registrierkasse standardmäßig eine Kopf- und eine Fußzeile auf allen Kassenbons aus.

Der Kopf kann aus bis zu 6 Zeilen mit je 24 Zeichen und der Fuß aus 4 Zeilen mit je 24 Zeichen bestehen. Sie können die Standardkopf- und Fußzeile mit Hilfe des alphanumerischen Tastenblocks und/oder der Zeichentabelle (zur Eingabe von Buchstaben) abändern.

1. Kontroll-Schlüssel-Position: **PRG**.
2. Wiederholt drücken, bis die Meldung "HD1" mit der ersten Zeile des Kopfs oder "FT1" mit der ersten Zeile des Fußes erscheint.
3. Wiederholt drücken, bis die Nummer der Zeile links auf dem Kassiererdisplay erscheint, die Sie ändern wollen.
4. Die Buchstaben bzw. Zeichen der Zeichenkette eingeben, die Sie definieren wollen und dann auf drücken.

5. Wenn Sie weitere Zeilen programmieren wollen, die Schritte 3 und 4 wiederholen.

6. Zum Verlassen drücken.

Beispiel: Die dritte Zeile des Standardkopfs unter Benutzung der Zeichentabelle in KOMMEN SIE WIEDER ändern.

Eingabe/Tastendrücken:

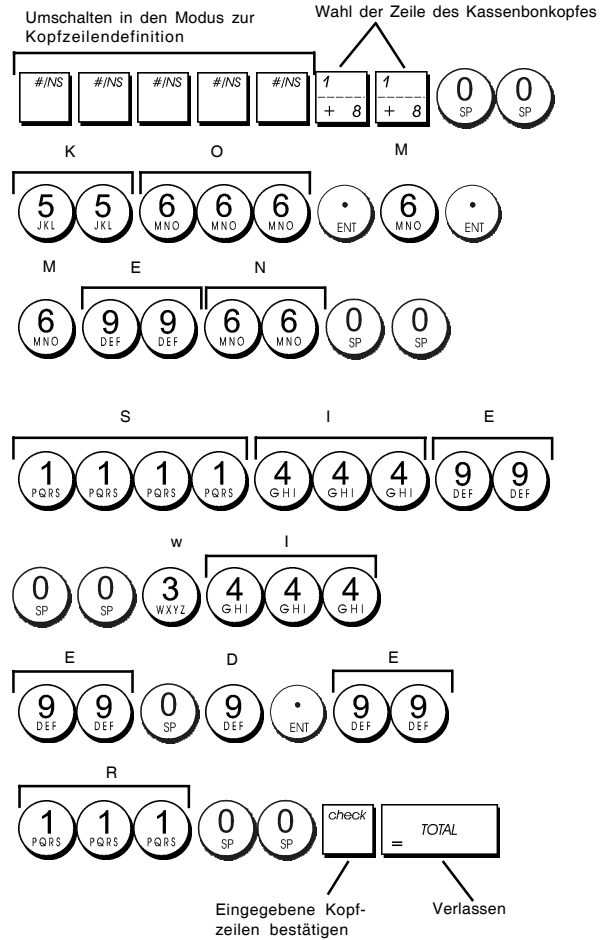

Namen für Warengruppen

Sie können jeder der 14 Warengruppen einen Namen mit einer Länge von bis zu 12 Zeichen zuweisen. Diese Warengruppennamen werden auf die Kassensbons, Journalberichte und Kassenaufsichtsberichte gedruckt.

1. Kontroll-Schlüssel-Position: **PRG**.
2. Wiederholt drücken, bis die Meldung "DP01" mit der ersten Warengruppe erscheint, der ein Name zugewiesen werden kann.
3. Wiederholt drücken, bis die Nummer der gewünschten Warengruppe links auf dem Kassiererdisplay angezeigt wird.
4. Die Buchstaben oder Zeichen für die Zeichenkette eingeben, die Sie definieren wollen und dann drücken.
5. Die Schritte 3 und 4 für alle gewünschten Warengruppennamen wiederholen.
6. Zum Verlassen drücken

Beispiel: Der Warengruppe 3 mit dem alphanumerischen Tastenblock den Namen "BUECHER" geben.

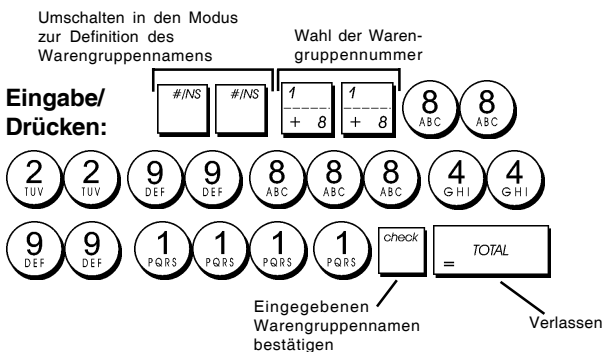

Namen für PLU Artikel

Nachdem einer PLU ein Preis zugeordnet wurde, können Sie diese benennen, um das betreffende Produkt zu identifizieren. Dieser Name kann bis zu 12 Zeichen lang sein. Diese PLU Namen werden auf die Kassensbons, Journalberichte und PLU Aufsichtsberichte gedruckt.

1. Kontroll-Schlüssel-Position: **PRG**.
2. Auf drücken, um die Meldung "PL001" mit der ersten PLU anzuzeigen.
3. Wiederholt drücken, bis die Nummer der gewünschten PLU links auf dem Kassiererdisplay angezeigt wird.
4. Den Namen eingeben, der der PLU zugewiesen werden und dann drücken.
5. Die Schritte 3 und 4 für alle gewünschten PLU Namen wiederholen.
6. Zum Verlassen drücken.

Beispiel: Der PLU 2 mit dem alphanumerischen Tastenblock den Namen "KAFFEE" geben.

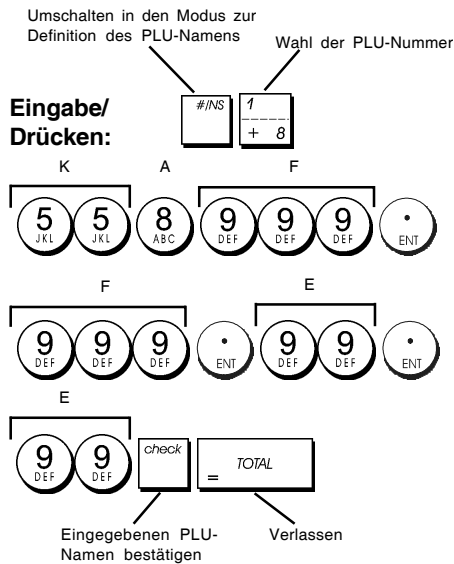

Rabatt (-%) oder Aufschlag (+%)

Wird diese Option gewählt, wird jedes Mal, wenn oder gedrückt wird. Sie können auch Begrenzungen in Prozent für Aufschläge oder Rabatte zuweisen, so dass größere Aufschläge oder Rabatte unmöglich sind.



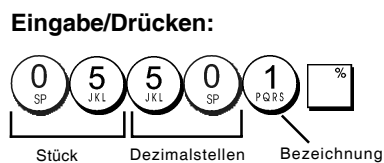

1. Kontroll-Schlüssel-Position: **PRG**.
2. Die **[Ziffern]** des gewünschten Rabattprozentsatzes eingeben. Es können bis zu 4 Stellen von 0 bis 99,99 benutzt werden. Zwei Ziffern müssen sich vor und zwei hinter dem Dezimalkomma befinden.
3. Durch Drücken eines der folgenden Kodens kann festgelegt werden, ob es sich bei diesem Prozentsatz um einen Rabatt oder um einen Aufschlag handelt.
0 = Aufschlag
1 = Rabatt
4. Drücken um den Kurs zu speichern.

Beispiel: Programmieren eines Standardpreisabschlags von 5,50%.



Wechselkurse

Sie können vier Wechselkurse programmieren. Der Wert in der Fremdwährung wird bei Drücken von  während einer Transaktion angezeigt.

1. Kontroll-Schlüssel-Position: **PRG**.
2. Geben Sie die Identifikations-Nummer  bis  ein, die dem Fremdwährungs-Wechselkurs entspricht, den Sie definieren wollen, und drücken Sie dann .
3. Geben Sie die **[Nachkommastellen]** für den Wechselkurs ein (0-8 Stellen).
4. Geben Sie die **[Nachkommastellen]** für den umgerechneten Betrag ein (0 - 3 Stellen).
5. Geben Sie den **[Wechselkurs]** mit 6 Ziffern ohne Dezimalpunkt ein.
6. Drücken Sie .

Beispiel: Programmieren des ersten Wechselkurses -1 € = 1,4012 US\$.

Eingabe/Drücken:

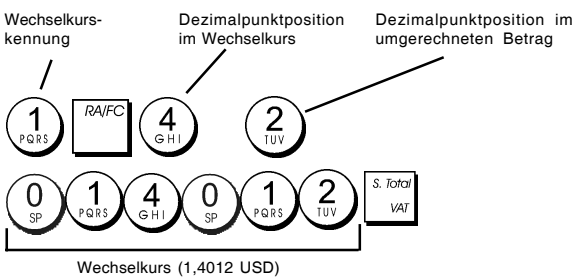

Wenn die System-Option 15 zur Fremdwährungs-Wechsel-Kalkulation auf dividieren (**Divide**) = 0 eingestellt ist, wird der berechnete Betrag wie folgt berechnet:





Zu wechselnder Betrag = Zwischensumme / Fremdwährungs-Kurs

Wenn die Fremdwährungs-Wechsel-Kalkulation auf multiplizieren (**Multiply**) = 1 eingestellt ist, wird der berechnete Betrag wie folgt berechnet:

Zu wechselnder Betrag = Zwischensumme x Fremdwährungs-Kurs.

Bezeichnungen für Fremdwährungen

Für jeden der vier Wechselkurse können Sie einen bis zu 10 Zeichen langen Währungsamen definieren. Dieser wird auf den Kassensbon und den Kassenaufsichtsbericht gedruckt, wenn die Transaktion mit Zahlung in der entsprechenden Währung abgeschlossen wird.

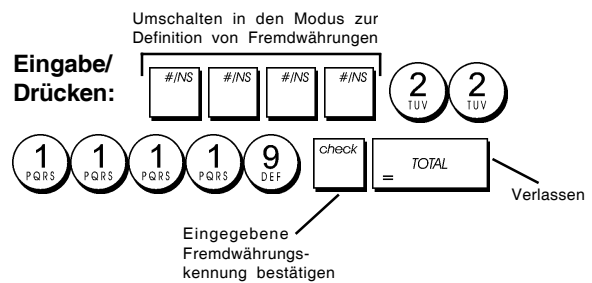

1. Kontroll-Schlüssel-Position: **PRG**.
2. Wiederholt  drücken, bis die Meldung "FC1" mit dem ersten der vier möglichen Wechselkurse erscheint.
3. Wiederholt  bis die Kennnummer des Wechselkurses, die einen Namen erhalten soll, ganz links auf dem Kassiererdisplay angezeigt wird.
4. Die Bezeichnung für die gewählte Fremdwährung eingeben und dann auf  drücken.
5. Die Schritte 3 und 4 für alle gewünschten Währungen wiederholen (sofern deren Wechselkurs definiert ist).
6. Zum Verlassen  drücken.

Beispiel: Benennen der Fremdwährung 1: "USD" mit Hilfe des alphanumerischen Tastenblocks.



Rundungsoptionen für Schweizer, dänische und schwedische Währung

Für Schweizer Franken, dänische und schwedische Kronen können Sie die Kasse so programmieren, dass der Betrag für eine Transaktion automatisch entsprechen der Landes-

vorschriften gerundet wird, wenn   oder eine

[Zahlungsmittel] Taste gedrückt wird. Das gerundete Ergebnis wird auf dem Kassierer- und dem Kundendisplay angezeigt sowie auf dem Kassensbon und auf dem Journaleintrag ausgedruckt. Die Gesamtberichtigung wird auf den Abschlussberichten angezeigt.

Einstellen der Rundungsoption

Wie im Abschnitt "Systemoptionen" beschrieben In bezug auf den Abschnitt "Programmieren von Systemoptionen" kann durch Setzen der Maschinenbedingung 14 auf die Werte 1, 2 oder 3 die Rundung von Zwischensummen und zu zahlenden Beträgen für die betreffenden Währungen wie folgt programmiert werden.

Runden bei MWSt. Berechnungen

Runden wird benutzt, um Zahlen mit Dezimalstellen nach MWSt. Berechnungen auf den nächsten ganzen Wert auf- oder abzurunden. Es wird auch für den Prozentsatz bei Steuerberechnungen benutzt. Wählen Sie diejenige der folgenden drei Optionen, die Sie brauchen:

| Statusnummer | Rundung |
|--------------|---|
| 0 | ein Centbruchteil wird auf den nächsten ganzen Cent abgerundet. |
| 1 | ein Centbruchteil unter einem halben Cent wird abgerundet, ein Centbruchteil über einem halben Cent wird aufgerundet (Standardeinstellung). |
| 2 | ein Centbruchteil wird auf den nächsten ganzen Cent aufgerundet. |

- Kontroll-Schlüssel-Position: **PRG**.
- Geben Sie die Systemoption **1** **3** gefolgt von der Statusnummer **[0, 1 oder 2]** ein, um das gewünschte Rundungsverfahren zu definieren.
- Zum Speichern der neuen Einstellung auf **void** drücken.

Beispiel: Programmieren des Rundungscodes für Abrunden bis zu einem halben Cent und Aufrunden darüber.

Eingabe/Drücken: **1** **3** **1** **void**

Ausdrucken von MWSt.-Informationen auf dem Kassensbon

Sie können Ihre Kasse so programmieren, dass MWSt. Angaben entsprechend der Forderungen Ihres Geschäfts oder der gesetzlichen Bestimmungen auf sen Kassensbon gedruckt werden.

Programmieren der Kasse zum Ausdrucken der geforderten MWSt. Angaben

Wie im Abschnitt "Systemoptionen" beschrieben, können Sie durch Setzen der Maschinenbedingungen 37, 38, 39, 40 und 41 so programmieren, dass sie MWSt. Informationen so aufdruckt, wie Sie es brauchen.

- Kontroll-Schlüssel-Position: **PRG**.
- Die **[Nummer der Maschinenbedingung]** gefolgt von der Statusnummer **0** eingeben, dann auf **void** drücken.
- Kontroll-Schlüssel **OFF**.

Kassensbon mit der Summe aller berechneten MWSt. Beträgen (TOTAL VAT) - Maschinenbedingung 37

| | | |
|---------------------------|-----------------|---|
| DEPT 04 | *15.50T4 | |
| ----- | | |
| SUBTOTAL | *25.50 | |
| ----- | | |
| TOTAL | *25.50 | |
| CASH | *25.50 | |
| ----- | | |
| Programmierte MWSt.-Sätze | TAX1 5.5% *0.26 | Gesamt-MWSt. pro programmierten Satz |
| | TAX2 7% *0.16 | |
| | TAX3 16% *0.34 | Summe der einzelnen MWSt.-Gesamtbeträge |
| | TAX4 20% *2.58 | |
| | TOTAL-TAX *3.34 | |

Kassensbon mit der Summe aller besteuerten Umsätze, aufgeteilt nach Steuersatz (AMT VAT INCL) - Maschinenbedingung 38

| | | |
|---------------------------|---------------------|--------------------------------------|
| | TAX1 5.5% *0.26 | Gesamt-MWSt. pro programmierten Satz |
| | TAX2 7% *0.16 | |
| | TAX3 16% *0.34 | Versteuerter Gesamtumsatz pro Satz |
| | TAX4 20% *2.58 | |
| Programmierte MWSt.-Sätze | TXBL_WL1 5.5% *5.00 | |
| | TXBL_WL2 7% *2.50 | |
| | TXBL_WL3 16% *2.50 | |
| | TXBL_WL4 20% *15.50 | |

Kassensbon mit der Summe aller versteuerten Gesamtumsätze(TOTAL INCL VAT) - Maschinenbedingung 39

| | | |
|---------------------------|-----------------|--------------------------------------|
| DEPT 04 | *15.50T4 | |
| ----- | | |
| SUBTOTAL | *25.50 | |
| ----- | | |
| TOTAL | *25.50 | |
| CASH | *25.50 | |
| ----- | | |
| Programmierte MWSt.-Sätze | TAX1 5.5% *0.26 | Gesamt-MWSt. pro programmierten Satz |
| | TAX2 7% *0.16 | |
| | TAX3 16% *0.34 | Summe der versteuerten Gesamtumsätze |
| | TAX4 20% *2.58 | |
| | TXBL_TLW *25.50 | |

Kassensbon mit der Summe aller versteuerten Gesamtumsätze ohne MWSt., aufgeteilt für jeden Steuersatz (AMT VAT EXCL) - Maschinenbedingung 40

| | | |
|---------------------------|--------------------|---------------------------------------|
| Programmierte MWSt.-Sätze | TAX1 5.5% *0.26 | Gesamt-MWSt. pro programmierten Satz |
| | TAX2 7% *0.16 | |
| | TAX3 16% *0.34 | Gesamtumsatz vor MWSt. für jeden Satz |
| | TAX4 20% *2.58 | |
| | TXBL_O1 5.5% *4.74 | |
| | TXBL_O2 7% *2.34 | |
| | TXBL_O3 16% *2.16 | |
| | TXBL_O4 20% *12.92 | |

Kassensbon mit der Summe aller versteuerten Gesamtumsätze ohne MWSt. (TOT EXCL VAT) - Maschinenbedingung 41

| | | |
|---------------------------|------------------|--------------------------------------|
| SUBTOTAL | *25.50 | |
| ----- | | |
| TOTAL | *25.50 | |
| CASH | *25.50 | |
| ----- | | |
| Programmierte MWSt.-Sätze | TAX1 5.5% *0.26 | Gesamt-MWSt. pro programmierten Satz |
| | TAX2 7% *0.16 | |
| | TAX3 16% *0.34 | Summe der Gesamtumsätze vor MWSt. |
| | TAX4 20% *2.58 | |
| | TXBL_TL_D *22.16 | |

Rechnermodus

Der Rechnermodus ist ein nicht ausdrückbarer Modus und ist nur mit der Schlüsselstellung REG oder JRNL zugänglich. Im Rechnermodus wird nicht gedruckt und es können folgenden Tasten benutzt werden:

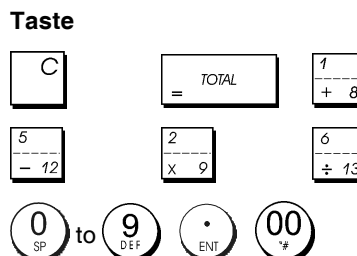









Zugang zum Rechnermodus

1. Kontroll-Schlüssel-Position: **REG** oder **JRNL**.
2. Wenn für den Rechnermodus ein Passwort eingerichtet ist, das **[4-stellige Passwort]** eingeben und auf  drücken.
3. Ganz links auf dem Display erscheint eine Linie, die zeigt, dass der Rechnermodus aktiv ist.

Verlassen des Rechnermodus

1. Kontroll-Schlüssel-Position: **REG** oder **JRNL**.
2. Drücken Sie auf .
3. Die Linie verschwindet vom Display und ein Ton zeigt an, dass Sie wieder im normalen Registriermodus sind.

Einrichten eines Passworts für den Rechnermodus

1. Kontroll-Schlüssel-Position: **PRG**.
2. Drücken Sie auf       .
3. Das **[4-stellige Passwort]** eingeben und auf  drücken.

HINWEIS: Das 4-stellige Passwort kann nicht 0000 sein.

Beispiel: Definieren Sie das Rechnermodus-Passwort 1962.

Schalten Sie auf Kalkulationsmodus-Passwort-Definition

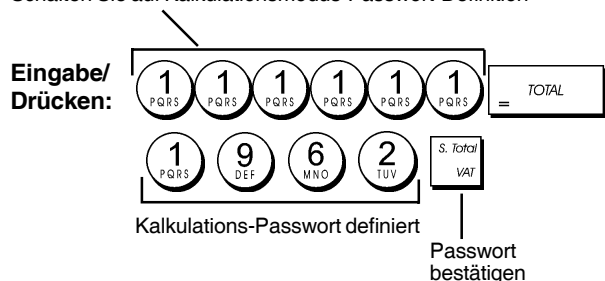

Das Kassierersystem

Das Kassierersystem ist eine spezielle Sicherungsfunktion, mit der Sie den Zugang zur Registrierkasse kontrollieren und die Zahl von Transaktionen und den Verkauf von bis zu 8 Kassierern überwachen können.

Fabrik-seitig wird die Registrierkasse mit deaktiviertem Kassierersicherungssystem konfiguriert. Sie können es für einen gewissen Schutz und die Überwachung der Verkäufe aktivieren und später wieder deaktivieren, so dass die Kasse wieder ohne Einschränkungen benutzbar ist.

HINWEIS: Wenn das Kassierersicherungssystem deaktiviert ist, kann die Kasse ohne Eingabe von Kassierernummer oder dreistelligem Geheimcode benutzt werden.

Sie können auch Kassierer-bezogene Eigenschaften programmieren. Einzelheiten finden Sie unter "Systemoptionen",

Maschinenbedingungen 9 und 10.

Aktivieren des Kassierersystems





1. Kontroll-Schlüssel-Position: **PRG**.
2. Auf    drücken.

Deaktivieren des Kassierersystems

1. Kontroll-Schlüssel-Position: **PRG**.
2. Auf    drücken.

Verknüpfen von Kassierernummern mit Geheimcodes

Wenn das Kassierersystem aktiviert ist:



1. Kontroll-Schlüssel-Position: **PRG**.
2. Eine Zahl von  bis  eingeben, um den Kassierer zu identifizieren, der mit dem Geheimcode verknüpft werden soll.
3. Drücken Sie .
4. Definieren Sie, ob der Kassierer ein normaler Kassierer oder ein Trainingskassierer ist, indem Sie den entsprechenden Code wie unten angegeben eingeben:
0 = **Normaler Kassierer**
1 = **Trainingskassierer**
5. Drücken Sie .
6. Definieren Sie einen dreistelligen Geheimcode, indem Sie drei **[Zahlentasten]** drücken.
7. Drücken Sie .

Beispiel: Geheimcode 106 einem normalen Kassierer 1 zuordnen.

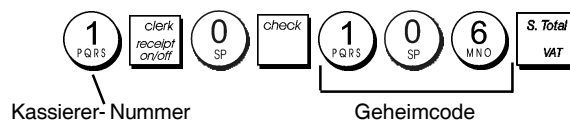
Eingabe/Drücken







Eingabe von Kassierer-Nummer/-Geheimcode vor Arbeiten mit der Registrierkasse

1. Kontroll-Schlüssel-Position: **REG** oder **JRNL**.
2. Eine Kassierernummer von  bis , den zugehörigen dreistelligen Code (falls definiert) eingeben und dann auf  drücken.

Die Kassierernummer (C1C8) wird angezeigt, um den Kassierer zu identifizieren, der die Maschine benutzt, und zu signalisieren, dass die Kasse für Verkaufsvorgänge bereit ist. Die Kassierernummer wird auf den Kassenbon und in Kassenaufsichtsberichten ausgedruckt.

Kassierernamen

Mit dem Tastenblock oder der Zeichentabelle können Sie Kassierernamen oder IDs mit bis zu 12 Zeichen eingeben. Sie werden dann auf allen Kassensbons, Journaleinträgen und Kassenaufsichtsberichten ausgedruckt.

1. Kontroll-Schlüssel-Position: **PRG**.
2. Die Kasse durch wiederholtes Drücken von  in den Modus zum Definieren von Kassierernamen schalten, bis die Meldung "C01" mit der ersten Kassierernummer erscheint.
3. Die Nummer des Kassierers wählen, dem Sie einen Namen zuordnen wollen, indem Sie wiederholt auf  drücken, bis rechts auf dem Kassiererdisplay die betreffende Nummer erscheint.
4. Mit Tastenfeld oder Zeichentabelle den Namen des Kassierers eingeben und dann auf  drücken. Der eingegebene Namen wird automatisch gedruckt.
5. Zum Verlassen auf  drücken.

Beispiel: Programmieren Sie mit Hilfe der Zeichentabelle **Alex** als Kassierer Nr. 2.

Eingabe/Drücken:



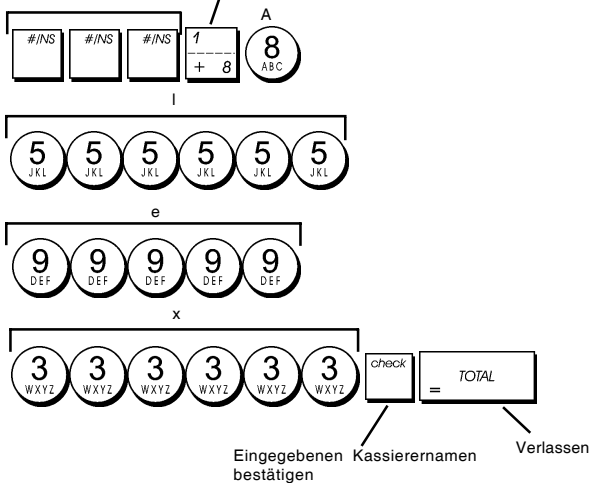





Umschalten in den Modus zur Definition von Kassierernamen



Manager-Passwort

Sie können ein Manager-Passwort einrichten, um unberechtigten Zugang zum Z-Modus zu unterbinden. Da Erstellen eines Kassenaufsichtsberichts im Z-Modus die Transaktionsgesamtbeträge auf Null zurücksetzt, verhindert ein Management-Passwort das Nullsetzen dieser Gesamtbeträge durch Unberechtigte.

Definieren eines Manager-Passworts für den Z-Modus

1. Kontroll-Schlüssel-Position: **PRG**.
2. Auf        drücken.
3. Geben Sie Ihr vier (4)stelliges Manager-Passwort ein und drücken Sie .

HINWEIS: Wenn Sie als Manager-Passwort 0000 angeben, ist die Passwort-Sicherungsfunktion deaktiviert.







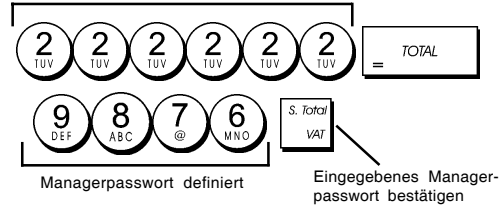





Beispiel: Definieren des Manager-Passworts 9876 für den Z-Modus.

Eingabe/Drücken

Schalten Sie auf den Z-Modus für die Passwort-Definition.



Löschen des Manager-Passworts für den Z-Modus

1. Kontroll-Schlüssel-Position: **PRG**.
2. Auf        drücken.
3. Auf      drücken.

Verwendung der durch ein Passwort geschützten Registrierkasse

Falls zum Schutz gegen unerlaubten Zugriff auf den Z-Modus ein Manager-Passwort eingerichtet ist, dieses Passwort folgendermaßen eingeben, um den Z-Bericht auszudrucken:



1. Kontroll-Schlüssel-Position: **Z1/Z2**.
2. Das 4-stellige Passwort eingeben.
3. Auf  drücken.

Trainingmodus

Im Trainingmodus kann die Kasse zum Simulieren von richtigen Verkaufstransaktionen zu Ausbildungszwecken benutzt werden. Alle in diesem Modus durchgeführten Transaktionen werden nicht in den Kassenaufsichtsberichten registriert und die Kassensbons haben keine fortlaufende Nummer. Wenn die Kasse in den Trainingsmodus umgeschaltet ist, erfolgen alle Trainingstransaktionen im **REG** oder **JRNL** Modus.

Sie können sich jedoch einen detaillierten Trainingsbericht ausdrucken lassen, um die in diesem Modus ausgeführten Transaktionen zu verfolgen. Einzelheiten finden Sie unter "Trainingsbericht".

Zum Umschalten der Kasse in den Trainingsmodus:

1. Kontroll-Schlüssel-Position: **PRG**.
2. Auf        drücken. Auf dem Display erscheint eine Linie, um anzuzeigen, dass die Kasse im Trainingsmodus ist.
3. Den Kontroll-Schlüssel auf **REG** oder **JRNL** drehen, um Trainingstransaktionen durchzuführen.

Zum Verlassen des Trainingsmodus:

1. Kontroll-Schlüssel-Position: **PRG**.
2. Auf        drücken. Auf dem Display erscheint eine Linie, um anzuzeigen, dass die Kasse im Trainingsmodus ist.

Um die Kasse in den Trainingsmodus zu schalten, wenn ein Passwort für den Trainingsmodus eingerichtet ist:

1. Kontroll-Schlüssel-Position: **REG** oder **JRNL**.
2. Ihr **[4-stelliges Passwort]** eingeben und auf  drücken.









Auf dem Display erscheint eine Linie, um anzuzeigen, dass die Kasse im Trainingsmodus ist.

Um den Trainingsmodus zu verlassen, wenn ein Passwort eingerichtet ist:

1. Kontroll-Schlüssel-Position: **REG** oder **JRNL**.
2. Ihr **[4-stelliges Passwort]** eingeben und auf  drücken.

Einrichten eines Passworts für den Trainingsmodus

Ein Passwort für den Trainingsmodus verhindert unberechtigten Zugang zum Trainingsmodus und erlaubt Training im Modus REG oder JRNL.

1. Kontroll-Schlüssel-Position: **PRG**.
2. Auf        drücken.
3. Geben Sie Ihren **[4-stelliges Passwort]** ein und drücken Sie .

HINWEIS: Nicht 0000 als Passwort definieren.

Beispiel: 9876 als Passwort für den Trainingsmodus einrichten.

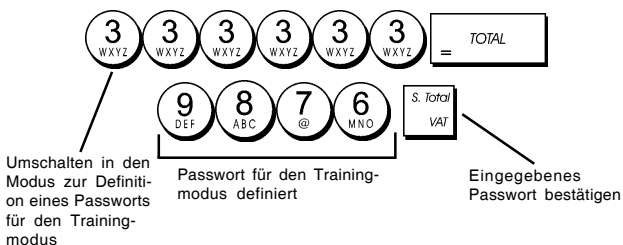

Systemoptionen

Die Funktion der Kasse zum Programmieren von Systemoptionen umfasst eine große Zahl von Optionen zum Betrieb Ihrer Registrierkasse. Jede der in diesem Abschnitt beschriebene Option ist bei Lieferung bereits auf den Wert gesetzt, die dem gebräuchlichsten Einsatz entspricht.

Die Fabrik-seitigen Voreinstellungen, die Sie jeder Zeit ändern können, sind in der folgenden Tabelle fettgedruckt. Sie können sich immer einen Bericht ausdrucken lassen, der anzeigt, wie die Kasse aktuell programmiert ist. Für Einzelheiten siehe den "Bericht zur Kassenprogrammierung".

- 1 Datums-Anzeige / -Ausdruck Format
0 = Datumsformat - "Tag - Monat - Jahr"
1 = Datumsformat - "Monat - Tag - Jahr"
- 2 Anzeige Uhrzeit
0 = 24-Stunden-Anzeige
1 = 12-Stunden-Anzeige
- 3 **0 = Position des Dezimalpunkts - n**
1 = Position des Dezimalpunkts - n.n
2 = Position des Dezimalpunkts - n.nn
3 = Position des Dezimalpunkts - n.nnn

- 4 Elektronisches Journal
0 = Dynamische Operation des Elektronischen Journals
1 = Standard-Operation des Elektronischen Journals
- 5 Auswahl der Speicherung des Elektronischen Journals
0 = Speichert Verkaufsbons nur im Elektronischen Journal
1 = Vollständige Speicherung im Elektronischen Journal
- 6 Warnton, der vor einer Transaktion anzeigt, dass der Speicher des Elektronischen Journals fast voll ist.
0 = Kein Warnton
1 = Warnton
- 7 Warnton, der am Ende einer Transaktion anzeigt, dass der Speicher des Elektronischen Journals fast voll ist.
0 = Kein Warnton
1 = Warnton
- 8 Kassierer - System Status
0 = Kassierer - System nicht aktiviert
1 = Kassierer - System aktiviert
- 9 Eingabe des Kassierer-Sicherheitscodes
0 = Eingabe des Kassierer-Sicherheitscodes nicht erforderlich
1 = Eingabe des Kassierer-Sicherheitscodes
- 10 Eingabe der Kassierer-Nummer
0 = Eingabe der Kassierer-Nummer nicht bei jeder Transaktion erforderlich
1 = Eingabe der Kassierer-Nummer bei jeder Transaktion erforderlich
- 11 Aktivierung der Null-Preis-Registration
0 = Aktiviert
1 = Deaktiviert
- 12 MWSt. - Berechnung
0 = Reserviert
1 = MWSt. addieren
2 = MWSt. Berechnung
- 13 Bruchteil Rundungs-Modus
0 = Abrunden
1 = Abrunden 5/4
2 = Aufrunden
- 14 Auswahl Europäische Rundungs-Option
0 = Keine Europäische Rundung
1 = Auswahl Europäische Rundung - Schweiz
0.01 - 0.02 = Betrag gerundet auf 0.00
0.03 - 0.07 = Betrag gerundet auf 0.05
0.08 - 0.09 = Betrag gerundet auf 0.10
2 = Auswahl Europäische Rundung - Schweden
0.00 - 0.24 = Betrag gerundet auf 0.00
0.25 - 0.74 = Betrag gerundet auf 0.50
0.75 - 0.99 = Betrag gerundet auf 1.00
3 = Auswahl Europäische Rundung - Dänemark
0.00 - 0.12 = Betrag gerundet auf 0.00
0.13 - 0.37 = Betrag gerundet auf 0.25
0.38 - 0.62 = Betrag gerundet auf 0.50
0.63 - 0.87 = Betrag gerundet auf 0.75
0.88 - 0.99 = Betrag gerundet auf 1.00
- 15 Fremdwährungs-Wechsel-Berechnung
0 = Teilen
1 = Multiplizieren
- 16 Mehrfach-Kassenbons-Ausstellung
0 = Mehrere Kassenbons ausstellen
1 = Mehrere Kassenbons NICHT ausstellen
- 17 Schublade offen während einer KEIN VERKAUF-Transaktion aktivieren/deaktivieren
0 = offen
1 = Nicht öffnen

- 18 Fortlaufende Nummer einer KEIN VERKAUF-Transaktion auf Kassenbon aktualisieren aktivieren/deaktivieren
0 = Fortlaufende Nummer auf Bon aktualisieren
 1 = Fortlaufende Nummer auf Bon NICHT aktualisieren
- 19 Null Überspringen
0 = Null auf Kassenberichten überspringen
 1 = Keine Null auf Kassenberichten überspringen
- 20 Fortlaufende Kassenbon-Nummer Rücksetzen
0 = Kein Rücksetzen der fortlaufenden Kassenbon-Nummer nach Z1 Kassenbericht
 1 = Rücksetzen der fortlaufenden Kassenbon-Nummer nach Z1 Kassenbericht
- 21 Rücksetzen des Gesamtumsatzes
0 = Kein Rücksetzen des Gesamtumsatzes nach Z1 Kassenbericht
 1 = Rücksetzen des Gesamtumsatzes nach Z1 Kassenbericht
- 22 Rücksetzen Z1/Z2 Zähler
0 = Kein Rücksetzen von Z1 und Z2 nach Z Kassenbericht
 1 = Rücksetzen von Z1 und Z2 nach Z Kassenbericht
- 23 Auswahl des Zeilenabstands des Kassenbons
 0 = 0.500mm
 1 = 0.667mm
 2 = 0.833mm
3 = 1.000mm
 4 = 1.167mm
 5 = 1.333mm
 6 = 1.500mm
 7 = 1.667mm
 8 = 1.833mm
 9 = 2.000mm
- 24 Ausdruck Fontgrösse
0 = Normale Grösse
 1 = Kleine Grösse
- 25 EJ-Bericht komprimierter Ausdruck aktiviert/deaktiviert
 0 = komprimierter Ausdruck deaktiviert
1 = komprimierter Ausdruck aktiviert
- 26 Fortlaufende Kassenbon-Nummer Aktualisieren
0 = Fortlaufende Kassenbon-Nummer nach Z1-Bericht aktualisieren
 1 = Fortlaufende Kassenbon-Nummer nach Z1-Bericht nicht aktualisieren
- 27-29 Reserviert
- 30 Datum Ausdrucken aktivieren/deaktivieren
0 = Datum Ausdrucken aktivieren
 1 = Datum Ausdrucken deaktivieren
- 31 Uhrzeit Ausdrucken aktivieren/deaktivieren
0 = Uhrzeit Ausdrucken aktivieren
 1 = Uhrzeit Ausdrucken deaktivieren
- 32 Fortlaufende Kassenbon-Nummer Ausdruck aktivieren/deaktivieren
0 = Fortlaufende Kassenbon-Nummer Ausdruck aktivieren
 1 = Fortlaufende Kassenbon-Nummer Ausdruck deaktivieren
- 33 Zwischensumme Ausdruck aktivieren/ deaktivieren
0 =  Zwischensumme Ausdrucken wenn gedrückt wird
 1 =  Zwischensumme NICHT Ausdrucken wenn gedrückt wird
- 34 Steuersymbol auf der rechten Seite des Betrags Ausdrucken aktivieren/deaktivieren
0 = Steuersymbol auf der rechten Seite des Betrags Ausdrucken
 1 = Steuersymbol auf der rechten Seite des Betrags NICHT Ausdrucken
- 35 Position des Ausdrucks der MWSt.-Einzelheiten
0 = MWSt.-Einzelheiten nach Nettobetrag Ausdrucken (Verkaufsbon)
 1 = MWSt.-Einzelheiten vor Gesamtbetrag Ausdrucken (Verkaufsbon)
- 36 MWSt.-Betrag nach Steuersatz aufgeteilt ausdrucken aktivieren/deaktivieren
0 = MWSt.-Betrag nach Steuersatz aufgeteilt ausdrucken
 1 = MWSt.-Betrag nach Steuersatz aufgeteilt NICHT ausdrucken
- 37 MWSt.-Gesamtbetrag ausdrucken aktivieren/deaktivieren
 0 = MWSt.-Gesamtbetrag ausdrucken
1 = MWSt.-Gesamtbetrag NICHT ausdrucken
- 38 Versteuerbaren Betrag nach Steuersatz aufgeteilt ausdrucken aktivieren/deaktivieren
 0 = Versteuerbaren Betrag nach Steuersatz aufgeteilt ausdrucken
1 = Versteuerbaren Betrag nach Steuersatz aufgeteilt NICHT ausdrucken
- 39 Versteuerbaren Gesamtbetrag ausdrucken aktivieren/deaktivieren
 0 = Versteuerbaren Gesamtbetrag ausdrucken
1 = Versteuerbaren Gesamtbetrag NICHT ausdrucken
- 40 Versteuerbaren Betrag ohne MWSt. nach Steuersatz aufgeteilt ausdrucken aktivieren/deaktivieren
 0 = Versteuerbaren Betrag ohne MWSt. nach Steuersatz aufgeteilt ausdrucken
1 = Versteuerbaren Betrag ohne MWSt. nach Steuersatz aufgeteilt NICHT ausdrucken
- 41 Versteuerbaren Gesamtbetrag ohne MWSt. nach Steuersatz aufgeteilt ausdrucken aktivieren/deaktivieren
 0 = Versteuerbaren Gesamtbetrag ohne MWSt. nach Steuersatz aufgeteilt ausdrucken
1 = Versteuerbaren Gesamtbetrag ohne MWSt. nach Steuersatz aufgeteilt NICHT ausdrucken
- 42 KEIN VERKAUF - Kassenbon ausdrucken aktivieren/deaktivieren
0 = KEIN VERKAUF - Kassenbon Alle ausdrucken
 1 = KEIN VERKAUF - Kassenbon ausdrucken
- 43 Kopfzeile auf X/Z Bericht ausdrucken aktivieren/deaktivieren
0 = Kopfzeile auf X/Z Bericht ausdrucken
 1 = Kopfzeile auf X/Z Bericht NICHT ausdrucken
- 44 Z1/Z2 Zähler ausdrucken aktivieren/deaktivieren
0 = Z1/Z2 Zähler ausdrucken
 1 = Z1/Z2 Zähler NICHT ausdrucken
- 45 Gesamtumsatz auf Z1/Z2-Bericht ausdrucken aktivieren/deaktivieren
0 = Gesamtumsatz ausdrucken
 1 = Gesamtumsatz NICHT ausdrucken
- 46 ZAHLUNGSMITTEL-Zähler auf Z1/Z2-Bericht ausdrucken aktivieren/deaktivieren
0 = Zahlungsmittel-Zähler ausdrucken
 1 = Zahlungsmittel-Zähler NICHT ausdrucken
- 47 KEIN VERKAUF-Zähler auf Z1/Z2-Bericht ausdrucken aktivieren/deaktivieren
0 = KEIN VERKAUF-Zähler ausdrucken
 1 = KEIN VERKAUF-Zähler NICHT ausdrucken

- 48 GESAMTSTORNO-Zähler auf Z1/Z2-Bericht ausdrucken aktivieren/deaktivieren
0 = GESAMTSTORNO-Zähler ausdrucken
 1 = GESAMTSTORNO-Zähler NICHT ausdrucken
- 49 GESAMTAUSZAHLUNGS-Zähler auf Z1/Z2-Bericht ausdrucken aktivieren/deaktivieren
0 = GESAMTAUSZAHLUNGS-Zähler ausdrucken
 1 = GESAMTAUSZAHLUNGS-Zähler NICHT ausdrucken
- 50-89 Reserviert
- 90 Landessprache - Auswahl
0 = Auswahl Englisch
 1 = Auswahl Spanisch
 2 = Auswahl Französisch
 3 = Auswahl Deutsch
 4 = Auswahl Holländisch
 5 = Auswahl Portugiesisch
 6 = Auswahl Dänisch
 7 = Auswahl Schwedisch

HINWEIS: Nach Einstellen Ihrer Sprache führt die Kasse automatisch ein Reset durch und löscht dabei alle gespeicherten Programmierungen und Verkaufsdaten.

Ändern der Standardeinstellungen der Kasse

1. Kontroll-Schlüssel-Position: **PRG**.
2. Die [Nummer] der Maschinenbedingung (siehe Tabelle) eingeben, die geändert werden soll.
3. Die [Nummer] der gewünschten Einstellung eingeben.
4. Auf  drücken.

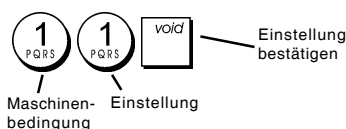

Beispiel: Einstellen des Datums im Format Monat/Tag/Jahr.

Eingabe/Drücken:



Fortlaufende Kassenbonnummer

Standardmäßig druckt die Kasse eine fortlaufende Nummer von bis zu 4 Stellen auf jeden Kassenbon und Kassenaufsichtsbericht. Sie können diese Nummer entsprechend den Anforderungen Ihres Geschäfts ändern. Die neu eingegebene Kassenbonnummer wird gedruckt.

1. Kontroll-Schlüssel-Position: **PRG**.
2. eingeben und  drücken

3. [4-stellige Fortlaufende Kassenbonnummer] eingeben und dann  drücken.



Z1 Zähler-Einstellung

Sie können den Z1 Zähler Ihren Geschäftsbedingungen entsprechend einstellen. Der neu eingestellte Z1 Zähler wird ausgedruckt

1. Kontroll-Schlüssel-Position: **PRG**.
2. Geben  Sie Ihren [4-stelligen Z1 Zähler-Code] ein und drücken Sie .



Z2 Zähler-Einstellung

Sie können den eingestellten Z2 Zähler Ihren Geschäftsbedingungen entsprechend einstellen. Der neu eingestellte Z2 Zähler wird nicht ausgedruckt.

1. Kontroll-Schlüssel-Position: **PRG**.
2. Geben  Sie Ihren [4-stelligen Z2 Zähler-Code] ein und drücken Sie .

Gesamtumsatz-Einstellung

Sie können programmieren, dass der Wert der Gesamtumsatz-Transaktionen auf den Kassensberichten ausgedruckt wird.

1. Kontroll-Schlüssel-Position: **PRG**.
2. Geben Sie  ein und drücken Sie .
3. Geben Sie Ihren [10-stelligen Gesamtumsatz-Code] ein und drücken Sie .

Kassenaufsichtsberichte

Die Vorgangsdaten werden im Speicher Ihrer Registrierkasse gehalten, solange die Batteriestromversorgung funktioniert. Diese Daten können für die Kassenaufsicht ausgedruckt werden. Die Berichte können gedruckt werden, wenn der Kontroll-Schlüssel entweder in der Position X1/X2 oder der Position Z1/Z2 ist.

X- und Z-Berichte

Nachdem der Kontroll-Schlüssel in die **X1/X2**-Position gebracht wurde, werden alle aufgelaufenen Vorgangs-Informationen ausgedruckt und **ALLE SUMMEN IM SPEICHER BELASSEN**. Sie benutzen diese Berichtsart für periodische Übersichten über die ausgeführten Vorgänge (einige Anwender nennen diesen X-Bericht den Mittags-Bericht). X-Berichte enthalten den PLU-Bericht, den Kassiererbericht sowie den X1- und X2-Aufsichtsbericht.

Nachdem der Kontroll-Schlüssel in die **Z1/Z2**-Position gebracht wurde, werden die gleichen Informationen wie beim X-Bericht ausgedruckt. Der einzige Unterschied zwischen den beiden Berichtsarten ist, dass nach einem Z-Bericht **ALLE SUMMEN IM SPEICHER** mit Ausnahme des Gesamtumsatzes **AUF NULL GESETZT** werden. Dieser Bericht wird normalerweise zum Tagesabschluss erstellt, um den nächsten Tag von Null zu beginnen.

HINWEIS: Um ein versehentliches Ausdrucken eines Z Berichtes zu vermeiden, können Sie ein Manager-Passwort für den Z-Modus einrichten, so wie es in dem Abschnitt "Mangerpasswort für den Z-Modus" erklärt.

Ein **X2**-Bericht wird als periodischer Bericht bezeichnet und normalerweise wöchentlich erstellt. Er akkumuliert alle Gesamtsummen. Ein **Z2**-Bericht ist dasselbe wie ein X2-Bericht nur das alle Gesamtsumme nach seiner Erstellung auf Null gesetzt werden. Er wird normalerweise am Monatsende erstellt, um die Monatsergebnisse für jede Warengruppe anzuzeigen.

Kassenaufsichtsberichte X1 und Z1

HINWEIS: Wenn ein Z-Bericht eingeleitet ist, kann er nicht dupliziert werden. Daher sicherstellen, dass genug Papier in der Kasse ist.

1. Den Kontroll-Schlüssel-Position auf **X1/X2** oder **Z1/Z2** schieben (bedenken, dass ein Z2-Ausdruck alle Gesamtsummen auf Null setzt).



2. Wenn ein Manager-Passwort für den Z-Modus eingerichtet ist, das **[4-stellige Passwort]** eingeben und auf  drücken.

3. Auf  drücken.

Kassenaufsichtsberichte X2 und Z2

1. Den Kontroll-Schlüssel-Position auf **X1/X2** oder **Z1/Z2** schieben (bedenken, dass ein Z2-Ausdruck alle Gesamtsummen auf Null setzt).

2. Wenn ein Manager-Passwort für den Z-Modus eingerichtet ist, das **[4-stellige Passwort]** eingeben und auf  drücken.

3.   eingeben und auf  drücken.

| | | | |
|---|---------------|-----------|---|
| Datum | 14-07-2009 | 17:17 | Fortlaufende Kassenbonnummer |
| Kennung Z-Bericht | Z 1 | 1190 | Z-Zähler |
| Nummer oder zugewiesener Name der Warengruppe | DEPT 01 | 15 | Aktivitätenzähler Warengruppe 1 |
| | DEPT 02 | *288.99 | Gesamtumsatz Warengruppe 1 |
| | DEPT 03 | *386.50 | |
| | DEPT 04 | 24.5 | |
| | DEPT 05 | *117.54 | |
| | DEPT 06 | 23 | |
| | DEPT 07 | *387.51 | |
| | DEPT 13 | -2 | |
| | | *-3.50 | |
| | | *78.00 | |
| | | 5 | |
| | | *53.05 | |
| | | 1 | |
| | | *5.00 | Gesamtumsatz alle Warengruppen |
| | TOTAL-DEPT | *1263.09 | |
| | TAX1 5.5% | *14.39 | |
| | TXBL_0.1 5.5% | *262.16 | |
| | TXBL_W.1 5.5% | *276.55 | |
| | TAX2 7% | *37.24 | |
| | TXBL_0.2 7% | *532.38 | |
| | TXBL_W.2 7% | *569.62 | |
| | TAX3 16% | *15.95 | |
| | TXBL_0.3 16% | *98.44 | Gesamtbruttumsatz |
| | TXBL_W.3 16% | *114.39 | Gesamtbruttumsatz |
| | TAX4 20% | *60.95 | |
| | TXBL_0.4 20% | *384.92 | Gesamtbruttumsatz |
| | TXBL_W.4 20% | *395.87 | Gesamtbruttumsatz |
| | NON TAX | *240.85 | |
| | TOTAL-TAX | *128.53 | |
| | TXBL_TL_0 | *1227.90 | |
| | TXBL_TL_W | *1597.28 | |
| | TL-COUPON | *-10.10 | Gesamtbruttumsatz |
| | | *0.00 | Gutschriften/Coupons |
| | TL-DISCNT | *0.00% | |
| | | *-9.76% | Gesamtbruttumsatz |
| Gesamtnettoumsatz in Landeswährung | NET | *1447.28 | Gesamtbruttumsatz |
| Gesamtstornos | TL-REFUND | *-142.99 | Gesamtbruttumsatz |
| | TL-VD/CDRR | *-9.50 | Gesamtbruttumsatz |
| | GROSS | *1263.09 | Gesamtbruttumsatz |
| Zähler Barverkauf | TL-CASH | 0038 | Gesamtumsatz Barverkäufe |
| Zähler Verkäufe gegen Scheck | TL-CHECK | 0002 | Gesamtumsatz Verkäufe gegen Scheck |
| Zähler Verkäufe gegen Lastschrift | TL-CHARGE | 0002 | Gesamtumsatz Verkäufe gegen Lastschrift |
| Zähler Verkäufe gegen Kreditkarte | TL-CARD | *10.50 | Gesamtumsatz Verkäufe gegen Kreditkarte |
| Zähler Einzahlungen | TL-RECD AC | *50.00 | Gesamtumsatz Verkäufe gegen Kreditkarte |
| Zähler Auszahlungen | T-PAID OUT | 0002 | Gesamtumsatz Verkäufe gegen Kreditkarte |
| | | *212.00 | Gesamtumsatz Verkäufe gegen Kreditkarte |
| | | 0001 | Gesamtumsatz Verkäufe gegen Kreditkarte |
| | | *150.00 | Gesamtumsatz Verkäufe gegen Kreditkarte |
| | C-I-D | *1146.33 | Gesamtumsatz Verkäufe gegen Kreditkarte |
| | CHECK-I-D | *108.50 | Gesamtumsatz Verkäufe gegen Kreditkarte |
| | CHARGE-I-D | *10.50 | Gesamtumsatz Verkäufe gegen Kreditkarte |
| | CARD-I-D | *50.00 | Gesamtumsatz Verkäufe gegen Kreditkarte |
| | EURD | *1.471 | Gesamtumsatz Verkäufe gegen Kreditkarte |
| | GT | *1915.55* | Gesamtumsatz Verkäufe gegen Kreditkarte |

Kassiererbericht

1. Den Kontroll-Schlüssel-Position auf **X1/X2** oder **Z1/Z2** schieben (bedenken, dass ein Kassiererbericht Z alle Gesamtsummen auf Null setzt).

2. Auf  drücken.

| | | | |
|---|--------------|----------|-----------------------------|
| ***** | | | |
| * YOUR RECEIPT * | | | |
| * THANK YOU * | | | |
| ***** | | | |
| Nummer oder zugewiesener Name Kassierer 1 | 14-07-2009 | 17:01 | Uhrzeit |
| | CLERK REPORT | 1180 | |
| | CLERK01 | ✕ | Kennung X-Bericht |
| Aktivitätenzähler für Kassierer 1 | 041 | *1242.30 | Gesamtumsatz Kassierer 1 |
| | CLERK02 | | |
| | 004 | *90.38 | Gesamtumsatz Kassierer 2 |
| Aktivitätenzähler für Kassierer 2 | TL-CLERK | *1332.68 | Gesamtumsatz alle Kassierer |

PLU Verkaufsberichte

1. Den Kontroll-Schlüssel-Position auf **X1/X2** oder **Z1/Z2** schieben (bedenken, dass ein PLU-Bericht Z alle PLU-Gesamtsummen auf Null setzt).

2. Auf  drücken.

| | | | |
|-----------------------------------|-------------|----------|------------------------|
| ***** | | | |
| * YOUR RECEIPT * | | | |
| * THANK YOU * | | | |
| ***** | | | |
| Datum | 08-07-2009 | 16:05 | Kennung X-Bericht |
| PLU-Nummer oder zugewiesener Name | PLU REPORT | 0071 | |
| | NEWSPAPER | 29 | PLU-Menge verkauft |
| | PEN | *38.00T1 | 8 |
| | CHEWING GUM | *54.50T1 | 13 |
| | MILK | *33.80T2 | 7 |
| | CAKE | *10.50T4 | 12 |
| | PLU 006 | *38.40T4 | 11 |
| | TOTAL-PLU | *44.00T3 | Gesamtumsatz alle PLUs |
| | | *219.20 | |

PLU Artikelaufsichtsberichte

Mit diesem Bericht wird für jeden einzelnen PLU ein Ausdruck der vorrätigen Anzahl an Artikeln erstellt. Dieser kann nur im X1/X2-Modus erfolgen.

1. Kontrollschlüssel-Stellung: **X1/X2**

2. Auf  drücken.

| | | |
|------------------|------------------|------------|
| ***** | | |
| * YOUR RECEIPT * | | |
| * THANK YOU * | | |
| * * | | |
| ***** | | |
| | | 18:20 |
| | 07-07-2009 | 0022 |
| PLU-Anzahl | PLU STOCK REPORT | X |
| oder zugewie- | NEWSPAPER | 70 |
| sener Name | PEN | 200 |
| | CHEWING GUM | 350 |
| | MILK | 10 |
| | CAKE | 35 |
| | PLU 006 | 980 |
| | | PLU-Anzahl |
| | | Vorrätige |
| | | Artikel |

Sie können auch einen PLU Mindest-Artikelaufsichtsbericht ausdrucken, der Ihnen einen Inventarbericht sämtlicher PLU-Artikel gibt, von denen weniger als eine bestimmte Menge vorrätig ist, die von Ihnen festgelegt wird. Auch dieser Bericht kann nur im X1/X2-Modus erstellt werden.

1. Kontrollschlüssel-Stellung: **X1/X2**

2. Geben Sie die bis zu 4-stellige [vorrätige Anzahl] ein.

3. Auf  drücken.

| | | |
|------------------|------------------|------------|
| ***** | | |
| * YOUR RECEIPT * | | |
| * THANK YOU * | | |
| * * | | |
| ***** | | |
| | | 18:20 |
| | 07-07-2009 | 0023 |
| PLU-Anzahl | PLU STOCK REPORT | X |
| oder zugewie- | NEWSPAPER | 70 |
| sener Name | MILK | 10 |
| | CAKE | 35 |
| | | PLU-Anzahl |
| | | Vorrätige |
| | | Artikel |

Beispiel: Drucken Sie einen Artikelaufsichtsbericht über alle PLU-Artikel aus, deren Vorrat unter 100 Stück liegt.



Eingeben/Drücken:



Bericht über Warengruppenprogrammierung

Dieser Bericht erstellt einen Ausdruck über die Programmierung der Warengruppen. Er zeigt den Status und den assoziierten Preis für jede Warengruppe.

1. Kontroll-Schlüssel-Position: **PRG**.

2. Auf   drücken.

Bericht über PLU-Programmierung

Dieser Bericht erstellt einen Ausdruck über die Programmierung der PLUs: ihre Nummer, den zugehörigen Preis, MWSt. Satz, Namen, und assoziierte Warengruppe.

1. Kontroll-Schlüssel-Position: **PRG**.

2. Auf  drücken.

Bericht über Programmierung der Registrierkasse

Dieser Bericht erstellt einen Ausdruck über die Programmierung der Registrierkasse. Es sind die Werte aufgelistet, die für alle Systemoptionen, die MWSt.-Sätze, die Wechselkurse und den Abschlag programmiert sind sowie das für daseingerichtete Managerpasswort, das Passwort für den Trainingsmodus und den 3-stellige Sicherheitscode, der für jeden Kassierer definiert ist.



1. Kontroll-Schlüssel-Position: **PRG**.

2. Auf   drücken.

Trainingsreport

Dieser Report liefert einen X- oder Z-Bericht über die im Trainingsmodus ausgeführten Vorgänge. Sie enthalten dieselben Informationen wie die normalen X- und Z-Kassenaufsichtsberichte außer dass die Berichtskennung X0 oder Z0 ist. Wie üblich setzt ein Z-Bericht alle Gesamtsummen auf Null zurück.

1. Den Kontroll-Schlüssel-Position auf **X1/X2** oder **Z1/Z2** schieben (bedenken, dass in der Z-Stellung der Inhalt des Trainingsreports gelöscht wird).

2. Auf    drücken.

```

*****
*   YOUR RECEIPT   *
*   THANK YOU     *
*                 *
*****
                                16:59
14-07-2009                    ****
X0                             1112
DEPT 01                        1
                                *35.00
DEPT 02                         4
                                *331.05
DEPT 03                         5
                                *82.83
DEPT 06                         1
                                *6.00
DEPT 07                         2
                                *35.65

-----

TOTAL-TAX                       *34.84
TXBL_TL0                        *413.59
TXBL_TLW                        *496.53
NET                             *496.53
GROSS                          *496.53
TL-CASH                         0002
                                *138.10
TL-CHECK                        0002
                                *197.43
TL-CARD                         0001
                                *161.00
TL-RECD AC                      0002
                                *270.00
T-PAID OUT                      0002
                                *175.00
TL-NOSALE                       0003
C-I-D                          *233.10
CHECK-I-D                       *197.43
CARD-I-D                        *161.00
GT                             *1632.50*

```

Elektronische Journalberichte

Erstellen eines Bericht des Elektronischen Journals löscht nicht den Speicher des Elektronischen Journals, wenn das Steuerschloss auf **X1/X2** steht (es bleiben also alle Transaktionsdaten erhalten). **Hingegen wird bei Erstellen des Berichts mit dem Schloss in der Z1/Z2-Position der Speicher des Elektronischen Journals gelöscht und wieder die gesamten programmierten Zeilen zur Verfügung gestellt.**

Um das Ausdrucken vorübergehend zu unterbrechen, auf  drücken. Wird diese Taste erneut gedrückt, wird der Bericht weiter ausgedruckt.

Zum Abbrechen des Ausdruckens auf  drücken.

Vollständiger Bericht aus dem Elektronischen Journal

Dieser Bericht ist die vollständige Liste der Kassensbons und Z-Kassenaufsichtsberichte innerhalb der programmierten max. Zeilenkapazität.

1. Kontroll-Schlüssel-Position auf: **X1/X2** oder **Z1/Z2**. Denken Sie daran, dass in Position Z der Inhalt des Elektronischen Journal-Speichers gelöscht wird, nachdem Sie  drücken. Stellen Sie sicher, dass reichlich Papier in der Kasse geladen ist.
2. Wenn ein Geschäftsführer-Passwort definiert wurde, geben Sie das **[4-stellige Passwort]** ein und drücken

Sie .

3. Auf  drücken.

Wenn der Inhalt des Elektronischen Journals ausgedruckt wird, erscheint eine Meldung zusammen mit einem Ton, um anzuzeigen, dass der EJ-Speicher wieder mit seiner programmierten Kapazität aufnahmebereit ist.

Bericht über die ältesten Vorgänge

Bei Eingabe der Zahl von Vorgängen, die Sie sehen wollen, druckt dieser Bericht die entsprechende Zahl der ältesten Kassensbons und Z-Kassenaufsichtsberichte, die in den Zeilen der programmierten Kapazität gespeichert sind.

1. Kontroll-Schlüssel-Position auf: **X1/X2** oder **Z1/Z2** (bedenken, dass in der Z-Stellung der Inhalt des Speichers des Elektronischen Journals gelöscht wird). Stellen Sie sicher, dass reichlich Papier in der Kasse geladen ist.
2. Wenn ein Geschäftsführer-Passwort definiert wurde, geben Sie das **[4-stellige Passwort]** ein und drücken

Sie .

3. Eine Zahl zwischen **[001 und 999]** für die Anzahl der gewünschten Berichte eingeben und auf  drücken.

Bericht über die jüngsten Vorgänge

Bei Eingabe der Zahl von Vorgängen, die Sie sehen wollen, druckt dieser Bericht die entsprechende Zahl der neuesten Kassensbons und Z-Kassenaufsichtsberichte, die in den Zeilen der programmierten Kapazität gespeichert sind.

1. Kontroll-Schlüssel-Position auf: **X1/X2** oder **Z1/Z2** (bedenken, dass in der Z-Stellung der Inhalt des Speichers des Elektronischen Journals gelöscht wird). Stellen Sie sicher, dass reichlich Papier in der Kasse geladen ist.
2. Wenn ein Geschäftsführer-Passwort definiert wurde, geben Sie das **[4-stellige Passwort]** ein und drücken Sie .
3. Eine Zahl zwischen **[001 und 999]** für die Anzahl der gewünschten Berichte eingeben und auf drücken.

Tagesbericht

Wenn Sie die Zahl der Z-Kassenaufsichtsberichte eingeben, die Sie sehen wollen, druckt dieser Bericht die Kassenbons vor dem gewählten Z-Bericht zusammen mit dem Bericht selbst.

1. Kontrollschlüssel-Stellung: **X1/X2** oder **Z1/Z2**. Bedenken Sie, dass der Inhalt des Elektronischen Journalberichts in der Z-Stellung gelöscht wird.
Stellen Sie sicher, dass reichlich Papier in der Kasse geladen ist.
2. Wenn ein Geschäftsführer-Passwort definiert wurde, geben Sie das **[4-stellige Passwort]** ein und drücken Sie .
3. Eine Zahl zwischen **[01 und 99]** für die Nummer des ältesten gewünschten Tagesendberichts eingeben und auf drücken.

Verkaufsvorgänge

Zugang zum Registriermodus und sein Verlassen

1. Das Druckerfach öffnen und den Kontroll-Schlüssel auf REG oder JRNL schieben. In der Stellung JRNL werden alle Verkaufsvorgänge im Journal registriert, während in REG nur Kassenbons gedruckt werden.
2. Wenn das Kassierersystem aktiviert und Kassierercodes programmiert sind, die betreffende Kassierernummer eingeben, drücken, den zugehörigen 3-stelligen Geheimcode eingeben und dann wieder drücken.
Wenn das Kassierersystem aktiviert, aber kein Kassierercode eingerichtet ist, die eine Kassierernummer von bis eingeben und auf drücken.

Datums- und Uhrzeit-Display

Sie können das aktuelle Datum und die Uhrzeit mit der Registrierkasse ausserhalb einer Verkaufs-Transaktion anzeigen, indem Sie drücken, um das Datum, und , um die Uhrzeit in entweder dem **REG** oder **JRNL** Modus anzuzeigen.

Anzeige der noch freien Kapazität im Elektronischen Journal

Wenn die Kasse im REG oder JRNL Modus ist, können Sie sich die im Elektronischen Journal noch freien Transaktionszeilen anzeigen lassen, indem Sie auf drücken.

Muster von Kassenbons

Der folgende Kassenbon ist typisch für die von der Registrierkasse erstellten. In diesem Fall ist das Kassierersystem aktiv.

Kassenbonkopf auf 6 Zeilen mit max. 24 Zeichen pro Zeile

| | | |
|---|-----------------------|--|
| ***** | | |
| Kassierer- nummer oder zugewiesener Name | * YOUR RECEIPT * | |
| | * THANK YOU * | Uhrzeit |
| | * * | |
| | ***** | Fortlaufende Kassenbon- nummer |
| Datum | CLERK01 18:16 | |
| | 07-07-2009 0021 | Artikelpreis mit Kennung für den MWSt.- Satz der Warengruppe |
| Waren-gruppen | DEPT 01 *10.00T1 | |
| | DEPT 02 *2.50T2 | |
| | DEPT 07 *12.95 | |
| | DEPT 03 *5.00T4 | |
| | DEPT 04 *15.50T3 | Artikelpreis in MWSt.-freier Warengruppe |
| | ----- | |
| | SUBTOTAL *45.95 | |
| | ----- | |
| Gezahlter Barbetrag | TOTAL *45.95 | Zu zahlender Gesamtbetrag |
| | CASH *50.00 | |
| | CHANGE *4.05 | Gesamt-MWSt. |
| | ----- | |
| | TAX1 5.5% *0.52 | |
| | TAX2 10% *0.23 | Anteilig aufgeteilter MwSt-Betrag |
| | TAX3 15% *2.02 | |
| | TAX4 20% *0.83 | |
| | ----- | |
| | / HAVE A NICE DAY / | |
| | / PLEASE COME AGAIN / | |
| | ----- | |

4-zeilige Kundenkassenzettel-Fußzeile mit max. 24 Buchstaben pro Zeile

Das folgende Beispiel enthält so wenig Information wie irgend möglich. Für diese Art von Kassenbon die Systemoptionen 30, 31, 32, 34 und 36 entsprechend programmieren. Einzelheiten finden sich unter "Systemoptionen".

Kassenbonkopf auf 6 Zeilen mit max. 24 Zeichen pro Zeile

| | | |
|---|-----------------------|------------------------------|
| ***** | | |
| Kassierer- nummer oder zugewiesener Name | * YOUR RECEIPT * | |
| | * THANK YOU * | |
| | * * | |
| | ***** | |
| Warengruppen | CLERK 1 | |
| | DEPT 01 *10.00 | Artikelpreis |
| | DEPT 02 *2.50 | |
| | DEPT 07 *12.95 | |
| | DEPT 03 *5.00 | |
| | DEPT 04 *15.50 | |
| | ----- | |
| | SUBTOTAL *45.95 | |
| | ----- | |
| Gezahltes Bargeld | TOTAL *45.95 | Zu zahlender Gesamtbetrag |
| | CASH *50.00 | |
| | CHANGE *4.05 | Zu zahlendes Rückgeld |
| | ----- | |
| | / HAVE A NICE DAY / | |
| | / PLEASE COME AGAIN / | |
| | ----- | |

4-zeilige Kundenkassenzettel-Fußzeile mit max. 24 Buchstaben pro Zeile

Kassenbon AN/AUS

Außerhalb einem Verkaufsvorgang kann die Kasse in einen Modus ohne Ausdrucken geschaltet werden, wobei Vorgänge im **REG** Modus (Kassenbon) nicht gedruckt werden. Im Modus ohne Ausdrucken bleiben die Gesamtsummen erhalten und die Kassenaufsichtsberichte werden ausgedruckt.

1. Kontroll-Schlüssel-Position: **PRG**.
2. Auf  drücken.

HINWEIS: Sie können diese Einstellung aufheben und einen Kassenbon für die letzte Transaktion drucken, indem Sie für

so viele Bons, wie Sie wollen, auf  drücken.







Verlassen des Modus ohne Ausdrucken

1. Kontroll-Schlüssel-Position: **PRG**.
2. Auf  drücken.

Einzelpostenverkauf und Rückgeld in bar

Der eingegebene Betrag kann max. 7-stellig sein.















Beispiel: Registrierung eines Artikels à € 1,00 auf Warengruppe 1 und Rückgeldberechnung für einen Betrag von € 5,00.

1. Auf    drücken.
2. Auf    drücken.

Das beendet die Registrierung und es wird der Rückgeldbetrag angezeigt.













Registrieren mehrerer Posten mit exakter Barzahlung

Beispiel: Registrieren eines Stückpreises von € 2,50 auf Warengruppe 1 eines Stückpreises von € 0,50 auf Warengruppe 5 und eines Stückpreises von € 1,65 auf Warengruppe 14 bei Barzahlung der exakten Summe von € 4,65.

1. Auf     drücken.
2. Auf    drücken.
3. Auf      drücken.
4. Auf  drücken.
5. Auf  drücken.

Registrieren mehrerer Posten mit exakter Barzahlung in einer Fremdwährung











Beispiel: Registrieren eines Stückpreises von €10,00 auf Warengruppe 1 und eines Stückpreises von € 20,00 auf Warengruppe 2 bei Barzahlung der exakten Summe in der Fremdwährung.

1. Auf     drücken.
2. Auf     drücken.
3. Auf  drücken, um die Zwischensumme in der lokalen Währung anzuzeigen und zu drucken.
4. Auf  für die als 1 programmierte Fremdwährung drücken und dann auf  drücken, um die Summe in der Fremdwährung anzuzeigen und zu drucken.
5. Auf  drücken.

Registrieren eines Mehrpostenverkaufs mit demselben Stückpreis

Die Stückzahl, die mit dem Stückpreis multipliziert werden soll, kann max. 2-stellig sein.







Beispiel: Registrieren von 2 Artikel, die jeweils einen Stückpreis von € 1,50 haben, Warengruppe 1 mit Berechnen des Wechselgeldes auf € 5,00.

1. Auf   drücken.
2. Auf     drücken.
3. Auf  drücken.
4. Auf    drücken. Der Rückgeldbetrag wird angezeigt.

Registrieren von Posten aus mehreren Warengruppen mit Zahlung in Fremdwährung und Rückgeld in lokaler Währung













Beispiel: Registrieren eines Stückpreises von € 69,99 auf Warengruppe 1, eines Stückpreises von € 5,99 auf Warengruppe 4 und eines Stückpreises von € 3,50 auf Warengruppe 9. Berechnen des Rückgeldes auf 150,00 US\$.

1. Auf      drücken.
2. Auf     drücken.
3. Auf      drücken.
4. Auf  drücken, um die Zwischensumme in der lokalen Währung anzuzeigen und zu drucken.

5. Auf  für die als 1 programmierte Fremdwährung drücken und dann auf  drücken, um die Summe in der Fremdwährung anzuzeigen und zu drucken.
6. Den in Fremdwährung bezahlten Betrag     eingeben und auf  drücken. Der Rückgeldbetrag wird angezeigt.

















Registrieren einer Zahlung mit Kreditkarte

Beispiel: Registrieren eines Artikels à € 2,50 auf Warengruppe 1 und eines Artikels à € 3,00 auf Warengruppe 2; die Zahlung erfolgt mit Kreditkarte.

- Auf      drücken.
- Auf     drücken.
- Auf   drücken.
- Auf  drücken.





Geteilte Zahlungsweise Bargeld/Kreditkarte

Beispiel: Registrieren eines Artikels à € 10,00 und eines Artikels à € 15,00 auf Warengruppe 2; vom Gesamtbetrag werden € 20,00 in bar und € 5,00 bargeldlos gezahlt.

- Auf      drücken.
- Auf      drücken.
- Auf   drücken.
- Auf     drücken. Der noch fehlende Betrag (5,00) wird angezeigt.
- Auf  drücken.













Scheckzahlung

Beispiel: Registrieren eines Stückpreises von € 70,00 auf Warengruppe 4.

- Auf     drücken.
- Auf  drücken.





















Zahlung mit Karte

Beispiel: Registrieren von € 120,00 auf Warengruppe 2 und von € 50,00 auf Warengruppe 3. Bezahlung mit Karte.

- Auf       drücken.
- Auf      drücken.
- Auf  drücken.





















Scheckzahlung mit Rückgeld

Beispiel: Registrieren eines Stückpreises von € 19,50 auf Warengruppe 4, eines Stückpreises von € 2,50 auf Warengruppe 5 und eines Stückpreises von € 5,00 auf Warengruppe 13. Berechnen des Rückgeldes auf einen Scheck über € 30,00.

- Auf      drücken.
- Auf      drücken.
- Auf      drücken.
- Auf   drücken.
- Auf     drücken. Der Rückgeldbetrag wird angezeigt.

Scheckzahlung in Fremdwährung mit Rückgeld in lokaler Währung

Beispiel: Registrieren eines Stückpreises von € 19,50 auf Warengruppe 4, eines Stückpreises von € 2,50 auf Warengruppe 5 und eines Stückpreises von € 5,00 auf Warengruppe 12. Berechnen des Rückgeldes in lokaler Währung auf einen Scheck über US\$ 40,00.

- Auf      drücken.
- Auf      drücken.
- Auf      drücken.
- Auf   drücken, um die Zwischensumme in der lokalen Währung anzuzeigen und zu drucken.
- Auf  für die als 1 programmierte Fremdwährung drücken und dann auf  drücken, um die Summe in der Fremdwährung anzuzeigen und zu drucken.
- Den in Fremdwährung bezahlten Betrag    eingeben und auf  drücken. Der Rückgeldbetrag wird angezeigt.

Geteilte Zahlung Scheck/Bargeld

Beispiel: Registrieren eines Stückpreises von € 24,00 auf Warengruppe 1, eines Stückpreises von € 36,00 auf Warengruppe 3 und eines Stückpreises von € 4,00 auf Warengruppe 4. Gezahlt wird mit einem Scheck über € 60,00 und € 4,00 in bar.

1. Auf $\begin{matrix} 2 \\ \text{TUV} \end{matrix}$ $\begin{matrix} 4 \\ \text{GHI} \end{matrix}$ $\begin{matrix} 00 \\ \text{*\#} \end{matrix}$ $\begin{matrix} 1 \\ + \\ 8 \end{matrix}$ drücken.
2. Auf $\begin{matrix} 3 \\ \text{WXYZ} \end{matrix}$ $\begin{matrix} 6 \\ \text{MNO} \end{matrix}$ $\begin{matrix} 00 \\ \text{*\#} \end{matrix}$ $\begin{matrix} 3 \\ \text{---} \\ 10 \end{matrix}$ drücken
3. Auf $\begin{matrix} 4 \\ \text{GHI} \end{matrix}$ $\begin{matrix} 00 \\ \text{*\#} \end{matrix}$ $\begin{matrix} 4 \\ \text{---} \\ 11 \end{matrix}$ drücken.
4. Auf $\begin{matrix} \text{s. Total} \\ \text{VAT} \end{matrix}$ drücken.
5. Auf $\begin{matrix} 6 \\ \text{MNO} \end{matrix}$ $\begin{matrix} 0 \\ \text{SP} \end{matrix}$ $\begin{matrix} 00 \\ \text{*\#} \end{matrix}$ $\begin{matrix} \text{check} \end{matrix}$ drücken. Der verbleibende Rest wird angezeigt.
6. Auf $\begin{matrix} = \\ \text{---} \\ \text{TOTAL} \end{matrix}$ drücken.

Registrieren eines Abschlags (Coupon/Gutschrift)

Der eingegebene Betrag kann max. 7-stellig sein.

Beispiel: Registrieren einer € 0,10 Gutschrift bei einem Posten von € 2,00 auf Warengruppe 2.

1. Auf $\begin{matrix} 2 \\ \text{TUV} \end{matrix}$ $\begin{matrix} 00 \\ \text{*\#} \end{matrix}$ $\begin{matrix} 2 \\ \text{---} \\ \text{X} \end{matrix}$ $\begin{matrix} 9 \end{matrix}$ drücken.
2. Auf $\begin{matrix} 1 \\ \text{PQRS} \end{matrix}$ $\begin{matrix} 0 \\ \text{SP} \end{matrix}$ $\begin{matrix} \text{refl-} \end{matrix}$ drücken.
3. Auf $\begin{matrix} = \\ \text{---} \\ \text{TOTAL} \end{matrix}$ drücken.

Prozentualer Abschlag auf den Gesamtbetrag

Beispiel: Registrieren eines 10%-igen Abschlags auf den Gesamtvorgang. Berechnen des Rückgeldes.

1. Auf $\begin{matrix} 2 \\ \text{TUV} \end{matrix}$ $\begin{matrix} 5 \\ \text{JKL} \end{matrix}$ $\begin{matrix} 0 \\ \text{SP} \end{matrix}$ $\begin{matrix} 4 \\ \text{---} \\ 11 \end{matrix}$ drücken.
2. Auf $\begin{matrix} 9 \\ \text{DEF} \end{matrix}$ $\begin{matrix} 9 \\ \text{DEF} \end{matrix}$ $\begin{matrix} 3 \\ \text{---} \\ 10 \end{matrix}$ drücken.
3. Auf $\begin{matrix} \text{s. Total} \\ \text{VAT} \end{matrix}$ drücken.
4. Auf $\begin{matrix} \% \end{matrix}$ drücken, um den rabattierten Betrag anzuzeigen.
5. Auf $\begin{matrix} \text{s. Total} \\ \text{VAT} \end{matrix}$ drücken.
6. Auf $\begin{matrix} 5 \\ \text{JKL} \end{matrix}$ $\begin{matrix} 00 \\ \text{*\#} \end{matrix}$ $\begin{matrix} = \\ \text{---} \\ \text{TOTAL} \end{matrix}$ drücken. Das Rückgeld für den Kunden wird angezeigt.

Abschlag mit einem manuell eingegebenen Prozentsatz

Beispiel: Registrieren eines 20%-igen Abschlags auf einen Registriervorgang. Berechnen des Rückgeldes.

1. Auf $\begin{matrix} 2 \\ \text{TUV} \end{matrix}$ $\begin{matrix} 5 \\ \text{JKL} \end{matrix}$ $\begin{matrix} 9 \\ \text{DEF} \end{matrix}$ $\begin{matrix} 1 \\ \text{---} \\ + \\ 8 \end{matrix}$ drücken.
2. Auf $\begin{matrix} 1 \\ \text{PQRS} \end{matrix}$ $\begin{matrix} 2 \\ \text{TUV} \end{matrix}$ $\begin{matrix} 5 \\ \text{JKL} \end{matrix}$ $\begin{matrix} 2 \\ \text{---} \\ \text{X} \end{matrix}$ $\begin{matrix} 9 \end{matrix}$ drücken.
3. Auf $\begin{matrix} \text{s. Total} \\ \text{VAT} \end{matrix}$ drücken.
4. Auf $\begin{matrix} 2 \\ \text{TUV} \end{matrix}$ $\begin{matrix} 0 \\ \text{SP} \end{matrix}$ $\begin{matrix} \% \end{matrix}$ drücken, um den rabattierten Betrag anzuzeigen.
5. Auf $\begin{matrix} \text{s. Total} \\ \text{VAT} \end{matrix}$ drücken.
6. Auf $\begin{matrix} 5 \\ \text{JKL} \end{matrix}$ $\begin{matrix} 00 \\ \text{*\#} \end{matrix}$ $\begin{matrix} = \\ \text{---} \\ \text{TOTAL} \end{matrix}$ drücken. Das Rückgeld für den Kunden wird angezeigt.

Prozentualer Abschlag auf einzelne Posten mit programmierten und manuell eingegebenen Raten

Beispiel: Registrierung eines Postens von € 2,50 auf Warengruppe 1, Anwenden des programmierten Abschlagssatzes auf einen Posten von € 3,50 auf Warengruppe 14 und eines Satzes von 3% auf einen Posten von € 5,00 auf Warengruppe 2. Berechnen des Rückgeldes bei Zahlung von € 11,00.

1. Type $\begin{matrix} 2 \\ \text{TUV} \end{matrix}$ $\begin{matrix} 5 \\ \text{JKL} \end{matrix}$ $\begin{matrix} 0 \\ \text{SP} \end{matrix}$ $\begin{matrix} 1 \\ \text{---} \\ + \\ 8 \end{matrix}$ drücken.
2. Type $\begin{matrix} 3 \\ \text{WXYZ} \end{matrix}$ $\begin{matrix} 5 \\ \text{JKL} \end{matrix}$ $\begin{matrix} 0 \\ \text{SP} \end{matrix}$ $\begin{matrix} \text{dept} \\ \text{shift} \end{matrix}$ $\begin{matrix} 7 \\ \text{---} \\ 14 \end{matrix}$ drücken.
3. Auf $\begin{matrix} \% \end{matrix}$ drücken, um den programmierten Abschlag anzuwenden. Der rabattierte Betrag wird angezeigt.
4. Auf $\begin{matrix} 5 \\ \text{JKL} \end{matrix}$ $\begin{matrix} 00 \\ \text{*\#} \end{matrix}$ $\begin{matrix} 2 \\ \text{---} \\ \text{X} \end{matrix}$ $\begin{matrix} 9 \end{matrix}$ drücken.
5. Auf $\begin{matrix} 3 \\ \text{WXYZ} \end{matrix}$ $\begin{matrix} \% \end{matrix}$ drücken. Der rabattierte Betrag wird angezeigt.
6. Auf $\begin{matrix} \text{s. Total} \\ \text{VAT} \end{matrix}$ drücken.
7. Auf $\begin{matrix} 1 \\ \text{PQRS} \end{matrix}$ $\begin{matrix} 1 \\ \text{PQRS} \end{matrix}$ $\begin{matrix} 00 \\ \text{*\#} \end{matrix}$ $\begin{matrix} = \\ \text{---} \\ \text{TOTAL} \end{matrix}$ drücken. Das Rückgeld für den Kunden wird angezeigt.

Registrieren einer Transaktion mit vordefinierten PLU-Nummern

Voraussetzung ist, dass zuvor PLU-Nummern definiert worden sind.

Beispiel: Registrieren eines ganzen Vorgangs unter Verwendung von PLU-Nummern: PLU 1 und dreimal PLU 2. Rückgeld bei Barzahlung von € 5,00 berechnen.

1. Auf drücken.
2. Auf drücken. Der multiplizierte Betrag wird angezeigt.
3. Auf drücken.
4. Auf drücken. Das Rückgeld für den Kunden wird angezeigt.

Überschreiben eines zuvor programmierten PLU-Preises

Beispiel: Den Verkauf eines programmierten PLU1 registrieren und dann den zuvor programmierten PLU1 mit € 3,50 überschreiben. Berechnen des Rückgeldes bei einer Zahlung von € 5,00.

1. Auf drücken.
2. Auf drücken.
3. Auf drücken.
4. Auf drücken.
5. Auf drücken. Das Rückgeld für den Kunden wird angezeigt.

Registrieren von Mehrfachstornos und Storno der letzten Eingabe innerhalb eines Registriervorgangs

Beispiel: Storno einer fehlerhaften Eingabe von € 2,50 auf Warengruppe 2; anschließend Registrierung eines Artikels à € 3,00 auf dieselbe Warengruppe 2. Beenden mit Zahlung des exakten Betrages.

1. Auf drücken.
2. Auf drücken. Der stornierte Betrag wird angezeigt und gedruckt.
3. Auf drücken.
4. Auf drücken.
5. Auf drücken.

Rückerstattung für mehrere Posten

Beispiel: Rückerstattung für einen Artikel à € 4,99 in Warengruppe 4 und drei Artikel à € 2,00 in Warengruppe 5.

1. Auf drücken.
2. Auf drücken.
Der rückzuerstattende Betrag wird angezeigt.
3. Auf drücken.
4. Auf drücken.
Der rückzuerstattende Betrag wird angezeigt.
5. Auf drücken.
6. Auf drücken.

Registrieren von Mehrfachstornos und Rückerstattungen

Beispiel: Überschreiben der PLU 6 mit € 3,00, Registrieren des Verkaufs eines Artikels à € 2,50 in Warengruppe 1 und eines Artikels à € 1,00 in Warengruppe 2. Stornieren des Verkaufs von € 3,00 für PLU 6 und dann Registrieren eines Verkaufs von vier Artikeln à € 5,00 für PLU 6. Stornieren des vorhergehenden Verkaufs eines Artikels à € 2,50 in Warengruppe 1 und Rückerstattung für 3 Artikel à € 4,00. Berechnen der Zwischensumme und exakte Barzahlung.

1. Auf drücken.
2. Auf drücken.
3. Auf drücken.
4. Auf drücken.
5. Auf drücken.
6. Auf drücken.
7. Auf drücken.
8. Auf drücken.
9. Auf drücken.

Registrieren einer erhaltenen Einzahlung

Zum Registrieren von erhaltenen Einzahlungen können bis zu 7 Stellen eingegeben werden.

Beispiel: Registrieren einer Einzahlung von € 200,00.



1. Auf  drücken.

Die Geldschublade öffnet sich und die Transaktion wird auf dem Kassensbon festgehalten.

Registrieren in einer Warengruppe für negative Umsätze

Voraussetzung ist, dass eine normale Warengruppe für einen negativen Status programmiert ist wie unter "Zuordnung Mehrfach-/Einzelpostenverkauf, Steuer-Status und Festpreis zu einer Warengruppe" beschrieben. Diese Vorgänge sind nützlich, wenn der Kassierer Geld an Kunden zurückzahlen müssen wie z.B. bei Rückerstattung einer Anzahlung.

Beispiel: Die Warengruppe 11 ist für Einzelpostentransaktionen mit negativem Umsatz programmiert. Registrieren einer Rückzahlung von € 1,00 für Rücknahme von Flaschen.

1. Auf  drücken.
2. Auf  drücken.

Registrieren von Verkäufen von loser Ware

Beispiel: Registrieren eines Verkaufs von 1,5 Kg Äpfeln mit einem Kilopreis von € 3,00 in Warengruppe 3.

1. Auf  drücken.
2. Auf  drücken.

Auszahlung

Zum Registrieren von Auszahlungen können bis zu 7 Stellen eingegeben werden.

Beispiel: Registrieren einer Auszahlung von € 150,00.



1. Auf  drücken.

Die Geldschublade öffnet sich und die Transaktion wird auf dem Bon festgehalten.

Registrieren einer Kennnummer für eine Transaktion

Die Kennnummer kann max. 7-stellig sein. Die Nummer wird nicht verrechnet, d.h. sie erscheint nicht im Kassenaufsichtsbericht und geht auch nicht in den Gesamtumsatz ein.

Beispiel: Kennzeichnung eines Registriervorgangs von € 1,00 in Warengruppe 4 mit der Nummer 3459. Abschluss mit Zahlung des exakten Betrags.

1. Auf  drücken.
2. Auf  drücken.
3. Auf  drücken.

Registrieren eines Nullbons

Dieser Vorgang führt zur Öffnung der Geldschublade und zum Ausdruck eines Nullbons. Der Vorgang wird im Aufsichtsbericht als fortlaufende Transaktion gezählt.

Wenn kein Nullbon ausgedruckt werden soll, die Maschinenbedingung 38 auf 0 setzen. Für Einzelheiten siehe "Systemoptionen".



1. Auf  drücken.

Ausgeben einer Kopie des letzten Kassensbons

Sie können eine Kopie des zuletzt ausgegebenen Kassensbons drucken. Dies funktioniert, wenn die Maschinenbedingung 15 auf ihren Standardwert von 0 (Mehrfach-Kassensbons erlaubt) gesetzt ist. Für Einzelheiten siehe "Systemoptionen".

HINWEIS: Diese Funktion hat Vorrang vor einem Nichtausdrucken-Modus, wenn der zuvor durch Drücken von  außerhalb eines Registriervorgangs aktiviert wurde.

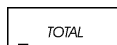
Beispiel: Registrieren eines Verkaufs von € 13,50 auf Warengruppe 3 und exakter Barzahlung. Ausdrucken einer Kopie des Kassensbons.

1. Auf  drücken.
2. Auf  drücken.
3. Auf  drücken.

ENGLISH

Cash Register Specifications

Listed below are the technical characteristics of this cash register model.

| | |
|------------------------|--|
| Type: | Electronic cash register with clamshell thermal printer, 14 departments, 8 clerks, up to 400 PLU settings and 3,000 line electronic journal |
| Displays: | Two 10-digit operator and client alphanumeric Vacuum Florescent Displays (VFD). Symbols for error, change, subtotal, minus, total, foreign currency value, electronic journal memory nearly full or full, and item count shown |
| Capacity: | 7-digit input and readout |
| Printer: | 24-column line thermal printer with drop-in paper loading |
| Paper supply: | 57.5 ± 0.5 mm thermal paper |
| Batteries: | Three standard "AA" size batteries which safeguard memory contents in the event of power failures |
| Technology: | CMOS RAM |
| Power cons.: | Standby 8.5 W, Operating 30 W |
| Operating Temperature: | 32 – 104 °F (0 °C – 40 °C) |
| Dimensions: | 340 mm (W) x 360 mm (D) x 230 mm (H) |
| Weight: | 5.1 Kg (11.22 lbs) |

DEUTSCH

Registrierkasse: Technische Eigenschaften

Im folgenden sind technischen Eigenschaften dieses Registrierkassenmodells zusammengestellt.

| | |
|---------------------|--|
| Typ: | Elektronische Registrierkasse mit Thermodrucker, 14 Warengruppen, 8 Kassierern, bis zu 400 PLU-Einstellungen und Elektronischem Journal mit 3.000 Zeilen |
| Displays: | Zwei 10-stellige Kassierer- und Kundendisplays (fluoreszierende Vakuumdisplays - VFD), Anzeige von Symbolen für Fehler, Rückgeld, Zwischensumme, Minus, Gesamtsumme, Fremdwährungswert, „Journal Speicher fast voll“ und Artikelanzahl |
| Kapazität: | 7-stellige Eingabe und Ausgabe |
| Drucker: | Thermodrucker mit 24 Spalten und Papierschnellladen |
| Papier: | 57,5 ± 0,5 mm Thermopapier |
| Batterien: | drei Standard "AA" Batterien zur Speicherhaltung bei Stromausfall |
| Technologie: | CMOS RAM |
| Stromverbrauch: | Bereitschaft 8,5 W, in Betrieb 30 W |
| Betriebstemperatur: | 0 °C – 40 °C |
| Abmessungen: | 340 mm (W) x 360 mm (T) x 230 mm (H) |
| Gewicht: | 5,1 Kg |

FRANÇAIS

Spécifications techniques de la caisse enregistreuse

Voici la liste des caractéristiques techniques de ce modèle de caisse enregistreuse.

| | |
|--------------------------------|--|
| Type: | Caisse Enregistreuse Electronique avec imprimante thermique à mécanisme "clamshell", 14 rayons, 8 vendeurs, jusqu'à 400 paramètres PLU et journal électronique à 3.000 lignes |
| Afficheurs: | Deux afficheurs VFD (Vacuum Florescent Displays) alphanumériques à dix chiffres opérateur et client. Symboles pour erreur, change, sous-total, moins, total, valeur de la devise étrangère, mémoire du journal électronique presque pleine ou pleine, et compteur articles |
| Capacité: | 7 chiffres en entrée |
| Imprimante: | Imprimante thermique avec 24-colonnes |
| Rouleau de papier: | 57,5 ± 0,5 mm papier thermique |
| Piles: | Trois piles standard "AA" pour la sauvegarde du contenu de la mémoire en cas de coupure de courant |
| Technologie: | CMOS RAM |
| Consommation: | Au repos 8,5 W, en fonction 30 W |
| Température de fonctionnement: | 0 °C – 40 °C |
| Dimensions: | 340 mm (L) x 360 mm (P) x 230 mm (H) |
| Poids: | 5,1 Kg |

ESPAÑOL

Descripciones de la Caja Registradora

Se han incluido a continuación las características técnicas de este modelo de caja registradora.

| | |
|------------------|---|
| Tipo: | Caja registradora electrónica con impresora térmica pinza con 14 departamentos, 8 cajeros, hasta 400 entradas de PLU y diario electrónico de 3.000 líneas |
| Pantallas: | Dos Pantallas Fluorescentes en Vacío (VFD) cajero y cliente alfanuméricas de 10 caracteres. Visualización de símbolos para error, cambio, subtotal, menos, total, valor divisa extranjera, memoria del diario electrónico casi llena o llena, y recuento de artículos |
| Capacidad: | Introducción y lectura de 7 dígitos |
| Impresora: | impresora térmica de 24 columnas por línea con carga del rollo "drop-in" |
| Soporte papel: | Papel térmico de 57,5 ± 0,5 mm |
| Pilas: | Tres pilas estándar formato "AA" que protegen el contenido de la memoria en caso de fallos de corriente |
| Tecnología: | CMOS RAM |
| Cons. corriente: | Standby 8,5 W, Operando 30 W |
| Temp. operativa: | 0 °C – 40 °C |
| Dimensiones: | 340 mm (A) x 360 mm (P) x 230 mm (H) |
| Peso: | 5,1 Kg |

NEDERLANDS

Specificaties

Hieronder vindt u de technische eigenschappen van dit model kasregister.

| | |
|-----------------------|--|
| Type: | Elektronisch kasregister met clamshell thermische printer, 14 omzetgroepen, 8 medewerkers, maximaal 400 PLU-instellingen en elektronische journaal met maximaal 3.000 regels |
| Displays: | Twee 10-cijferige VFD-displays (Vacuum Florescent Display), voor medewerker en klant. Symbolen voor fouten, wisselgeld, sub totaal, korting, totaal, valuta-conversie, elektronisch journaalgeheugen bijna vol of vol, en aantal artikelen |
| Capaciteit: | 7 cijfers invoer en uitlezen |
| Printer: | Thermisch, 24 tekens per regel met drop-in papiertoevoer |
| Papier: | 57,5 ± 0,5 mm rol thermisch papier |
| Batterijen: | Drie standaard "AA" batterijen die de inhoud van het geheugen waarborgen bij stroom uitval |
| Technologie: | CMOS RAM |
| Stroomverbruik: | Standby 8,5 W, bij gebruik 30 W |
| Bedrijfs-temperatuur: | 0 °C – 40 °C |
| Afmetingen: | 340 mm (B) x 360 mm (D) x 230 mm (H) |
| Gewicht: | 5,1 Kg |

DANSK

Kasseapparatets specifikationer

Nedenfor finder de kasseapparatets tekniske specifikationer.

| | |
|-------------------|--|
| Type: | Den elektroniske kasseapparat med en muslingeskalformet termoprinter, 14 Varegrupper, 8 ekspedienter, op til 400 PLU indstillinger og 3.000 linjer elektronisk journal |
| Displays: | To 10-cifrede alfanumeriske vakuum fluorescerende ekspedient og kundedisplays (VFD). Symboler for fejl, byttepenge, subtotal, minus, total, beløb i udenlandsk valuta, elektronisk journal hukommelse næsten fuld eller fuld og varetæller |
| Kapacitet: | 7-cifret indtastning og aflæsning |
| Printer: | 24 kolonne linier termoprinter med drop-in papirfremføring |
| Papir: | 57,5 ± 0,5 mm termopapir |
| Batterier: | Tre stk. standard AA batterier, der beskytter hukommelsen i tilfælde af strømsvigt |
| Teknik: | CMOS RAM |
| Forbrug: | Standby 8,5 W, i drift 30 W |
| Driftstemperatur: | 0 °C til 40 °C |
| Mål: | 340 mm (B) x 360 mm (L) x 230 mm (H) |
| Vægt: | 5,1 Kg |

PORTUGUÊS

Especificações da Caixa Registradora

Abaixo estão descritas as características técnicas deste modelo de caixa registradora.

| | |
|--------------------------|---|
| Tipo: | Caixa registradora electrónica com impressora térmica, 14 departamentos, 8 funcionários, até 400 PLU programáveis e registo electrónico com 3.000 linhas |
| Visores: | Dois visores (VFD) alfanuméricos de 10 dígitos, um para o operador e outro para o cliente. Símbolos para erro, troco, subtotal, menos, total, valor em moeda estrangeira, memória de registo electrónico quase cheia ou cheia e número de itens |
| Capacidade: | Entrada e leitura de 7 dígitos |
| Impressora: | Impressora térmica de linhas a 24 colunas |
| Abastecimento de papel: | Papel térmico de 57,5 ± 0,5 mm |
| Pilhas: | Três pilhas normais de formato "AA" que mantêm o conteúdo da memória no caso de falhas de corrente. |
| Tecnologia: | CMOS RAM |
| Consumo de energia: | Em espera 8,5 W, Em Operação 30 W |
| Temperatura de Operação: | 0 °C – 40 °C |
| Dimensões: | 340 mm (L) x 360 mm (P) x 230 mm (A) |
| Peso: | 5,1 Kg |

SWENSKA

Kassaregisterspecifikationer

Nedan beskrivs de tekniska egenskaperna för den här kassaregistermodellen.

| | |
|-------------------|---|
| Typ: | Elektroniskt kassaregister med termisk skrivare av clamshell-typ, 14 varugrupper, 8 expediter, upp till 400 PLU inställningar och en 3.000 raders elektronisk journal |
| Displayer: | Två alfanumeriska 10-siffriga Vakuum Fluorescerande Displayer (VFD) för operatör resp kund. Symboler för fel, byttepengar, delsumma, minus, total, belopp i utländsk valuta, elektronisk journal med minne nästan fullt eller fullt, samt visning av antal artiklar |
| Kapacitet: | 7-siffrig inknappning och avläsning |
| Skrivare: | 24-teckens termisk skrivare med drop-in pappersladdning |
| Papper: | 57,5 ± 0,5 mm värmekänsligt papper |
| Batterier: | Tre standard AA batterier vilka skyddar innehållet i minnet i fall av strömavbrott |
| Teknik: | CMOS RAM |
| Strömförbrukning: | Standby 8,5 W, i drift 30 W |
| Driftstemperatur: | 0 °C – 40 °C |
| Mått: | 340 mm (B) x 360 mm (L) x 230 mm (H) |
| Vikt: | 5,1 Kg |

FIGURES - IMAGES
 ABBILDUNGEN - FIGURAS
 AFBEELDINGEN - FIGURAS
 FIGURER - BILDER

6

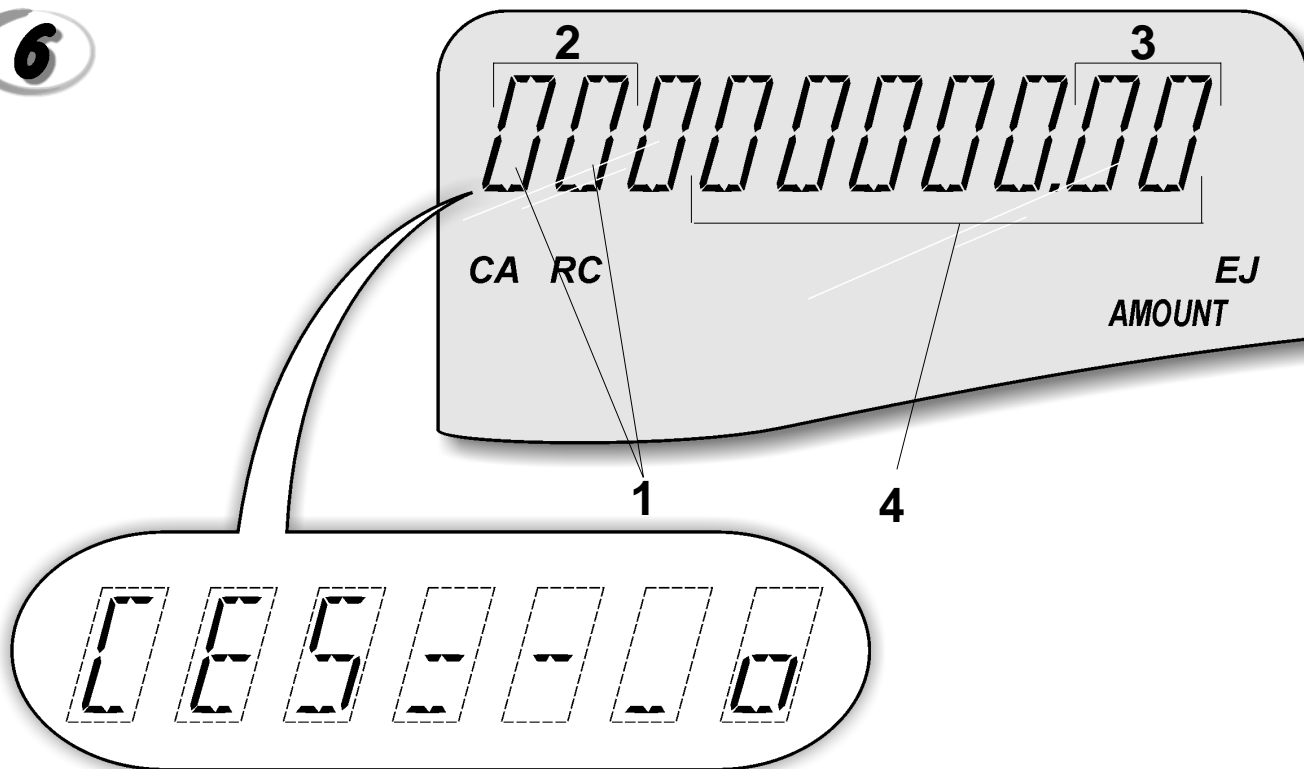

7

Character Table
 Tableau des Caractères
 Zeichentabelle
 Tabla de Caracteres

Tekencodetabel
 Tabela de Caracteres
 Karakterkode Tabel
 Teckentabell

| A No of times to press | 1 | 2 | 3 | 4 | 5 | 6 | 7 | 8 | 9 | 10 | 11 | 12 | 13 | 14 | 15 | 16 | 17 | 18 | 19 | 20 | 21 | 22 | 23 | 24 | 25 | 26 | 27 | 28 |
|------------------------|---|---|---|---|----|---|---|---|---|----|----|----|----|----|----|----|----|----|----|----|----|----|----|-----|------|-------|--------|---------|
| Keypad key B | | | | | | | | | | | | | | | | | | | | | | | | | | | | |
| 00 | 0 | ! | " | # | \$ | % | & | ' | (|) | * | + | , | - | . | / | : | ; | < | = | > | ? | | | | | | |
| 1 | P | Q | R | S | p | q | r | s | 1 | Ş | Ş | Ş | p | ş | ş | | | | | | | | | | | | | |
| 2 | T | U | V | t | u | v | 2 | Ú | Û | Ü | Û | Û | ü | ü | ü | ü | ù | ú | | | | | | | | | | |
| 3 | W | X | Y | Z | w | x | y | z | 3 | Ý | Ž | Ž | ž | ž | | | | | | | | | | | | | | |
| 4 | G | H | I | g | h | i | 4 | Ġ | Ġ | Ġ | ġ | ġ | ġ | ġ | | | | | | | | | | | | | | |
| 5 | J | K | L | j | k | l | 5 | Ł | ł | | | | | | | | | | | | | | | | | | | |
| 6 | M | N | O | m | n | o | 6 | Ń | Ń | Ō | Ō | Ō | ó | Ō | Ō | ñ | ń | ó | ó | ō | ō | ô | ô | ö | ö | | | |
| 7 | 7 | @ | [| \ |] | ^ | | { | | } | ~ | ı | § | → | ← | Σ | ∅ | Æ | Œ | ¨ | ˙ | ı | ıı | ııı | ıııı | ııııı | ıııııı | ııııııı |
| 8 | A | B | C | a | b | c | 8 | À | À | À | À | À | À | À | À | À | À | À | À | À | À | À | À | À | À | À | À | À |
| 9 | D | E | F | d | e | f | 9 | Ð | É | É | É | É | É | É | É | É | É | É | É | É | É | É | É | É | É | É | É | É |

A = Nombre de fois que l'on doit presser la touche
 N. mal drücken
 Número de veces a pulsar
 Aantal keren drukken
 Nº de vezes que deve premir
 Tryk antal gange
 Antal gånger för nertryckning

B = Touches clavier
 Tastenblock
 Tecla del teclado
 Toets toetsenblok
 Tecla
 Tastaturtast
 Tangentbordsknapp

DIRECTIVE 2002/96/CE ON THE TREATMENT, COLLECTION, RECYCLING AND DISPOSAL OF ELECTRIC AND ELECTRONIC DEVICES AND THEIR COMPONENTS

1. FOR COUNTRIES IN THE EUROPEAN UNION (EU)

The disposal of electric and electronic devices as solid urban waste is strictly prohibited: it must be collected separately. The dumping of these devices at unequipped and unauthorized places may have hazardous effects on health and the environment.

Offenders will be subjected to the penalties and measures laid down by the law.

TO DISPOSE OF OUR DEVICES CORRECTLY:

- Contact the Local Authorities, who will give you the practical information you need and the instructions for handling the waste correctly, for example: location and times of the waste collection centres, etc.
- When you purchase a new device of ours, give a used device similar to the one purchased to our dealer for disposal.



The crossed dustbin symbol on the device means that:

- When it is to be disposed of, the device is to be taken to the equipped waste collection centres and is to be handled separately from urban waste;
- Olivetti guarantees the activation of the treatment, collection, recycling and disposal procedures in accordance with Directive 2002/96/CE (and subsequent amendments).

2. FOR OTHER COUNTRIES (NOT IN THE EU)

The treatment, collection, recycling and disposal of electric and electronic devices will be carried out in accordance with the laws in force in the country in question.

DIRECTIVE 2002/96/CE SUR LE TRAITEMENT, LA COLLECTE, LE RECYCLAGE ET LA MISE AU REBUT DES EQUIPEMENTS ELECTRIQUES ET ELECTRONIQUES ET DE LEURS COMPOSANTS

1. POUR LES PAYS DE L'UNION EUROPEENNE (UE)

Il est interdit de mettre au rebut tout équipement électrique ou électronique avec les déchets municipaux non triés : leur collecte séparée doit être effectuée. L'abandon de ces équipements dans des aires non appropriées et non autorisées peut nuire gravement à l'environnement et à la santé. Les transgresseurs s'exposent aux sanctions et aux dispositions prévues par la loi.

POUR METTRE CORRECTEMENT NOS EQUIPEMENTS AU REBUT, VOUS POUVEZ EFFECTUER L'UNE DES OPERATIONS SUIVANTES :

- Adressez-vous aux autorités locales, qui vous fourniront des indications et des informations pratiques sur la gestion correcte des déchets (emplacement et horaire des déchetteries, etc.).
- A l'achat d'un de nos équipements, remettez à notre revendeur un équipement usagé, analogue à celui acheté.



Le symbole du conteneur barré, indiqué sur l'équipement, a la signification suivante :

- Au terme de sa durée de vie, l'équipement doit être remis à un centre de collecte approprié, et doit être traité séparément des déchets municipaux non triés.
- Olivetti garantit l'activation des procédures de traitement, de collecte, de recyclage et de mise au rebut de l'équipement, conformément à la Directive 2002/96/CE (et modifications successives).

2. POUR LES AUTRES PAYS (NON UE)

Le traitement, la collecte, le recyclage et la mise au rebut des équipements électriques et électroniques doivent être effectués conformément à la loi en vigueur dans chaque pays.

RICHTLIJN 2002/96/CE FÜR DIE BEHANDLUNG, SAMMLUNG, WIEDERVERWERTUNG UND ENTSORGUNG VON ELEKTRO- UND ELEKTRONIK ALTGERÄTEN UND DEREN BESTANDTEILE

1. FÜR DIE LÄNDER DER EUROPÄISCHEN UNION (EG)

Es ist verboten, jede Art von Elektro- und Elektronik-Altgeräten als unsortierten Siedlungsabfall zu entsorgen: es ist Pflicht, diese separat zu sammeln. Das Abladen dieser Geräte an Orten, die nicht speziell dafür vorgesehen und autorisiert sind, kann gefährliche Auswirkungen für Umwelt und Gesundheit haben. Widerrechtliche Vorgehensweisen unterliegen den Sanktionen und Maßnahmen laut Gesetz.

UM UNSERE GERÄTE ORDNUNGSGEMÄß ZU ENTSORGEN, KÖNNEN SIE:

- Sich an die örtliche Behörde wenden, die Ihnen praktische Auskünfte und Informationen für die ordnungsgemäße Verwaltung der Abfälle liefert, beispielsweise: Ort und Zeit der Sammelstation etc.
- Beim Neukauf eines unserer Geräte ein benutztes Gerät, das dem neu gekauften entspricht, an unseren Wiederverkäufer zurückgeben.



Das durchgekennzeichnete Symbol auf dem Gerät bedeutet, dass:

- Nach Ableben des Gerätes, dieses in ausgerüstete Sammelzentren gebracht werden und separat von Siedlungsabfällen behandelt werden muss;
- Olivetti die Aktivierung der Behandlungs-, Sammel-, Wiederverwertungs- und Entsorgungsprozedur der Geräte in Konformität mit der Richtlinie 2002/96/CE (u. folg.mod.) garantiert.

2. FÜR DIE ANDEREN LÄNDER (NICHT-EG-STAATEN)

Das Behandeln, Sammeln, Wiederverwerten und Entsorgen von Elektro- und Elektronik-Altgeräten muss nach den geltenden Vorschriften des jeweiligen Landes erfolgen.

DIRECTIVA 2002/96/CE SOBRE EL TRATAMIENTO, LA RECOGIDA, EL RECICLAJE Y LA ELIMINACIÓN DE APARATOS ELÉCTRICOS Y ELECTRÓNICOS Y DE SUS COMPONENTES

1. PARA LOS PAÍSES DE LA UNIÓN EUROPEA (UE)

Está prohibido eliminar cualquier tipo de aparato eléctrico y electrónico como residuo urbano no seleccionado: en el caso de estos equipos es obligatorio realizar su recogida selectiva. La eliminación de estos aparatos en lugares que no estén específicamente preparados y autorizados puede tener efectos peligrosos para el medio ambiente y la salud. Los transgresores están sujetos a las sanciones y a las medidas que establece la Ley.

PARA ELIMINAR CORRECTAMENTE NUESTROS APARATOS EL USUARIO PUEDE:

- Dirigirse a las Autoridades Locales, que le brindarán las indicaciones y las informaciones prácticas necesarias para el correcto manejo de los desechos, por ejemplo: lugar y horario de las instalaciones de tratamiento, etc.
- En el momento de comprar uno de nuestros equipos nuevos, puede entregar a nuestro Revendedor un aparato usado, similar al que ha adquirido.



El símbolo del contenedor con la cruz, que se encuentra en el aparato, significa que:

- Cuando el equipo haya llegado al final de su vida útil, deberá ser llevado a los centros de recogida previstos, y que su tratamiento debe estar separado del de los residuos urbanos;
- Olivetti garantiza la activación de los procedimientos en materia de tratamiento, recogida, reciclaje y eliminación de los equipos, de conformidad con la Directiva 2002/96/CE (y suces. mod.).

2. PARA LOS OTROS PAÍSES (FUERA DE LA UE)

El tratamiento, la recogida, el reciclaje y la eliminación de equipos eléctricos y electrónicos se deberán llevar a cabo de conformidad con las Leyes vigentes en cada País.

DIRECTIVA 2002/96/CE RELATIVA AO TRATAMENTO, RECOLHA, RECICLAGEM E ELIMINAÇÃO DE RESÍDUOS DE EQUIPAMENTOS ELÉCTRICOS E ELECTRÓNICOS E DE SEUS COMPONENTES

1. PARA OS PAÍSES DA UNIÃO EUROPEIA (UE)

É proibido eliminar qualquer resíduo de equipamentos eléctricos ou electrónicos como lixo sólido urbano: é obrigatório efectuar uma recolha separada. O abandono de tais equipamentos em locais não especificamente preparados e autorizados, pode ter efeitos perigosos sobre o ambiente e a saúde. Os transgressores estão sujeitos às sanções e às disposições legais.

PARA ELIMINAR CORRECTAMENTE OS NOSSOS EQUIPAMENTOS, É POSSÍVEL:

- Dirigir-se às Autoridades Locais que fornecerão indicações e informações práticas sobre a gestão correcta dos resíduos, por exemplo: local e horário dos centros de entrega, etc.
- Na compra de um nosso novo equipamento, devolver ao nosso Revendedor um equipamento usado, semelhante ao comprado.



O símbolo do contentor riscado, indicado sobre o equipamento, significa que:

- O equipamento, quando chegar ao fim de sua vida útil, deve ser levado para centros de recolha aparelhados e deve ser tratado separadamente dos resíduos urbanos;
- A Olivetti garante a activação dos procedimentos no tocante ao tratamento, recolha, reciclagem e eliminação do equipamento em conformidade com a Directiva 2002/96/CE (e mod. post.).

2. PARA OS OUTROS PAÍSES (FORA DA UE)

O tratamento, a recolha, a reciclagem e a eliminação de equipamentos eléctricos e electrónicos terão de ser realizados em conformidade com as Leis em vigor em cada país.

RICHTLIJN 2002/96/EG BETREFFENDE AFGEDANKTE ELEKTRISCHE EN ELEKTRONISCHE APPARATUUR

1. VOOR DE LANDE VAN DE EUROPESE UNIE (EU)

Het is verboden om elektrische en elektronische apparatuur als huishoudelijk afval te verwerken: het is verplicht om een gescheiden inzameling uit te voeren. Het achterlaten van dergelijke apparatuur op plekken die niet specifiek hiervoor erkend en ingericht zijn, kan gevaarlijke gevolgen voor het milieu en de veiligheid met zich meebrengen. Overtreders zijn onderworpen aan sancties en maatregelen krachtens de wet.

OM OP CORRECTE WIJZE ONZE APPARATUUR TE VERWERKEN KUNT U:

- Zich wenden tot de plaatselijke instanties die u aanwijzingen en praktische informatie over de correcte behandeling van het afval zullen verschaffen, zoals bijvoorbeeld: locatie en openingstijden van de inzamelcentra, enz.
- Bij aankoop van een nieuw apparaat van ons merk, het oude apparaat, dat gelijk moet zijn aan het gekochte apparaat bij onze wederverkoper inleveren.



Het symbool van de doorgekruiste vuilnisbak, aangebracht op de apparatuur, betekent dat:

- Het apparaat aan het einde van zijn levensduur bij geoutilleerde inzamelcentra moet worden ingeleverd en gescheiden van het huishoudelijk afval moet worden verwerkt;
- Olivetti de activering garandeert van de procedures inzake behandeling, inzameling, recycling en verwerking van de apparatuur conform de Richtlijn 2002/96/EG (en latere wijzigingen).

2. VOOR DE OVERIGE LANDE (NIET EU)

De behandeling, de inzameling, de recycling en de verwerking van elektrische en elektronische apparatuur dienen overeenkomstig de wetten die in elk land van kracht zijn te gebeuren.

EU-DIREKTIV 2002/96/EF (WEEE) OM OPSAMLING, GENBRUG OG BORTSKAFFELSE AF ELEKTRISK OG ELEKTRONISK UDSYR

1. GÆLDENDE FOR EU-LANDE

Det er forbudt at bortskaffe elektrisk eller elektronisk udstyr som almindeligt husholdningsaffald: Det skal opsamles separat. Hvis ikke elektrisk og elektronisk affald afleveres på særligt indrettede opsamlingssteder, kan det få alvorlige konsekvenser for miljø og helbred. Overtrædere kan straffes og retfølges i henhold til gældende lovgivning.

FOR KORREKT BORTSKAFFELSE AF VORES UDSYR KAN DU:

- Henvende dig til de lokale myndigheder, som vil kunne give dig anvisninger og praktiske oplysninger om en korrekt bortskaffelse af affaldet, f.eks.: Genbrugsstationers adresse og åbningstider osv.
- Afleverer brugt udstyr ved køb af tilsvarende nyt udstyr hos vores Forhandler.



Det viste symbol, som findes på udstyret, betyder:

- At, brugt udstyr skal afleveres på særlige opsamlingssteder og bortskaffes separat;
- At, Olivetti garanterer at procedurerne for behandling, opsamling, genbrug og bortskaffelse af udstyret i henhold til EU-direktiv 2002/96/EF (og efterfølgende tilføjelser) efterleves.

2. GÆLDENDE FOR IKKE EU-LANDE

Behandling, opsamling, genanvendelse og bortskaffelse af elektrisk og elektronisk udstyr skal ske i henhold til landets gældende lovgivning.

DIREKTIV 2002/96/EC AVSEENDE HANTERING, UPSAMLING, ÅTERVINNING OCH BORTSKAFFNING AV ELEKTRO- OCH ELEKTRONIKUTRUSTNINGAR SAMT DERAS KOMPONENTER

1. AVSEENDE LÄNDERNA I DEN EUROPEISKA UNIONEN (EU)

Det är förbjudet att skaffa bort all slags elektro- och elektronikutrustning som fast stadsavfall: en separat uppsamling måste obligatoriskt göras. Avlämning av sådan utrustning på ej specifikt förberedda platser kan farligt påverka både miljön och hälsan. De som överträder dessa förordningar kommer att undergå de straff och påföljder som förutsetts i lagstiftningen.

FÖR EN KORREKT BORTSKAFFNING AV VÅR UTRUSTNING KAN DU BETE DIG PÅ FÖLJANDE SÄTT:

- Vänd dig till de lokala myndigheterna där du kan få praktisk anvisning och information om hur du ska gå tillväga för att kunna hantera avfallet på korrekt sätt, t.ex.: plats och öppettider i avlämningsstationer, osv.
- När du köper en ny utrustning från oss kan du lämna tillbaka en begagnad utrustning liknande den nyköpta till återförsäljaren.



Symbolen med den korsade behållaren som visas på utrustningen anger att:

- När utrustningens livslängd gått ut, måste denna föras till organiserade uppsamlingscentraler och behandlas separat från stadsavfallet;
- Olivetti garanterar aktivering av procedurer avseende hantering, uppsamling, återvinning och bortskaffning i överensstämmelse med Direktivet 2002/96/CE (och efterföljande ändringar).

2. AVSEENDE ÖVRIGA LÄNDER (EJ INOM EU)

Hantering, uppsamling, återvinning och bortskaffning av elektro- och elektronikutrustningar ska utföras i överensstämmelse med lagstiftelsen i landet i frågan.

Code: 551403